



magic
Mobility™

FAUTEUIL ROULANT
ÉLECTRIQUE
MANUEL
D'UTILISATION

Extreme
X8™

magic™
360

Frontier
V6™

Frontier
V4™

VERSION FR_EU
FRANÇAISE

 **SUNRISE**
MEDICAL.

 AUSTRALIAN
DESIGNED

La liberté d'être vous-même

Préparez-vous à profiter de votre nouvelle indépendance et à surmonter sereinement vos défis courants. Votre fauteuil Magic Mobility fera très vite partie intégrante de votre quotidien et vous n'hésitez pas longtemps à repousser les limites de cette nouvelle vie palpitante qui s'offre à vous.

Nous souhaitons vous rappeler cependant quelques règles élémentaires concernant l'utilisation de votre fauteuil Magic Mobility. Prenez soin de votre fauteuil, il vous le rendra en vous permettant de faire des découvertes, d'être libre et d'être capable d'être vous-même. Si nous encourageons toujours nos utilisateurs à adapter leur utilisation au monde qui les entoure, il est cependant quelques règles immuables à respecter lors de l'utilisation de votre fauteuil qui vous permettront de conserver votre mode de vie actif le plus longtemps possible.

Nous sommes là pour vous

- Nous savons combien il est important pour vous d'avoir un fauteuil en bon état et opérationnel
- Si vous avez besoin d'aide, d'une réparation ou de pièces détachées, contactez toujours votre revendeur agréé
- Vous trouverez sur notre site www.magicmobility.com.au la liste des contacts utiles.



Explorez avec nous



Prenez soin de vos batteries

Vos batteries sont précieuses et onéreuses

- Respectez la procédure de rodage
- Rechargez-les complètement chaque jour
- Si vous envisagez d'entreposer votre fauteuil pendant une période prolongée, veillez à ce que les batteries soient complètement chargées et rechargez-les une fois par mois
- Utilisez exclusivement le chargeur fourni
- Reportez-vous à la section 6 pour obtenir de plus amples informations.

Entretenez votre fauteuil

- Inspectez chaque jour le joystick
- Effectuez les vérifications hebdomadaires et mensuelles décrites aux sections 7.17 et 7.18
- Faites réviser votre fauteuil au moins une fois par an par votre revendeur agréé.

Surveillez la pression des pneus

- La bonne pression des pneus garantira une performance optimale de votre fauteuil
- Avec des pneus sous-gonflés, les risques de crevaisons sont accrus, la stabilité est compromise et la distance parcourue par le fauteuil est réduite
- Des pneus sur-gonflés rendent le déplacement plus cahoteux et accélèrent l'usure des pneus
- Une pression plus faible des pneus assure une meilleure adhérence lors des déplacements tout terrain
- Reportez-vous aux sections 7-1 à 7-7 pour obtenir de plus amples informations. Contre toute attente, pour une bonne performance hors route, il est préférable d'avoir des pneus légèrement sous-gonflés.

Repérez le numéro de série de votre fauteuil

- Vous le trouverez sur le châssis
- Notez-le et rangez-le dans un endroit sûr. Une carte au format portefeuille sur laquelle est indiqué le numéro de série est accrochée à votre fauteuil
- Lorsque vous prenez rendez-vous pour une réparation, une révision ou pour signaler une anomalie, veuillez toujours indiquer le numéro de série de votre fauteuil
- De plus amples informations sont fournies à la section 2.1.

Avertissements concernant l'eau

- Ne roulez jamais dans les eaux de rivière, de ruisseau ou de mer (et cela vaut également pour les douches et les saunas !)
- Votre fauteuil roulant et son joystick ne sont pas étanches
- Si votre fauteuil entre en contact avec de l'eau, de la neige ou de la buée, laissez-le sécher dans un lieu chaud
- Ayez toujours avec vous un manchon en plastique pour protéger le joystick
- Reportez-vous à la section 7 pour obtenir de plus amples informations.

Importance de la sécurité

- Un fauteuil roulant électrique est un véhicule motorisé et vous devez **TOUJOURS SUIVRE LE MODE D'EMPLOI**
- Ne vous déplacez jamais seul lorsque vous empruntez un itinéraire inconnu.
- Communiquez toujours à quelqu'un votre itinéraire
- Munissez-vous de votre téléphone et utilisez les applications de géolocalisation
- Si vous le pouvez, optez pour un renfort anti-crevaison pour vos pneus crantés et prévoyez un kit de rechange en cas d'urgence (jack, roue et outils)
- Reportez-vous à la section 3 pour obtenir de plus amples informations.



1	INFORMATIONS IMPORTANTES RELATIVES À LA GARANTIE.....	6
2	PRINCIPAUX COMPOSANTS DU FAUTEUIL ÉLECTRIQUE	7
2.1	Plaque signalétique	7
2.2	Autres symboles utilisés dans le Manuel d'utilisation	7
2.3	Différents emplacements du numéro de série	8
2.4	Caractéristiques	8
2.5	Fonctionnement	9
2.6	Normes et essais	9
2.7	Informations de sécurité pour l'IRM	10
2.8	Options courantes de positionnement	10
2.9	Définitions importantes	10
2.10	Combinaisons de dispositifs médicaux	10
2.11	Autres documentations disponibles	10
2.12	Avis de sécurité et rappels de produit	10
3	SÉCURITÉ	11
3.1	Général	11
3.2	Transferts	11
3.3	Se mettre en extension et se pencher	12
3.4	S'habiller	12
3.5	Charge maximale	12
3.6	Sacs et sacs à dos	13
3.7	Pièces non-Magic Mobility et adaptations tierces	13
3.8	Risques de pincement	13
3.9	Déplacement involontaire	13
3.10	Liste de contrôle	13
3.11	En conduite	13
3.12	Virages	13
3.13	Pentes et inclinaisons	14
3.14	En marche arrière	14
3.15	Utilisation sur route	14
3.16	De nuit	14
3.17	Conduite en position assise élevée	15
3.18	Diminution thermique	15
3.19	Terrain	15
3.20	Obstacles, marches et trottoirs	15
3.21	Escaliers et escalators	15
3.22	Conditions environnementales	16
3.23	Dispositifs de levage de fauteuil roulant	16
3.24	Sécurité à bord d'un véhicule motorisé	16
3.25	Médicaments, stupéfiants et alcool	16
3.26	Alcool, drogues et tabac	16
4	FONCTIONNEMENT	17
4.1	Réglages	17
4.2	Accoudoirs	17
4.3	Boutons programmables	17
4.4	Batteries	17
4.5	Coussins	17
4.6	Fixations	17
4.7	Repose-pieds	17
4.8	Repose-jambes	18
4.9	Rabat du dossier vers l'avant - si équipé	19
4.10	Mode roue-libre - Fauteuil poussé manuellement	20
4.11	Interrupteur Marche/Arrêt	21
4.12	Poignées de poussée	21
4.13	Ceintures de positionnement	21
4.14	Fonctions de positionnement électriques	21
4.15	Assise	22
4.16	Amortisseurs (Magic 360 uniquement)	22
4.17	Capteur de pente (inclinomètre) - Selon les modèles	22
4.18	Option de blocage directionnel (Extreme X8 uniquement)	23

4.19	Bascule d'assise en proclive pour transfert - En option	23
4.20	Pneus	23
4.21	Toile	23
4.22	Câblage et connecteurs	23
4.23	Cales genoux	23
4.24	Cales tronc	24
4.25	L'activateur One Click	24
5	CEINTURE DE POSITIONNEMENT, POINTS D'ARRIMAGE ET TRANSPORT	25
5.1	Transport du fauteuil roulant à bord d'un véhicule (en fret)	25
5.2	Transport du fauteuil roulant à bord d'un avion (en fret)	25
5.3	Utilisation de votre fauteuil à bord d'un train	25
5.4	Dispositifs de levage pour fauteuils roulants	25
5.5	Levage de votre fauteuil roulant	25
5.6	Harnais et ceintures de positionnement	26
5.7	Voyager dans un véhicule motorisé à bord de son fauteuil roulant	27
5.8	Goupille d'arrimage rétractable - Selon les modèles	30
5.9	Station d'accueil d'arrimage Dahl - le cas échéant	30
6	BATTERIES ET RECHARGE	31
6.1	Sécurité électrique	31
6.2	Batteries	31
6.3	Rodage des batteries	31
6.4	Recharge des batteries	31
6.5	Procédure de recharge des batteries	31
6.6	Taux de charge	32
6.7	Pour une autonomie optimale de vos batteries	32
6.8	Batteries totalement déchargées	32
6.9	Indicateur de batterie	32
6.10	Fonctionnement de l'indicateur de batterie	33
6.11	Remplacement des batteries	33
6.12	Élimination et recyclage des batteries	33
7	MAINTENANCE ET ENTRETIEN	34
7.1	Pression des pneus	34
7.2	Roues motrices Tout-terrain du Magic 360	34
7.3	Roues motrices Crossover du Magic 360 du Frontier V6/V4	35
7.4	Roues motrices ville gris du Magic 360 et roues motrices ville du Frontier V6/V4	35
7.5	Roues motrices ville noires Magic 360	35
7.6	Roues motrices tout-terrain Frontier V6/V4 et Extreme X8	36
7.7	Roulettes du Frontier V6/V4	36
7.8	Réparation de crevaison	36
7.9	Usure des pneus	37
7.10	Entretien du châssis	37
7.11	Entretien de la toile	37
7.12	Entretien du joystick	37
7.13	Mises en garde à propos de l'eau	37
7.14	Protection contre la corrosion	37
7.15	Entreposage	38
7.16	Contrôles quotidiens	39
7.17	Contrôles hebdomadaires	39
7.18	Contrôles mensuels	39
7.19	Contrôles annuels	40
7.20	Entretien	40
7.21	Enlèvement	40
8	COMMANDES DU JOYSTICK	41
8.1	Manipulateur avec affichage LED	41
8.2	Manipulateur avec affichage LCD	41
8.3	Verrouillage du système de commande	42
9	IEM (INTERFÉRENCES ÉLECTROMAGNÉTIQUES)	43
10	QUELLES SONT LES DIMENSIONS DE MON FAUTEUIL?	44
11	SPÉCIFICATIONS TECHNIQUES	45



Si vous souffrez de déficience visuelle, ce document peut être consulté en format PDF sur www.magicmobility.com.au

Informations importantes relatives à la garantie

THIS GUARANTEE DOES NOT AFFECT YOUR LEGAL RIGHTS IN ANY WAY

Sunrise Medical* fournit à ses clients une garantie, comme indiqué dans les conditions de garantie, pour les produits couvrant les points suivants.

Conditions de Garantie

- 1) Si une ou plusieurs pièces du produit doivent être réparées ou remplacées en raison d'un défaut de fabrication et/ou de matériau dans un délai de 24 mois, la ou les pièces concernées seront alors réparées ou remplacées gratuitement. La garantie ne couvre que les défauts de fabrication.
- 2) Pour faire valoir la garantie, veuillez contacter le fournisseur de votre fauteuil roulant - par exemple le revendeur Sunrise Medical ou le prestataire de soins de santé - en lui communiquant les détails exacts de la nature du problème. Si vous utilisez le produit en dehors de la zone couverte par Sunrise Medical, les réparations ou le remplacement seront effectués par une autre agence désignée par le fabricant. Le produit doit être réparé par un agent (revendeur) désigné par Sunrise Medical.
- 3) Pour les pièces qui ont été réparées ou échangées dans le cadre de la présente garantie, nous accordons une garantie conformément aux présentes conditions de garantie pour la période de garantie restante du produit conformément au point 1.
- 4) Pour les pièces de rechange d'origine qui ont été montées aux frais du client, celles-ci bénéficieront d'une garantie de 12 mois (après le montage), conformément aux présentes conditions de garantie.
- 5) La présente garantie ne s'applique pas si une réparation ou un remplacement d'un produit ou d'une pièce est nécessaire pour les raisons suivantes:
 - a) L'usure normale, qui comprend (liste non exhaustive), les pièces suivantes lorsqu'elles sont montées : batteries, garnitures d'accoudoir, toile, pneus, patin de frein, viroles, etc.
 - b) En cas de surcharge du produit, veuillez vérifier le poids maximum de l'utilisateur sur l'étiquette CE.
 - c) Le produit ou la pièce n'a pas été entretenu ou réparé conformément aux recommandations du fabricant, comme indiqué dans le manuel d'utilisation et/ou les instructions de maintenance.
 - d) On a utilisé des accessoires qui ne sont pas spécifiés comme accessoires d'origine.
 - e) Le produit ou la pièce ayant été endommagé par négligence, accident ou mauvaise utilisation.
 - f) Des changements/modifications ont été apportés au produit ou aux pièces, qui s'écartent des spécifications du fabricant.
 - g) Des réparations ont été effectuées avant que notre service clientèle n'ait été informé des circonstances.
- 6) Cette garantie est soumise à la loi du pays dans lequel le produit a été acheté auprès de Sunrise Medical".
- 7) Durée de vie

Nous estimons la durée de vie pour ce produit à 5 ans, à condition que:

 - Il est utilisé en stricte conformité avec l'usage auquel il est destiné tel qu'il est décrit dans le présent document
 - Toutes les exigences en matière d'entretien et de service sont satisfaites.

La durée de vie estimée peut être dépassée si le produit est utilisé avec soin et correctement entretenu, à condition que les progrès techniques et scientifiques n'entraînent pas de limitations techniques.

La durée de vie peut également être considérablement réduite en cas d'utilisation extrême ou incorrecte.

Le fait que nous estimons la durée de vie de ce produit ne constitue pas une garantie supplémentaire.

* Désigne l'établissement Sunrise Medical auprès duquel le produit a été acheté.

Principaux composants du fauteuil électrique

Il est possible que les fauteuils décrits dans le présent manuel ne soient pas complètement identiques au modèle que vous avez acheté. Toutes les consignes énoncées restent cependant pertinentes. Magic Mobility se réserve le droit de modifier sans préavis les poids, mesures et autres données techniques publiées dans le présent manuel. Comme chaque fauteuil roulant est construit sur commande, les informations publiées peuvent légèrement varier. Les images ci-dessous vous aideront à identifier les composants couramment mentionnés dans le manuel.

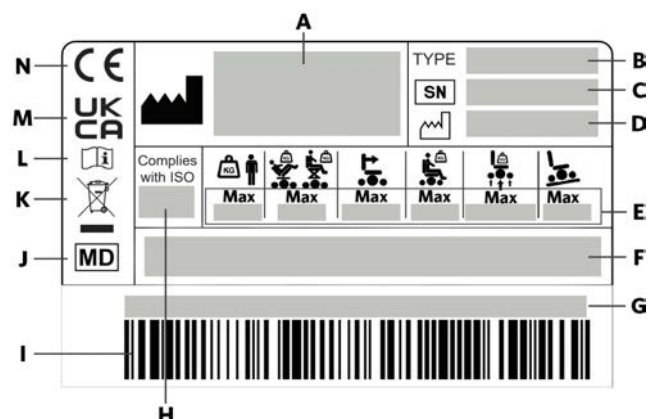

Figure 2.1 Exemple de carte d'identification

2.1 Plaque signalétique

A		Adresse du fab	I	Code barre	
B	TYPE	Nom et modèle du produit	J		Ce symbole signifie Dispositif médical
C	SN	Numéro de série	K		Indique que l'équipement électrique / électronique doit être éliminé conformément à la directive WEEE.
D		Date de fabrication	L		Guide de l'utilisateur
F	Dispositif médica		M	UK CA	Marquage UK CA
G	Identification unique des dispositifs (UDI)		N	CE	Marquage CE
H	Complies with ISO	Crash Testé selon la norme ISO 7176-19:2008			

	360	X8	V6	V4 FWD	V4 RWD	DESCRIPTION
E						Pente maximale de sécurité avec des roues anti-bascule installées. Dépend du réglage du fauteuil roulant, de la posture et des capacités physiques de l'utilisateur.
						Poids maximal de l'utilisateur
						Poids maximal de l'utilisateur avec la fonction d'assise électrique
						Poids maximal combiné de l'utilisateur et du fauteuil
						Vitesse maximale
						Charge maximale par essieu

2.2 Autres symboles utilisés dans le Manuel d'utilisation

	UK Personne responsable		Représentant autorisé pour la Suisse
	Représentant autorisé de l'UE		Adresse de l'importateur

2.3 Différents emplacements du numéro de série



Figure 2.2a Magic 360



Figure 2.2b Frontier V6

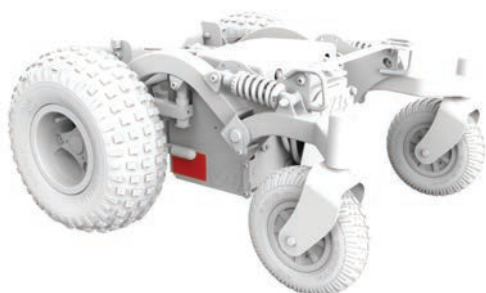

Figure 2.2c Frontier V4 RMP

2.4 Caractéristiques



Figure 2.3a Magic 360



Figure 2.3b Frontier V6



Figure 2.3c Frontier V4 RMP

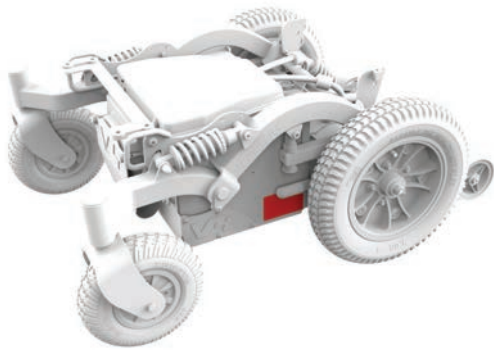

Figure 2.2d Frontier V4 RMT



Figure 2.2e Extreme X8



Figure 2.3d Frontier V4 RMT



Figure 2.3e Extreme X8

2.5 Fonctionnement

Les fauteuils roulants électriques Magic Mobility sont des appareils montés sur roues et alimentés par batteries. Ils sont utilisés à des fins médicales afin de permettre à des personnes réduites à la position assise et ayant les capacités requises, de gagner en mobilité.

Indications

Les différentes variantes d'adaptation, ainsi que la conception modulaire, font que le fauteuil roulant peut être utilisé par les personnes qui ne peuvent pas marcher ou dont la mobilité est limitée en raison de:

- Paralysie
- Perte d'une extrémité (amputation de la jambe)
- Déformation de l'extrémité
- Contractures ou blessures articulaires
- Des maladies telles que les déficiences cardiaques et circulatoires, les troubles de l'équilibre ou la cachexie, ainsi que pour les personnes âgées qui ont encore de la force dans le haut du corps.

Contre-indications

Le fauteuil roulant ne doit pas être utilisé en cas de:

- Trouble de la perception
- Déséquilibre
- Incapacité à d'asseoir.

2.6 Normes et essais

Les fauteuils roulants électriques Magic Mobility ont fait l'objet d'essais rigoureux. Ils sont conformes aux normes internationales et répondent à toutes les exigences relatives aux dispositifs médicaux. Sur demande adressée à Magic Mobility, vous pouvez obtenir les données de performance des fauteuils et les résultats des essais réalisés sous contrôle.

 Les fauteuils électriques Magic Mobility sont testés et ne conviennent qu'aux utilisateurs de fauteuils roulants pesant plus de 22kg.

EN 12182: 2012/EN 12184: 2014	Classe B	Classe C
Magic 360	OUI	OUI
Frontier V6 AT et Urban	OUI	OUI
Frontier V6 C73 (non disponible aux ÉTATS-UNIS/ DANS L'UE)	OUI	NON
Frontier V4 RMP	OUI	NON
Frontier V4 RMT	OUI	NON
Extreme X8	OUI	OUI

2.7 Informations de sécurité pour l'IRM



Nos fauteuils électriques sont dangereux pour l'IRM et doivent rester à l'extérieur de la salle du scanner IRM.

2.8 Options courantes de positionnement

Position assise	Lift et bascule d'assise électriques Bascule d'assise électrique Fixe
Assise confort MPS (support postural maximal)	Assise, dossier et appui-tête MPS
Assise Rehab	Montants de dossier fixes Montants de dossier à inclinaison manuelle Montants de dossier à inclinaison électrique Montants de dossier à inclinaison électrique anti-cisaillement
Dossier Magic Rehab	Toutes les dimensions, y compris les dossiers de type MPS
Accoudoir	Standard Flexi (relevable)
Repose-jambe	Montage central Central à élévation électrique Escamotable Escamotable à élévation électrique

Plus de nombreux autres accessoires

2.9 Définitions importantes



Ce symbole d'avertissement fait référence aux risques ou pratiques dangereuses pouvant entraîner des blessures graves, voire fatales, pour vous ou toute autre personne.

De nombreux dangers sont mentionnés tout au long du présent manuel. Soyez particulièrement attentif à la section 3 - Sécurité, à la section, 4 - Consignes d'utilisation, à la section, 6 - Batteries et à la section et 9 - Interférences électromagnétiques.



Ce symbole fait référence à la mise au rebut et au recyclage. Voir la Section 7.21.



Ce symbole se rapporte à la décharge électrostatique susceptible d'endommager les cartes de circuit imprimé.

LATEX Tous les composants de ce matériel sont exempts de caoutchouc naturel.

Avis aux utilisateurs et/ou patients: tout incident grave survenu en relation avec le dispositif doit être signalé au fabricant et à l'autorité compétente de l'État membre dans lequel l'utilisateur et/ou le patient est établi.

Adaptations spéciales pour (POA)

Afin de vous assurer que votre produit fonctionne de manière performante comme prévu par le fabricant, Magic Mobility vous recommande vivement de lire et de comprendre toutes les informations utilisateur fournies avec votre produit avant de l'utiliser pour la première fois.

Magic Mobility recommande également que les informations utilisateur ne soient pas jetées après leur lecture, mais qu'elles soient conservées en toute sécurité afin d'être consultées ultérieurement.

2.10 Combinaisons de dispositifs médicaux

Il peut être possible de combiner ce dispositif médical avec un ou plusieurs autres dispositifs médicaux ou autres produits. Vous trouverez des informations sur les combinaisons possibles sur le site www.magicmobility.com.au. Toutes les combinaisons répertoriées ont été validées pour répondre aux exigences générales de sécurité et de performance, annexe I Nr. 14.1 du règlement sur les dispositifs médicaux 2017/745.

Des conseils sur la combinaison, tels que le montage, peuvent être trouvés sur www.magicmobility.com.au.

2.11 Autres documentations disponibles

Il existe d'autres manuels techniques disponibles qui pourraient vous intéresser, Il s'agit de:

- Joysticks et systèmes de commande
- Prendre l'avion avec votre fauteuil électrique

Ces documents sont disponibles en téléchargement sur le site Web de Magic Mobility.

2.12 Avis de sécurité et rappels de produit

Pensez à toujours nous informer de vos changements d'adresse ou de coordonnées. Pour cela, écrivez-nous à enquiries@magicmobility.com.au. Nous serons ainsi toujours en mesure de vous transmettre des informations relatives à la sécurité, à l'utilisation et à la maintenance de votre produit.

Sécurité

L'utilisation sécurisée de votre produit Magic Mobility est une question de jugement et/ou de bon sens, tant de votre part que de celle de votre accompagnateur et/ou du professionnel de santé qui vous suit. Magic Mobility décline toute responsabilité en cas de blessures et/ou d'endommagement découlant du non-respect des avertissements, des mises en garde et des consignes énoncés dans le présent manuel d'utilisation ou toute documentation fournie avec le fauteuil roulant.

À l'attention des utilisateurs de fauteuil roulant électrique - Avant d'utiliser ce fauteuil électrique, veuillez lire attentivement le manuel d'utilisation. Si vous ne comprenez pas certains avertissements et consignes, veuillez contacter votre revendeur Magic Mobility. Le non-respect des avertissements peut causer des blessures et/ou des dommages.

Le temps de vous familiariser avec la conduite et les fonctions de votre fauteuil et d'appréhender les différents dangers inhérents à son utilisation, il est recommandé de vous faire accompagner par un accompagnateur expérimenté, un membre de la famille ou un professionnel de santé formé pour assister les utilisateurs de fauteuil roulant électrique dans leurs activités courantes. Nous vous recommandons de toujours être muni d'un téléphone portable ou d'un système d'alerte GPS afin de pouvoir demander de l'aide à tout moment, en cas de besoin.

3.1 Général

Avant d'utiliser votre fauteuil roulant, le professionnel de santé qui vous suit vous aura appris à le manipuler en toute sécurité. Chaque fauteuil roulant ayant ses particularités, il est important que vous preniez le temps de vous familiariser avec son fonctionnement et sa réactivité aux commandes. Déplacez-vous lentement dans un premier temps et augmentez progressivement la vitesse au fur et à mesure que vous vous sentirez plus à l'aise.

3.2 Transferts



Afin de réduire les risques de blessures, il est recommandé de vous faire assister par un accompagnateur expérimenté pendant que vous apprenez à monter et descendre du fauteuil en toute sécurité.

Au moment d'un transfert

- Vérifiez que l'alimentation est coupée afin d'éviter tout mouvement inattendu de votre fauteuil
- Vérifiez que les freins moteurs sont enclenchés et que le fauteuil n'est pas en roue libre (voir Section 4.10)
- Vérifiez que les repose-pieds sont rabattus sur les côtés, relevés ou retirés

- Ne prenez jamais appui sur les palettes pour monter ou descendre du fauteuil car vous pourriez le faire basculer
- Veillez à pas vous coincer les pieds dans l'espace vide entre les repose-pieds
- Avancez brièvement en ligne droite afin d'aligner les roues avant pour éviter de trébucher
- Veillez à ce que les accoudoirs n'entravent pas votre transfert
- Lorsque vous montez ou descendez du fauteuil, évitez de placer tout votre poids sur un accoudoir. Vous pourriez faire basculer le fauteuil et entraîner des blessures.

Transferts latéraux

- Pour monter ou descendre latéralement du fauteuil, vérifiez que les accoudoirs et les repose-jambes sont rabattus sur les côtés ou retirés. Installez-vous le plus en arrière possible au fond du siège afin d'éviter le basculement du fauteuil vers l'avant. Placez le fauteuil aussi près que possible du siège sur lequel vous voulez vous asseoir. Si possible, utilisez une plaque de transfert
- Placez-vous au fond du siège, le plus en arrière possible. Cela réduira le risque de chute.

3.3 Se mettre en extension et se pencher



Évitez de vous pencher en avant lorsque vous êtes assis dans votre fauteuil car cela peut modifier le point d'équilibre et faire basculer le fauteuil. En cas de doute, demandez de l'aide ou utilisez une pince de préhension prévue à cet effet. Si votre poids se déplace latéralement ou si votre bassin décolle de votre siège, vous saurez que vous vous êtes penché excessivement. Ne vous penchez pas vers l'avant lorsque vous êtes dans votre fauteuil et veillez à ce que votre bassin reste toujours en contact avec le dossier.

- N'essayez JAMAIS d'attraper un objet avec les deux mains (vous ne pourriez pas vous rattraper si le fauteuil venait à basculer)
- Ne vous penchez pas vers l'avant pour ramasser un objet au sol
- Ne vous penchez pas en arrière par-dessus le dossier
- Approchez votre fauteuil le plus possible de l'objet que vous souhaitez attraper.

3.4 S'habiller



Nous vous rappelons que passer des vêtements lorsque vous êtes dans votre fauteuil peut modifier la répartition de votre poids. Les premières fois, il est recommandé de vous habiller en présence d'un accompagnateur expérimenté. Vérifiez que vos vêtements ou accessoires (comme des jupes longues ou des foulards/écharpes) ne risquent pas de se prendre dans les mécanismes d'entraînement du fauteuil.

3.5 Charge maximale

Une charge maximale a été définie pour votre fauteuil roulant électrique. Cette limite correspond au poids cumulé de l'utilisateur et des sacs embarqués (voir la section 3.6 Sacs et sacs à dos).



Tout dépassement de la limite peut endommager le châssis, les mécanismes de positionnement ou l'assise et potentiellement causer le basculement du fauteuil et entraîner des blessures pour l'utilisateur et/ou d'autres personnes. Par ailleurs, le dépassement du poids limite aura pour effet de rendre la garantie caduque.

MODÈLE	POIDS DE L'UTILISATEUR	
	Sans dispositif de lift ou de bascule d'assise	Avec dispositif de lift ou de bascule d'assise
MAGIC 360	160 kg/350 lbs	160 kg/350 lbs
FRONTIER V6 AT ET URBAN	182 kg/400 lbs	155 kg/340 lbs
FRONTIER V6 C73 (Non disponibles aux ÉTATS-UNIS/DANS L'UE)	182 kg/400 lbs	155 kg/340 lbs
FRONTIER V4 RMP	182 kg/400 lbs	155 kg/340 lbs
FRONTIER V4 RMT	182 kg/400 lbs	155 kg/340 lbs
EXTREME X8	182 kg/400 lbs	155 kg/340 lbs

3.6 Sacs et sacs à dos

Magic Mobility propose des crochets pour sacoches afin de transporter des charges légères sur les accoudoirs ou le dossier, par exemple un portefeuille et un téléphone portable sur l'accoudoir et un sac à dos jusqu'à 5 kg. Le poids maximum indiqué de l'utilisateur inclut le poids des sacs éventuellement embarqués.



Le positionnement des sacs peut avoir un impact sur la stabilité et la performance de votre fauteuil roulant. Par ailleurs, il convient de prendre toutes les précautions utiles lors de l'utilisation du dispositif de positionnement électrique afin d'éviter que les sacs ne se prennent dans le mécanisme motorisé et ne l'endommagent.

3.7 Pièces non-Magic Mobility et adaptations tierces

En cas d'installation de pièces détachées tierces sur le fauteuil, Magic Mobility décline toute responsabilité concernant la compatibilité, la performance ou les consignes d'utilisation. Reportez-vous au manuel fourni par les fabricants des pièces détachées.

Les fauteuils roulants Magic Mobility sont conformes aux normes internationales dans leur configuration standard. Toute variation apportée au fauteuil et l'utilisation de composants tiers n'auront pas été testées, ni approuvées par Magic Mobility.



En installant des pièces détachées tierces, vous engagez votre propre responsabilité ou celle de l'installateur. Par ailleurs, toute installation de ce type peut avoir pour effet de rendre caduque la garantie.

3.8 Risques de pincement



Plusieurs composants de votre fauteuil roulant peuvent potentiellement vous coincer/pincer les doigts, des vêtements ou des accessoires. Soyez toujours prudent lorsque vous activez des fonctions électriques, et vérifiez que votre corps, vos vêtements et vos affaires ne risquent pas de se faire prendre dans les mécanismes pendant leur fonctionnement. Vous pourriez vous blesser gravement.

3.9 Déplacement involontaire



Mettez toujours votre fauteuil hors tension lorsque vous pensez rester immobile pendant une période prolongée. Cela évitera les mouvements inopinés causés par l'activation accidentelle du joystick ou par les interférences de sources électromagnétiques (voir la section 9). Veillez à ce que les personnes qui vous entourent et vous assistent ne puissent pas toucher le joystick. Cela pourrait entraîner le déplacement inattendu de votre fauteuil roulant. Par ailleurs, la mise hors tension du fauteuil permet de préserver les batteries.

3.10 Liste de contrôle

- Assurez-vous d'avoir complètement rechargé les batteries. Les témoins rouges sur la jauge indiquent que les batteries doivent être immédiatement rechargées
- Avant de mettre le fauteuil sous tension, vérifiez que le joystick revient bien au point mort
- N'utilisez pas votre fauteuil roulant si la gaine du joystick est déchirée ou endommagée
- Vérifiez que votre fauteuil se déplace sans à-coups. L'apparition d'un bruit inhabituel, la présence de vibrations ou un changement dans la manipulation du fauteuil sont autant d'éléments pouvant indiquer une anomalie, par exemple, une pression inégale des pneus peut faire dévier le fauteuil d'un côté plus que l'autre pendant la conduite.

3.11 En conduite

La vitesse et la direction du fauteuil sont généralement contrôlés par le joystick :

- Allumez votre fauteuil roulant
- Actionnez le joystick pour contrôler la vitesse et la direction du fauteuil.



Il est important que vous définissiez vos propres pratiques de sécurité en fonction de votre niveau d'utilisation et de vos capacités. Familiarisez-vous avec les lieux que vous prévoyez de fréquenter, identifiez les dangers et apprenez à les éviter. Évitez de vous essayer à de nouvelles manœuvres lorsque vous êtes seul et faites-vous toujours accompagner dans la mesure du possible.

3.12 Virages

Aborder un virage à grande vitesse risque de faire basculer votre fauteuil. Si vous percevez le risque de chute dans un virage, ralentissez immédiatement et prenez votre virage moins serré.

Les conseils suivants vous aideront à réduire le risque d'accidents :

- Diminuez la vitesse en virage
- Ne prenez pas des virages trop serrés
- Soyez attentif aux terrains accidentés, cahoteux et glissants
- Évitez de tourner lorsque vous êtes en pente
- Faites attention aux changements de revêtement dans les virages (à savoir si vous passez d'une route goudronnée à une surface recouverte de gravillons à vitesse élevée)
- Évitez les changements brusques de direction.

3.13 Pentés et inclinaisons

Votre fauteuil roulant est compatible pour une utilisation en pente. Il a été soumis aux essais prévus à cet effet. Voir la Section 11. Lorsque vous êtes sur une pente ou une côte, avancez toujours en ligne droite et évitez de vous arrêter. Il est préférable de maintenir le fauteuil en mouvement, à vitesse raisonnable. Cependant, si vous devez vous arrêter, redémarrez lentement, puis accélérez prudemment. Si vous ne vous sentez pas à l'aise, réduisez la vitesse d'accélération.

 Lorsque vous descendez une pente, déplacez-vous toujours en ligne droite dans le sens de la pente. Réglez le fauteuil à la vitesse la plus faible et avancez en marche avant uniquement. Si le fauteuil avance à une vitesse supérieure à celle que vous aviez anticipée ou désirée, ralentissez à l'aide du joystick. Maintenez le fauteuil à vitesse basse tout au long de la descente contrôlée et sécurisée.

Pour votre sécurité, suivez les conseils ci-dessous :

- Lorsque vous montez une côte ou descendez une pente, avancez toujours en ligne droite dans le sens de la pente/côte. Sur une rampe d'accès, veillez à ne pas couper les angles. Ne tournez pas et ne changez pas de direction. Vous réduirez ainsi considérablement le risque de basculement du fauteuil
- Sur une rampe d'accès, restez bien au centre pour éviter qu'une roue ne sorte
- Évitez les pentes potentiellement dangereuses et les terrains à une faible adhérence, comme les surfaces recouvertes de neige ou de verglas, l'herbe coupée ou les feuilles mouillées
- Comme à chaque fois que vous évoluez hors route, vous devez toujours vous assurer que le terrain est exempt de dangers imprévisibles. Il est recommandé de vous faire accompagner par quelqu'un qui pourra vérifier le terrain
- Si vous vous déplacez seul, soyez toujours très prudent. Nous vous recommandons de toujours être muni d'un téléphone portable ou d'un système d'alerte GPS afin de pouvoir demander de l'aide à tout moment en cas de besoin
- Évitez de vous arrêter et de démarrer brutalement
- Lorsque vous êtes dans une pente ou une côte, ne mettez jamais le fauteuil en roue libre quand vous êtes assis dessus ou vous tenez debout à ses côtés
- Si vous vous engagez dans une pente qui s'avère être plus raide qu'il n'y paraît, ne faites pas demi-tour. Attendez, si possible, que l'on vienne vous

aider et reculez très lentement. Il est généralement déconseillé de descendre une pente à reculons car le fauteuil est nettement moins stable

- Lorsque vous êtes en pente/côte ou sur une rampe d'accès, n'actionnez pas la fonction d'élévation du siège et ne roulez pas avec le siège en position élevée
- N'oubliez pas que la distance d'arrêt est plus longue lorsque vous descendez une pente.

3.14 En marche arrière

 Soyez extrêmement vigilant lorsque vous reculez. Procédez lentement, car toute collision avec un objet inattendu pourrait faire basculer le fauteuil. Arrêtez-vous régulièrement pour vérifier que la voie est dégagée.

 Tous les accompagnateurs doivent être initiés à l'utilisation des commandes tierce-personne. Lorsqu'un accompagnateur utilise le fauteuil roulant, des précautions supplémentaires doivent être prises en cas de marche arrière ou d'utilisation dans un espace confiné pour éviter que l'accompagnateur ne se blesse. L'accompagnateur doit régler la vitesse de la commande tierce-personne sur une vitesse qui peut être utilisée facilement et en toute sécurité.

3.15 Utilisation sur route

 En dehors des zones désignées pour traverser la route, vous ne devez pas utiliser votre fauteuil roulant sur la route, même en ville, conformément à la réglementation routière. Renseignez-vous sur la réglementation routière dans votre pays et respectez les règles en vigueur à l'égard des piétons.

Ne perdez jamais de vue qu'il peut être difficile pour les automobilistes de vous voir lorsque vous êtes assis sur votre fauteuil roulant. Attendez que la voie soit libre, assurez-vous que les automobilistes vous voient (établissez un contact visuel) et avancez avec prudence.

3.16 De nuit

 Les feux d'éclairage améliorent la visibilité lors de vos déplacements par faible luminosité ou dans l'obscurité. Ils permettent également de vous rendre plus visible aux autres. Gardez à l'esprit que vos feux d'éclairage ne suffisent pas toujours à vous rendre visible aux automobilistes ou piétons, surtout s'ils arrivent latéralement à votre fauteuil.

3.17 Conduite en position assise élevée

Si votre fauteuil est doté d'un lift électrique, il est important de respecter TOUS les avertissements énoncés ci-dessous. Plus votre siège est élevé, moins le fauteuil est stable. Il est important de comprendre comment réduire le risque de basculement du fauteuil et comment identifier les conditions environnementales susceptibles de vous mettre en danger lorsque vous vous déplacez en position surélevée (voir également la section 4.14).



- Respectez toujours la charge maximale (section 3.5).
- Utilisez le mode d'élévation uniquement sur des surfaces planes et lisses.
- N'utilisez jamais le mode d'élévation sur un terrain inégal, comme les graviers, l'herbe, les surfaces cahoteuses, les revêtements souples, les chaussées accidentées ou en pente.

3.18 Diminution thermique

Votre fauteuil est doté d'un circuit de diminution thermique. Cela protège le régulateur contre tout dommage dû à la surchauffe. Dans des conditions extrêmes (comme la montée de pentes abruptes répétées) le circuit réduira la puissance acheminée vers les moteurs. Il permet au fauteuil de fonctionner à vitesse réduite. Une fois que le système de commande a refroidi, le fauteuil revient à sa vitesse normale.

3.19 Terrain

Votre fauteuil fonctionne de manière optimale sur les surfaces planes et fermes, comme le goudron et l'asphalte. Cependant, selon les roues motrices dont il est équipé, il pourra négocier des terrains plus difficiles, comme les champs boueux, le sable dur, les graviers, le paillis, les herbes hautes, les trottoirs et les caniveaux. Tenez compte de tous les avertissements énoncés dans le présent manuel et faites-vous toujours accompagner dans les environnements que vous ne connaissez pas.

3.20 Obstacles, marches et trottoirs



Le franchissement d'obstacles ou de trottoirs peut faire basculer votre fauteuil roulant et entraîner de graves blessures. Si vous avez le moindre doute quant à votre capacité à franchir en toute sécurité un trottoir ou un obstacle, demandez de l'aide. Soyez conscient de vos capacités et de vos limites personnelles. Approfondissez votre maîtrise du fauteuil avec l'aide d'une tierce personne.

Soyez alerte lors de vos déplacements, regardez toujours autour de vous et portez votre regard loin devant afin de

repérer les éventuels obstacles.



Figure 3.1 - Aborder un obstacle

Compte-tenu de la capacité de conduite hors route de votre fauteuil roulant, ce dernier devrait être capable de surmonter divers obstacles, selon la configuration du fauteuil, la répartition du poids et la maîtrise de l'utilisateur.

Si votre fauteuil roulant est doté de fonctions d'assise électriques, il est judicieux d'incliner le siège ou d'élever le repose-jambes de quelques degrés au moment de franchir un trottoir ou des marches afin d'éviter les impacts. L'utilisation excessive des fonctions électriques dans ces cas de figure peut faire basculer le fauteuil et entraîner des blessures.

- Avancez prudemment lorsque vous vous approchez de surfaces surélevées, comme les bordures, trottoirs, marches, escalators, ascenseurs, etc. Approchez-vous toujours d'un obstacle de face, de sorte que les deux roues entrent en même temps en contact avec l'obstacle (Figure 3.1). Ne tentez jamais de franchir un trottoir ou un obstacle de biais
- Ne tentez jamais de franchir un trottoir à proximité d'une bouche d'égout, de surfaces inégales ou recouvertes de graviers
- Évitez de descendre à reculons les marches, les trottoirs ou tout autre obstacle
- Privilégiez toujours les rampes d'accès ou les trottoirs abaissés, le cas échéant
- Ne tentez pas de franchir des obstacles lorsque le siège est en position élevée.

3.21 Escaliers et escalators



Ce fauteuil roulant ne permet pas de monter les escaliers. N'utilisez jamais ce fauteuil sur un escalator, même en présence d'un accompagnateur. Il n'est pas non plus recommandé d'utiliser votre fauteuil sur les tapis roulants ou trottoirs mécaniques. Ne montez jamais des marches.

3.22 Conditions environnementales

Votre fauteuil n'a pas été conçu pour être utilisé sous une forte pluie, ni par temps de gel ou de neige. Le contact avec l'eau ou une excessive humidité peut entraîner un dysfonctionnement électrique. Le châssis les moteurs et les autres composants du fauteuil ne sont pas étanches à l'eau.



Votre fauteuil roulant est alimenté par des moteurs électriques et à ce titre, vous ne devez JAMAIS l'utiliser dans l'eau, les rivières, les ruisseaux et la mer. N'utilisez jamais votre fauteuil sous la douche, dans une baignoire, une piscine ou un sauna. Si le fauteuil a pris l'eau, essuyez-le rapidement. Le boîtier de commande N'EST PAS ÉTANCHE. Grâce à ses joints en caoutchouc, le module du joystick est étanche aux éclaboussures mais si de l'eau venait à pénétrer à l'intérieur, le module serait irréversiblement endommagé (ce dommage n'est pas couvert par la garantie). Il est conseillé de toujours avoir un sac plastique à portée de main pour protéger le boîtier de commande en cas de pluie. Prévoyez un sac suffisamment grand pour recouvrir le boîtier de commande avec le joystick et la main de l'utilisateur, tout en permettant au joystick de revenir en position centrale.



Soyez d'autant plus vigilant si vous devez utiliser votre fauteuil sur une surface humide ou glissante. Arrêtez-vous immédiatement si l'une ou vos deux roues perdent de leur adhérence. Si cela arrivait, vous pourriez perdre le contrôle de votre fauteuil ou tomber. N'utilisez pas votre fauteuil dans une pente ou sur une rampe d'accès s'il y a de la neige, de l'eau ou des taches d'huile.

La surface des composants de votre fauteuil peut chauffer si ce dernier est exposé à des sources de chaleur comme le soleil. Le contact avec des surfaces très chaudes peut entraîner des brûlures corporelles.

3.23 Dispositifs de levage de fauteuil roulant

Voir la Section 5.

3.24 Sécurité à bord d'un véhicule motorisé

Voir la Section 5.

3.25 Médicaments, stupéfiants et alcool



La consommation de médicaments (délivrés sur ordonnance ou en libre-service), de stupéfiants et d'alcool peut entraver votre capacité à utiliser votre fauteuil correctement et de manière sécurisée. L'utilisation du fauteuil dans un état second peut entraîner des blessures graves, voire fatales, pour vous ou d'autres personnes.

Demandez conseil à votre médecin sur les éventuels effets indésirables des substances susmentionnées. Vous ne devez en aucun cas vous déplacer en fauteuil roulant si votre jugement est altéré par la prise de médicaments, de stupéfiants ou d'alcool.

3.26 Alcool, drogues et tabac



Il est fortement recommandé de ne pas fumer à bord de votre fauteuil roulant et de vous tenir éloigné des flammes nues, des feux et de toute source d'étincelles et de chaleur extrême. Le fauteuil est conforme aux exigences relatives à l'inflammabilité, mais il est conseillé de tenir les cendriers éloignés des coussins d'assise. Veillez toujours à ce que votre cigarette soit bien éteinte avant de la jeter et ne laissez jamais une cigarette allumée sans surveillance.

REMARQUE: L'usure, les produits nettoyants et les laques pour cheveux peuvent réduire les propriétés d'ignifugation de la toile de votre fauteuil. Voir la Section 7.11.

Fonctionnement

L'utilisation sécurisée de votre produit Magic Mobility est une question de jugement et/ou de bon sens, tant de votre part que de celle de votre accompagnateur et/ou du professionnel de santé qui vous suit. Magic Mobility décline toute responsabilité en cas de blessures et/ou endommagement découlant du non-respect des avertissements, des mises en garde et des consignes énoncées dans le présent manuel d'utilisation ou toute documentation fournie avec le fauteuil roulant.

4.1 Réglages

Les réglages de performance et de positionnement de votre fauteuil roulant doivent être réalisés exclusivement par des professionnels de santé ou par des personnes connaissant le fonctionnement du fauteuil et les capacités de l'utilisateur.

 Le changement des paramètres de performance peut avoir un effet négatif sur le fauteuil. Certains réglages susceptibles de modifier le centre de gravité du fauteuil peuvent nuire à la bonne performance et à la sécurité, et être source de blessures pour l'utilisateur ou d'autres personnes. Si vous remarquez un changement dans votre capacité à contrôler le joystick ou le fauteuil, ou si vous avez plus en plus de difficulté à rester en position droite, consultez votre revendeur.

4.2 Accoudoirs

Les accoudoirs standard sont amovibles.





Figure 4.1a Accoudoir standard

Les accoudoirs Flexi se relèvent pour faciliter les transferts latéraux.



Figure 4.1b Accoudoirs Flexi

 Les câbles essentiels peuvent être attachés à l'accoudoir, assurez-vous que les câbles sont solidement attachés et ne peuvent pas être coincés ou pincés.

 Ne soulevez jamais votre fauteuil roulant par les accoudoirs. Ils pourraient se détacher ou casser.

4.3 Boutons programmables

 Il est possible d'assigner une fonction à une commande d'entrée (boutons, prises jack) de votre fauteuil. Si les commandes ont été assignées à une fonction double ou à des fonctions individuelles, veillez à bien connaître les parties du fauteuil contrôlées par chaque commande. Si vous ne possédez pas ces informations, contactez votre revendeur ou Magic Mobility, À défaut de quoi vous pourriez endommager le matériel et/ou vous blesser.

4.4 Batteries

Voir la Section 6.

4.5 Coussins

 Les coussins en mousse standard et autres supports corporels ne sont pas prévus pour soulager la pression. Si vous souffrez d'escarres ou êtes un sujet à risque, peut-être aurez-vous besoin d'un système d'assise spécial pour le contrôle de votre posture. Consultez votre médecin, infirmière ou kinésithérapeute pour déterminer si vous avez besoin d'un tel dispositif.

4.6 Fixations

 La plupart des vis, boulons et écrous de votre fauteuil roulant sont des fixations ultra résistantes. L'utilisation de fixations inadéquates pourra nuire au bon fonctionnement de votre fauteuil. Utilisez exclusivement les fixations spécifiées par Magic Mobility. Si vous constatez du jeu dans les fixations, resserrez-les immédiatement. Le serrage excessif ou insuffisant des fixations peut endommager votre fauteuil ou ses composants.

4.7 Repose-pieds

 Si les repose-pieds sont réglés trop près du sol, ils risquent de heurter des obstacles. Vous risqueriez de tomber ou de faire basculer votre fauteuil. Il convient de les régler plus haut lorsque vous tentez de franchir des trottoirs et des obstacles (voir Section 3.20).

4.8 Repose-jambes

Potence centrale et repose-jambe central électrique -

La palette du repose-pieds peut se relever pour faciliter les transferts dans et hors du fauteuil roulant. Les palettes du repose-jambes électrique central (CMPE) sont conçues pour se relever indépendamment ou éventuellement en tant que palette simple ou double. La palette de votre repose-jambe central électrique CMPE est conçue pour se replier afin de faciliter les transferts dans et hors du fauteuil roulant.



Figure 4.2a Potence centrale



Figure 4.2b Repose-jambe central électrique

 Plusieurs composants de votre fauteuil roulant peuvent potentiellement vous coincer/pincer les doigts, des vêtements ou des accessoires. Soyez toujours prudent lorsque vous activez des fonctions électriques, et vérifiez que votre corps, vos vêtements et vos affaires ne risquent pas de se faire prendre dans les mécanismes pendant leur fonctionnement. Vous pourriez vous blesser gravement.

 Assurez-vous toujours que vos pieds ne « s'accrochent » pas ou ne se coincent pas dans l'espace entre les palettes, à tout moment ou pendant les transferts.

Repose-jambes escamotable manuel et électrique-

Appuyer sur le verrou sous la potence pour libérer le repose-jambes et l'escamoter sur le côté du fauteuil roulant. Le repose-jambes peut se retirer complètement en soulevant la potence hors de son logement. La palette se relève sur le côté sans retirer le repose-jambes.



Figure 4.2c Repose-jambes montrant l'action d'escamoter pour le retrait



Figure 4.2d Repose-jambes escamotables et palettes

4.9 Rabat du dossier vers l'avant - si équipé

Les dossiers qui se rabattent vers l'avant ont une poignée de libération rouge. Tirez sur la poignée pour libérer le dossier et abaissez-le doucement vers l'avant.



Figure 4.3a Poignée rabat du dossier vers l'avant



Figure 4.3b Magic 360 Hauteur dossier rabattu vers l'avant



Figure 4.3c Frontier V6 et V4 Hauteur dossier rabattu vers l'avant



Figure 4.3d Hauteur dossier rabattu vers l'avant

4.10 Mode roue-libre - Fauteuil poussé manuellement

 Lorsque votre fauteuil est en mode roue libre, les freins sont désactivés. Pensez à mettre le fauteuil hors tension avant de couper le frein moteur.

Magic 360 - Deux leviers de frein moteur sont situés à l'arrière du fauteuil (voir Figures 4.4). Pour relâcher les freins, il suffit de tirer les leviers vers soi.



Figure 4.4a Leviers de frein enclenchés du Magic 360



Figure 4.4b Magic 360 Leviers de frein libérés

Frontier V6 et V4 - Les leviers de frein sont situés à l'avant de chaque roue motrice (voir Figures 4.5). Pour relâcher les freins, il suffit d'abaisser les deux leviers.

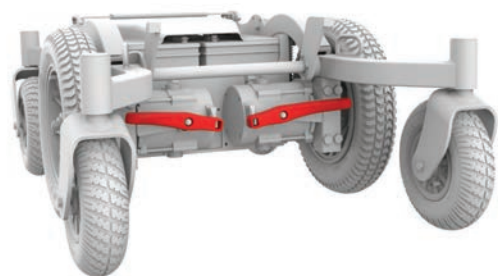

Figure 4.5a Leviers de frein enclenchés du Frontier V6

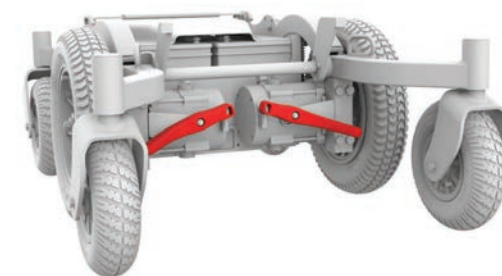

Figure 4.5b Leviers de frein libérés du Frontier V6

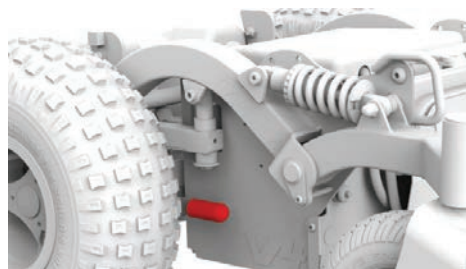

Figure 4.5c Leviers de frein enclenchés du Frontier V4

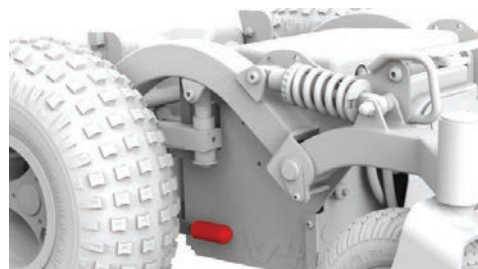

Figure 4.5d Leviers de frein libérés du Frontier V4

Extreme X8 - Les leviers de frein moteur sont situés à l'arrière du fauteuil (voir Figures 4.6).



Figure 4.6a Leviers de frein enclenchés de l'Extreme X8



Figure 4.6b Leviers de frein libérés de l'Extreme X8

Si le fauteuil est allumé avant d'avoir ré-enclenché les freins, les commandes du fauteuil sont désactivées et un message « Erreur freins » s'affiche lorsque le fauteuil est en mode roue libre. Cette fonctionnalité vise à renforcer la sécurité. Les leviers sont prévus pour les accompagnateurs. Renforcez fermement les leviers après avoir manuellement positionné le fauteuil. Mettez le fauteuil hors tension, puis à nouveau sous tension pour faire disparaître le message d'erreur.

- Ne roulez pas en mode roue libre sans être accompagné. Ne placez jamais votre fauteuil en mode roue libre quand vous êtes en pente/côte. Vous pourriez perdre le contrôle du fauteuil et entraîner des blessures
- N'essayez jamais de monter et descendre du fauteuil lorsqu'il est en mode roue libre. Il pourrait se déplacer et vous faire tomber.

4.11 Interrupteur Marche/Arrêt



N'utilisez jamais le bouton Marche/Arrêt pour immobiliser votre fauteuil en cas d'urgence. Pour arrêter votre fauteuil progressivement, lâchez le joystick. Celui-ci revient alors au point mort. Pour accélérer le freinage, vous pouvez actionner le joystick dans la direction inverse.

4.12 Poignées de poussée



N'essayez pas d'incliner le fauteuil roulant en prenant appui sur les poignées de poussée. Le châssis des fauteuils roulants pèsent relativement lourd. En inclinant le fauteuil pour franchir des obstacles, vous risquez d'endommager des composants du système d'assise et/ou des vérins.

4.13 Ceintures de positionnement

Voir la Section 5.

4.14 Fonctions de positionnement électriques

Soyez vigilant lorsque vous vous déplacez en position assise basculée, élevée ou inclinée. Reportez-vous à la section 4 Fonctionnement, 3.5 Charge maximale, 3.13 Pentes et rampes d'accès, et 3.17 Conduite en position assise élevée.

Plus les valeurs des paramètres de positionnement seront extrêmes, moins votre fauteuil sera stable. Lisez attentivement cette section et respectez les avertissements afin de réduire les risques d'endommagement prématuré du fauteuil, de basculement et de blessures.



- Ne dépassez pas la capacité maximale de votre fauteuil, qui inclut également les accessoires et les sacs embarqués

- N'actionnez pas les options d'assise électriques lorsque le fauteuil se trouve en pente ou sur des surfaces cahoteuses, molles ou accidentées
- La programmation permet d'inverser le sens de la plupart des fonctions d'assise électriques. Soyez assuré de savoir dans quelle direction votre siège se déplacera avant d'actionner la fonction
- Ne mettez pas le fauteuil en mode roue libre si votre siège est en position élevée
- Surveillez la pression des pneus pour garantir une stabilité optimale.



Veillez à ne pas vous coincer les doigts ou les vêtements dans les organes mobiles. Le système d'assise électrique de Magic Mobility permet de régler le siège à différentes positions. Évaluez votre environnement et assurez-vous d'avoir suffisamment de place avant d'actionner certaines fonctions. Tenez votre corps et vos vêtements éloignés des organes mobiles pour éviter de vous pincer ou de les coincer. Les mécanismes électriques peuvent entraîner des blessures graves. Ne tentez pas d'actionner les options de lift ou de bascule d'assise en présence d'enfants.

Mode verrouillage

Soyez toujours très prudent lorsque vous actionnez une fonction d'assise électrique en mode verrouillage. En mode verrouillage, la fonction d'assise électrique ne s'arrête que lorsque la commande inverse est actionnée ou lorsque le fauteuil s'immobilise.

Pour actionner une fonction électrique à partir du joystick :

- Dans la mesure du possible, immobilisez votre fauteuil roulant sur une surface plane
- Enfoncez le bouton Mode du joystick. Déplacez le joystick vers la gauche ou la droite afin de sélectionner la fonction désirée. Une fois que le témoin de la fonction désirée est allumé, actionnez le joystick vers l'avant ou l'arrière pour activer la fonction
- Lorsque le siège a atteint son point limite, relâchez le joystick
- Avant de reprendre la conduite, ramenez le siège à sa position droite la plus basse
- Le siège électrique possède un dispositif qui réduit la vitesse du fauteuil dès lors que le siège a été rehaussé d'environ 50 mm.

4.15 Assise

 Les systèmes d'assise non homologués par Magic Mobility peuvent causer des interférences avec d'autres éléments du fauteuil. Ne modifiez pas le système d'assise de votre fauteuil et ne surélevez jamais votre assise de plus de 50 mm par rapport aux ajustements intégrés aux montants sans avoir préalablement consulté votre revendeur Magic Mobility. La stabilité du fauteuil pourrait être compromise et entraîner une chute et des blessures graves.

4.16 Amortisseurs (Magic 360 uniquement)

Les quatre amortisseurs sont réglés en usine lors de la fabrication. Ces amortisseurs peuvent être ajustés afin d'améliorer la performance du fauteuil en fonction du poids maximum de l'utilisateur. Seuls les ressorts des amortisseurs sont réglables. Les autres éléments des fourches de suspension doivent rester inchangés.

L'intensité de la pré-charge requise sur les amortisseurs dépend essentiellement du poids de l'utilisateur et de sa position sur le siège. Reportez-vous au tableau, à droite, afin de connaître les valeurs approximatives correspondant au poids de l'utilisateur. De petits repères saillants sont moulés dans les caches en plastique latéraux avant et arrière et les bras avant et arrière. L'alignement des repères une fois que l'utilisateur a pris place sur le fauteuil signifie que la pré-charge est correcte (voir la Figure 4.7).

VALEURS DE PRÉ-CHARGE DES AMORTISSEURS	
POIDS MAXIMUM DE L'UTILISATEUR	PRÉ-CHARGE DES AMORTISSEURS
Jusqu'à 90 kg	1 mm
90 à 125 kg	2 mm
125 à 160 kg	3 mm

 Une pré-charge insuffisante des amortisseurs peut compromettre la stabilité du fauteuil.



Figure 4.7 - Réglage des amortisseurs

4.17 Capteur de pente (inclinomètre) - Selon les modèles

Grâce au capteur de pente en option, le fauteuil détermine l'angle d'inclinaison du dossier par rapport à l'horizon. Pour ce faire, le fauteuil tient compte de l'angle d'inclinaison du dossier, de la bascule d'assise et de l'inclinaison du sol. Le capteur de pente utilise ces informations afin de réduire le risque de voir la stabilité du fauteuil compromise si le poids de l'utilisateur est excessivement transféré vers l'arrière.

Blocage d'inclinaison du dossier

Les blocages dépendent de l'angle d'inclinaison du dossier, comme suit :

	ANGLE D'INCLINAISON DU DOSSIER	BLOCAGE RÉSULTANT
	0° - 30°	Aucun
	31° - 50°	Elévation
	> 51°	Lift Bascule Inclinaison Conduite

Blocage d'élévation du siège

Une autre fonction de blocage peut s'activer selon la hauteur d'élévation du siège. Lorsque le siège est rehaussé au-delà d'une certaine hauteur, le module de joystick LCD affiche l'icône d'une tortue orange. Si votre fauteuil est doté d'un module de joystick à LED, les témoins d'indication de la vitesse se mettent à clignoter. Les blocages suivants sont activés en raison de l'élévation du siège :

- Vitesse
- Bascule
- Inclinaison
- Dépannage.

Si votre fauteuil est doté d'un capteur de pente et si une fonction semble être bloquée, procédez comme suit :

- Abaissez la fonction lift jusqu'à l'arrêt en position neutre
- Redressez la fonction de bascule d'assise jusqu'à l'arrêt en position neutre
- Redressez la fonction d'inclinaison du dossier jusqu'à l'arrêt en position neutre
- Si malgré cela votre fauteuil reste bloqué, reportez-vous à la section 8 Erreurs courantes.

4.18 Option de blocage directionnel (Extreme X8 uniquement)



Le blocage de direction facilite la stabilité directionnelle en ligne droite. Cette option est particulièrement utile lors de la descente d'une rampe en marche arrière. Le blocage directionnel est activé à travers le joystick. Cette fonction entraîne le verrouillage de la biellette de direction.

 Lorsque le blocage directionnel est enclenché, veillez à actionner le joystick uniquement vers l'avant et l'arrière.

- Si vous actionnez le joystick vers la droite ou la gauche pendant que le blocage directionnel est activé, vous risquez de gravement endommager le fauteuil
- Avant de reprendre une conduite normale, pensez à libérer la fonction de blocage directionnel à partir du joystick.

4.19 Bascule d'assise en proclive pour transfert - En option

L'option de bascule en proclive permet d'abaisser jusqu'à 70 mm la partie avant du siège afin de monter et de descendre plus facilement du fauteuil. La fonction de conduite est bloquée tout le temps que le siège du fauteuil est incliné vers l'avant afin d'éviter tout endommagement des repose-pieds et des palettes.

- Pendant que le siège bascule vers l'avant, l'icône de la tortue orange s'allume. Le fauteuil peut alors encore avancer à vitesse lente 
- Une fois que le siège atteint sa position la plus basse, le vérin s'arrête et le fauteuil ne peut plus avancer. L'icône de la tortue rouge se met alors à clignoter 
- Pour réutiliser le fauteuil, vous devez attendre que le mécanisme ait redressé le siège jusqu'au clignotement de l'icône de la tortue orange ou disparition de l'icône (siège horizontal).

4.20 Pneus

Voir la Section 7.

4.21 Toile

Voir la Section 7.11.

4.22 Câblage et connecteurs

 Ne tirez jamais sur les câbles. Les fils pourraient casser à l'intérieur des faisceaux ou des connecteurs. Pour débrancher une fiche ou un connecteur, tirez toujours en attrapant la fiche ou le connecteur, jamais par le câble, et avant de tirer, vérifiez que les clips de retenue ont été libérés.

4.23 Cales genoux

La potence centrale fixe et le repose-jambes central électrique utilisent des cales genoux qui peuvent se retirer à l'aide du bouton.



Figure 4.8a Cales genoux sur potence centrale

Des cales genoux peuvent équiper les potences escamotables. Ils restent sur la potence lorsque la potence complète est retirée.



Figure 4.8b Cales genoux sur potences escamotables

4.24 Cales tronc

Les cales tronc MPS sont fixes ou escamotables.



Figure 4.9a Cales tronc fixes ou escamotables sur le dossier MPS

Les dossiers Magic Rehab ont des supports latéraux intégrés.



Figure 4.9b Supports latéraux intégrés sur le dossier Rehab

4.25 L'activateur One Click

L'activateur One Click vous permet d'utiliser directement jusqu'à à cinq fonctions électriques, chacune d'un simple clic. Lorsqu'il est combiné à un joystick CJSM2, il présente l'avantage supplémentaire de modifier vos fonctions électriques tout en vous déplaçant, sans avoir à arrêter votre fauteuil roulant. Les boutons peuvent être programmés selon les besoins de chaque individu.

 L'activateur One Click N'EST PAS étanche à l'eau.

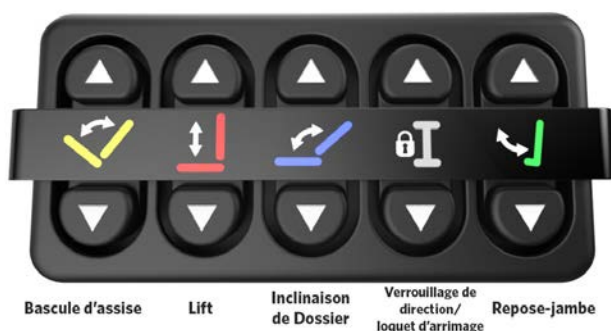



Figure 4.10 Une configuration typique de l'activateur One Click

Ceinture de positionnement, points d'arrimage et transport

5.1 Transport du fauteuil roulant à bord d'un véhicule (en fret)

Veillez à ce que le fauteuil roulant et ses composants sont correctement arrimés pendant le transport. Prenez soin de protéger le joystick en particulier. Contactez votre revendeur Magic Mobility pour obtenir des conseils sur le transport de votre fauteuil roulant.

 Le fauteuil roulant doit être transporté dans un véhicule prévu à cet effet. Vérifiez que le fauteuil est bien immobilisé, que le frein moteur est enclenché et que l'alimentation est coupée. Le fauteuil doit être arrimé au moyen de sangles acheminées dans les anneaux avant et arrière. Arrimez le fauteuil selon les instructions du fabricant du système de retenue du véhicule. Veillez à ce que les composants amovibles soient immobilisés ou alors détachés, emballés et étiquetés correctement afin de ne pas les égarer.

5.2 Transport du fauteuil roulant à bord d'un avion (en fret)

Les batteries de type Gel sont approuvées par la Federal Aviation Administration (FAA) et peuvent être transportées à bord des avions, des bus et des trains. Magic Mobility vous recommande cependant de toujours vérifier préalablement auprès de la compagnie l'existence d'éventuelles restrictions supplémentaires. Si vous souhaitez prendre l'avion avec votre fauteuil roulant, contactez la compagnie aérienne afin de connaître les exigences spécifiques en vigueur. Rendez-vous sur notre site Web pour consulter notre fiche d'information « Voyager en avion avec votre fauteuil électrique ».

5.3 Utilisation de votre fauteuil à bord d'un train

Adressez-vous à la compagnie ferroviaire pour obtenir toutes les informations utiles relatives aux conditions/instructions particulières. Nous préconisons de vérifier les éléments suivants :

- Y a-t-il à bord du train des zones adéquates et prévues pour les fauteuils roulants?
- Y a-t-il sur le quai de la gare des zones adéquates facilitant l'accès aux trains pour les fauteuils roulants?
- La charge totale combinée du fauteuil roulant et de l'utilisateur permet-elle de monter à bord du train?
- L'inclinaison de la rampe d'accès au train est-elle comprise dans les limites sécurisées (voir Section 3.13).
- La hauteur des obstacles ou des seuils est-elle conforme à la capacité de franchissement d'obstacles de votre fauteuil (voir Section 3.20).

5.4 Dispositifs de levage pour fauteuils roulants

 À chaque fois que vous utilisez un dispositif de levage, mettez votre fauteuil hors tension. Si vous oubliez de le faire, vous risquez de toucher le joystick par accident et de déplacer votre fauteuil au-delà de la plate-forme. Les butoirs présents aux extrémités des plateformes de levage pourraient ne pas suffire à retenir le fauteuil.

Assurez-vous que les bords de la plateforme arrivent à ras et qu'il n'y a pas d'espace. Vous pourriez tomber ou faire basculer votre fauteuil si une roue se prenait dedans. Si vous repérez ce genre d'obstacle, reculez, repositionnez vos roues de manière à changer de trajectoire et à éviter l'obstacle, puis réessayez lentement. En cas de doute, n'hésitez jamais à demander de l'aide.

Avant l'utilisation d'un dispositif de levage pour fauteuils roulants, Magic Mobility recommande de toujours lire attentivement les consignes et les spécifications fournies par le fabricant du dispositif.

5.5 Levage de votre fauteuil roulant

Magic 360, Frontier V6 et V4: Les anneaux d'arrimage peuvent servir au levage du fauteuil roulant, sans l'utilisateur à bord. Les anneaux d'arrimage sont indiqués en rouge aux Figures 5.2. Il est essentiel d'acheminer les sangles de levage à l'intérieur des accoudoirs et de veiller à ce qu'aucun composant ne fasse excessivement pression contre la sangle pendant le levage. L'emplacement optimal de la sangle est illustré à la Figure 5.1.

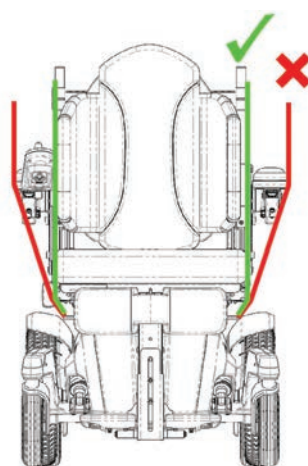

Figure 5.1 Acheminement des sangles de levage



Figure 5.2a Points de levage du Magic 360

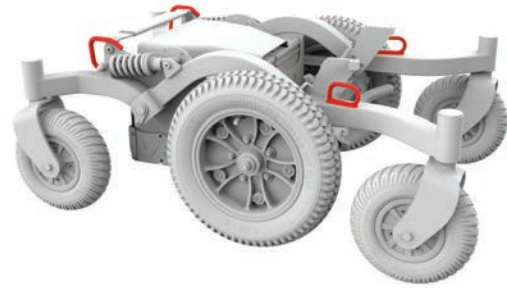

Figure 5.2b Points de levage du Frontier V6



Figure 5.2c Points de levage du Frontier V4



Figure 5.2d Points de levage du l'Extreme X8 (kit vendu séparément)

Extreme X8 : Pour ce modèle, les anneaux d'arrimage NE PEUVENT PAS servir au levage du fauteuil roulant car cela pourrait endommager le système d'assise électrique. Il existe un kit d'anneau de levage vendu séparément, illustré à la Figure 5.2d.



 Le levage d'un fauteuil roulant est une opération délicate qui exige une grande prudence. Procédez toujours très lentement et vérifiez que le fauteuil est en équilibre. Évitez que les sangles frottent contre des bords tranchants et tenez-les éloignées des fixations d'accessoires.

5.6 Harnais et ceintures de positionnement



Il incombe à l'acheteur, au thérapeute et aux professionnels de santé de déterminer si la présence d'une ceinture de positionnement est nécessaire pour une utilisation sécurisée du fauteuil roulant. Les ceintures de positionnement peuvent être commandées auprès de votre revendeur Magic Mobility.

Les ceintures de positionnement servent essentiellement à maintenir l'utilisateur dans une position optimale. Elles peuvent également empêcher le glissement de l'utilisateur pendant le déplacement du fauteuil. La ceinture de positionnement n'est pas une ceinture de sécurité homologuée et ne doit pas remplacer la ceinture de sécurité pendant le transport à bord des véhicules.

Une mauvaise utilisation de la ceinture de positionnement peut entraîner de graves blessures, voire le décès de l'utilisateur. Si vous utilisez une ceinture de positionnement, respectez les recommandations suivantes :

-  Assurez-vous que l'occupant ne glisse pas de son siège, car cela pourrait entraîner la compression de sa cage thoracique ou une suffocation sous la pression de la ceinture
-  Les ceintures doivent être bien ajustées sans être trop serrées, pour ne pas entraver la respiration. Vous devez être capable de glisser une main à plat entre la ceinture et la poitrine de l'utilisateur
- Une cale pelvienne ou un dispositif similaire peut aider à maintenir l'utilisateur en place dans le siège
- L'utilisateur doit être capable de détacher facilement la ceinture en cas d'urgence.

N'utilisez pas la ceinture de positionnement :

-  En tant que système de retenue ou sur un utilisateur comateux ou agité
-  Comme système de retenue dans un véhicule motorisé. En cas d'accident ou d'arrêt brutal, l'utilisateur pourrait être éjecté du fauteuil. Les ceintures de positionnement de fauteuils roulants ne sont pas prévues à cet effet et pourraient être source de blessures supplémentaires.

5.7 Voyager dans un véhicule motorisé à bord de son fauteuil roulant

Les fauteuils roulants Magic Mobility sont conformes aux exigences de la norme ISO 7176-19 et en tant que tel, ils ont été conçus et testés pour être utilisés à bord de véhicules motorisés et uniquement dans le sens de la marche. Le fauteuil roulant n'a pas été testé dans d'autres positions à bord d'un véhicule.

L'essai a été réalisé à l'aide d'un système de retenue à quatre points (deux à l'avant et deux à l'arrière). N'utilisez que les systèmes de retenue de l'utilisateur et d'arrimage du fauteuil adaptés et prévus pour le poids du fauteuil roulant et les options qui auront été éventuellement installées conformément aux consignes du fabricant. Le système de retenue doit être conforme à la norme SAE J2249 (États-Unis) ou ISO10542 (norme internationale).



Système de retenue

- Le fauteuil roulant doit impérativement être arrimé à l'aide des points d'arrimage prévus sur le châssis du fauteuil (voir Figure 5.4)
- Les points d'arrimage (deux à l'avant et deux à l'arrière) sont indiqués par les symboles du mousqueton (voir Figure 5.3). Commencez par attacher les sangles à l'avant du fauteuil, puis les sangles à l'arrière. Tendez les sangles pour immobiliser le fauteuil. Aucun autre dispositif ne doit être utilisé pour immobiliser le fauteuil roulant
- En raison de la forte charge susceptible de se produire en cas de collision, Magic Mobility recommande de passer deux sangles dans chacun des points d'arrimage arrière
- Les points d'arrimage ne doivent en aucune façon être modifiés ou remplacés.



Figure 5.3
Symbole d'arrimage



Figure 5.4a Points d'arrimage du Magic 360

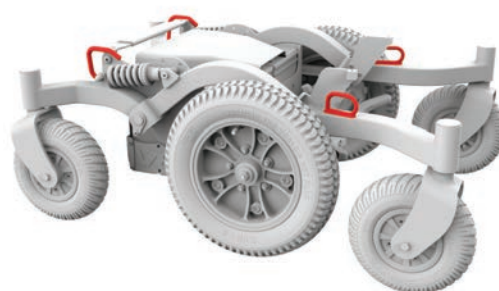

Figure 5.4b Points d'arrimage du Frontier V6



Figure 5.4c Points d'arrimage du Frontier V4



Figure 5.4d Points d'arrimage du l'Extreme X8



Un fauteuil roulant arrimé dans un véhicule ne saurait garantir le même niveau de sécurité que les sièges du véhicule. Magic Mobility recommande, dans la mesure du possible, de placer l'utilisateur sur un siège du véhicule et d'utiliser la ceinture de sécurité du véhicule. Dans ce cas, le fauteuil roulant sera rangé ou sécurisé dans le véhicule selon les consignes fournies à la section 5.1.

Si le fauteuil est doté d'options de positionnement du siège, suivez les recommandations ci-après :

Système d'élévation du siège - complètement ABAISSÉ, siège en sa position la plus basse

Système de basculement du siège - complètement ABAISSÉ, siège parallèle au sol

Repose-jambes - complètement ABAISSÉ, les pieds à proximité du sol et genoux fléchis à 90°

Dossier - droit, à 90° (ou presque) par rapport au siège.

Instructions pour le système de retenue de l'occupant

- Les ceintures sous-abdominales (posturales ou autres) des fauteuils roulants ne doivent en aucun cas servir de ceinture de sécurité à bord d'un véhicule motorisé
- **Utilisez toujours un système de retenue à 3 points pour la sécurité de l'utilisateur**
- Il convient d'utiliser les ceintures pelvienne et thoracique pour maintenir l'utilisateur du fauteuil et réduire les risques d'impact à la tête et au thorax avec des composants du véhicule
- Le dispositif de retenue doit être fixé au pilier approprié du véhicule et il convient de veiller à ce qu'aucun composant du fauteuil roulant (comme les accoudoirs ou les roues) n'entrave le contact entre la sangle et le corps de l'utilisateur (Figure 5.6)
- Utilisez un appui-tête correctement positionné pendant le transport de l'utilisateur à bord de son fauteuil roulant.

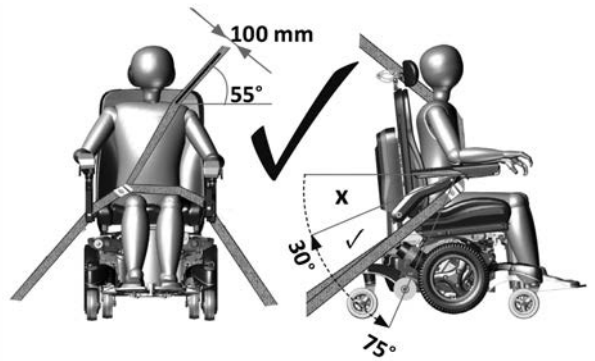

Figure 5.5 Positionnement correct du système de retenue à trois points

Positionnement du système de retenue de l'occupant

- La ceinture pelvienne doit être portée basse, sur l'avant du bassin de sorte que l'angle de la ceinture du bassin se trouve compris entre 30 et 75 ° par rapport à l'horizontal (Figure 5.5)
- Plus l'angle est proche de 75°, mieux c'est
- La ceinture thoracique doit passer par-dessus l'épaule et en travers de la poitrine, comme illustré (Figure 5.5). Ne passez pas la ceinture comme illustré à la Figure 5.6
- Les ceintures de retenue doivent être le plus serré possible, tout en respectant le confort de l'utilisateur
- Les ceintures ne doivent pas être entortillées pendant l'utilisation.

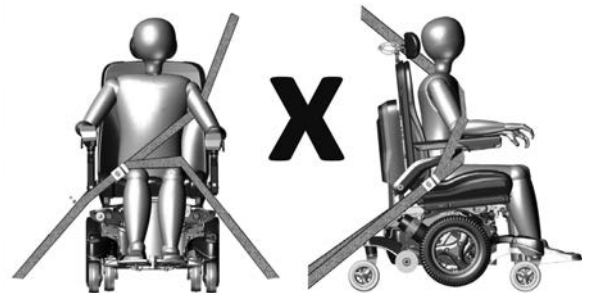

Figure 5.6 Positionnement incorrect du système de retenue à trois points

Les essais ont été réalisés avec un mannequin anthropomorphe de 102 kg ou 76 kg (voir la section 11). Les utilisateurs dont le poids est supérieur sont exposés à des risques accrus en cas d'accident.

Magic Mobility reconnaît cependant qu'il n'est pas toujours aisé de transférer les utilisateurs. Dans ce cas, lorsqu'un utilisateur n'a d'autre choix que d'être transporté à bord de son fauteuil roulant, il convient de suivre les conseils ci-dessous :

- La sécurité de l'utilisateur pendant son transport dépend de la vigilance de la personne qui attachera les sangles du système d'arrimage. Cette personne doit avoir reçu les instructions adéquates et/ou une formation appropriée pour cette opération
- Attachez les fixations du système de retenue de l'occupant conformément aux consignes du fabricant et à la norme SAE J2249
- Lors du transfert de l'occupant dans un véhicule, ne vous aidez pas des systèmes de retenue et d'arrimage prévus pour reposer sur la structure du fauteuil
- Les fauteuils roulants Magic Mobility sont conformes aux exigences de la norme ISO 7176-19 et en tant que tel, ils ont été conçus et testés pour être utilisés à bord de véhicules motorisés et uniquement dans le sens de la marche.
- **Remarque** - la conformité à cette norme n'exclut pas la possibilité de positionner le fauteuil roulant tournant le dos à la route dans les véhicules dotés de sièges orientés vers l'arrière
- Le fauteuil a été testé dynamiquement dans le sens de la marche avec un mannequin anthropomorphe retenu par une ceinture sous-abdominale et une ceinture thoracique (par ex. ceinture thoracique d'un système de retenue à trois points)
- La ceinture sous-abdominale et la ceinture thoracique doivent permettre de réduire la

possibilité d'impact de la tête ou du torse avec les composants du véhicule

- Afin de réduire le risque de blessure pour les occupants d'un véhicule, la tablette du fauteuil roulant n'ayant pas été testée lors des essais de collision doit :
 - i) être déposée et rangée séparément et en toute sécurité dans le véhicule, ou
 - ii) être fixée au fauteuil mais être maintenue éloignée de l'utilisateur avec du rembourrage amortissant placé entre la tablette et l'utilisateur
- Le cas échéant, les équipements auxiliaires du fauteuil roulant doivent être fixés au fauteuil ou déposés et précautionneusement immobilisés dans le véhicule pendant toute la durée du trajet afin d'éviter qu'il ne se détache et blesse les passagers du véhicule en cas de collision
- Les supports posturaux ne doivent en aucun cas servir de systèmes de retenue pendant le trajet à bord d'un véhicule motorisé, à moins qu'ils ne soient homologués à cet effet conformément à la norme ISO7176-19
- Suite à la collision d'un véhicule à bord duquel était transporté un fauteuil roulant, ce dernier devra faire l'objet d'une inspection par un représentant du fabricant
- Ne modifiez et ne remplacez pas les points d'ancrage du fauteuil, ni les composants structurels, sans avoir préalablement consulté le fabricant
- Les fauteuils utilisés à bord de véhicules motorisés doivent être équipés de batteries hermétiques, comme les batteries à électrolyte de type Gel.

Positionnez soigneusement le système de retenue et la boucle de la ceinture de sorte que le bouton de libération n'entre pas en contact avec les composants du fauteuil en cas de collision.

5.8 Goupille d'arrimage rétractable - Selon les modèles

Les modèles Magic 360 et Frontier V6 et V4 peuvent être équipés d'une goupille d'arrimage en option testée en situation de collision (voir les figures 5.7). Le diamètre de la goupille est de 16 mm et est compatible avec la plupart des socles prévus pour des goupille de ce diamètre. La goupille d'arrimage rétractable est fixée au châssis du fauteuil roulant et elle est actionnée via le joystick. Lorsque la goupille est sortie, la vitesse du fauteuil roulant est limitée à 1,2 km/h, et l'icône de la tortue orange s'affiche sur le joystick. 🐢

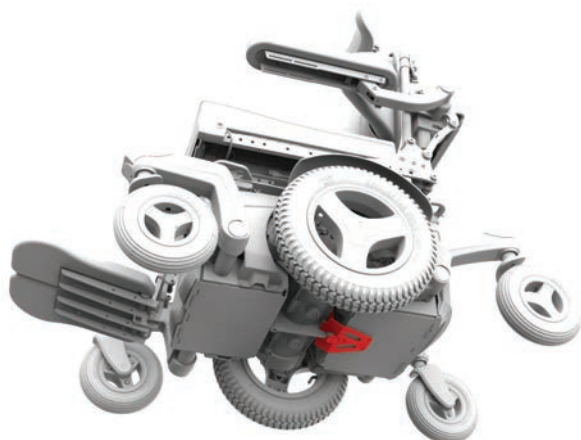

Figure 5.7a Goupille d'arrimage du Magic 360 - Position rentrée

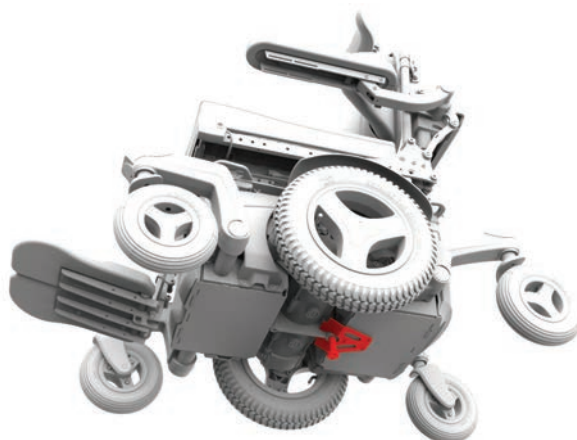

Figure 5.7b Goupille d'arrimage du Magic 360 - Position sortie

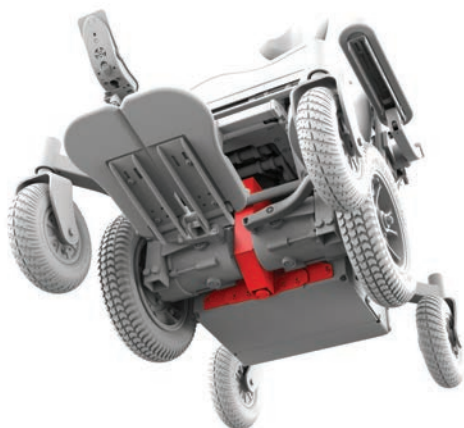

Figure 5.7a Goupille d'arrimage du Frontier - Position rentrée

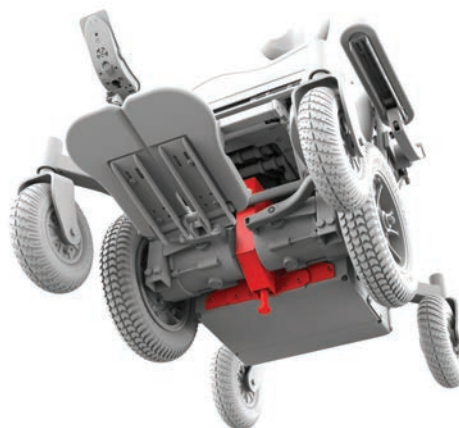

Figure 5.7b Goupille d'arrimage du Frontier - Position sortie

Après une collision à bord d'un véhicule

⚠️ Si votre fauteuil se trouvait à bord d'un véhicule au moment d'une collision, il est important de le faire inspecter par un revendeur agréé Magic Mobility avant de le réutiliser. En cas de doute quant à la gravité des dégâts et à l'état du fauteuil roulant, Magic Mobility recommande de le remplacer.

Remarque important - La garantie du fauteuil roulant devient caduque si ce dernier était présent lors d'un accident de la route.

5.9 Station d'accueil d'arrimage Dahl - le cas échéant

Les stations Dahl Docking MK II et Dahl VarioDock ont été testées avec le Magic 360 et sont conformes à la norme ISO 7176-19.

Pour une installation et une utilisation en toute sécurité de la plaque de verrouillage, veuillez-vous reporter à notre Guide d'utilisation de la station d'accueil d'arrimage Dahl (6567). Veuillez-vous référer au même guide pour le poids maximum de l'utilisateur.

Batteries et recharge

6.1 Sécurité électrique

Le circuit de batterie de votre fauteuil roulant est doté d'un fusible qui assure un niveau de protection à la batterie et à son câblage en cas de court-circuit. Lorsqu'un fusible saute, votre fauteuil ne peut plus rouler. Contactez votre revendeur Magic Mobility pour faire réparer le fauteuil ou remplacer le fusible.

6.2 Batteries

Votre fauteuil électrique est équipé de deux batteries longue durée de haute qualité, scellées (non renversables) et sans entretien. Le système 24 V de votre fauteuil roulant est alimenté par deux batteries de 12 V (voir les Figures 6.1). Il est inutile de surveiller leur niveau d'électrolyte. Si elles y ressemblent, les batteries de fauteuils roulants ne sont pas comme celles des voitures. Les batteries automobiles ne sont pas prévues pour rester déchargées pendant des périodes prolongées et elles ne conviennent pas pour les fauteuils roulants.

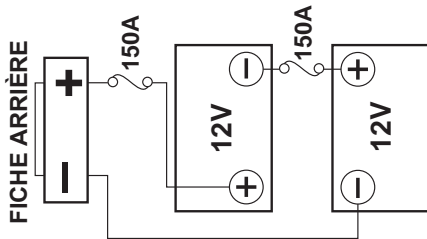

Figure 6.1a - Câblage de batterie du Magic 360

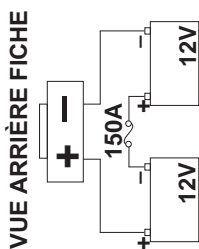

Figure 6.1b - Câblage de batterie du Frontier V4, V6 et Extreme X8

- Les batteries ont une durée de vie définie et une durée limitée d'alimentation et de stockage d'énergie. Vous pouvez seulement recharger les batteries un certain nombre de fois avant qu'elles ne tombent en panne et se déchargent



- Utilisez ensemble deux batteries du même fabricant ou d'une même technologie. N'utilisez jamais ensemble une batterie de type Gel et une batterie de type AGM. Utilisez exclusivement des batteries identiques fabriquées à la même date et présentant le même niveau de charge. Les batteries doivent toujours être remplacées deux par deux

- Les pôles et les cosses de la batterie, ainsi que les accessoires apparentés, contiennent du plomb et des composés au plomb. Lavez-vous les mains après les avoir touchés
- Les batteries contiennent des substances corrosives. Utilisez uniquement des batteries de type AGM ou Gel afin de réduire le risque de fuite ou de d'explosion
- Au moment d'installer les batteries, veillez à ce que les cosses ne puissent entrer en contact avec aucun composant du fauteuil roulant. Les pôles de batteries sont protégés ce qui empêche tout contact avec le châssis pendant l'utilisation normale du fauteuil roulant ou si ce dernier venait à basculer
- Ne branchez jamais un dispositif de soutien vital aux batteries de votre fauteuil roulant. Le système électrique pourrait tomber en panne et entraîner des blessures graves, voire fatales.

6.3 Rodage des batteries

Il est particulièrement important pour leur future durée de vie de prendre soin des batteries pendant la période initiale de rodage. Suivez les étapes suivantes :

- 1) Veillez à ce que les batteries soient complètement chargées avant d'utiliser votre fauteuil roulant pour la première fois
- 2) Utilisez le fauteuil fréquemment et évitez les charges excessives
- 3) Ne rechargez les batteries qu'une fois que le niveau de charge est à 50 %
- 4) Chargez complètement votre fauteuil roulant et vérifiez que le chargeur indique une charge complète des batteries
- 5) Pendant la période de rodage, ne laissez jamais votre fauteuil plus de trois jours sans recharger les batteries
- 6) Répétez les étapes 2-3 les 5 à 10 premières utilisations (cycles) pour effectuer la procédure de rodage.

6.4 Recharge des batteries



Utilisez exclusivement le chargeur extérieur fourni ou tout autre chargeur préalablement approuvé par Magic Mobility. Le chargeur est un chargeur intelligent qui s'arrête dès que la charge des batteries est pleine. Le fauteuil peut rester branché au chargeur pendant deux ou trois jours.

6.5 Procédure de recharge des batteries

Les batteries se chargent à travers la prise logée dans le module de joystick (voir Figure 6.2). Lorsque le chargeur de batteries est branché, le joystick le reconnaît et

empêche le fauteuil de se déplacer. Veuillez suivre la procédure de recharge de votre nouveau fauteuil décrite ci-dessous :

- 1) Vérifiez que le fauteuil est hors tension
- 2) Insérez le chargeur de batteries dans la prise de recharge du joystick et mettez-le sous tension
- 3) Consultez le manuel d'utilisation du chargeur de batteries fourni avec votre fauteuil roulant afin de reconnaître le statut de charge pleine.



Figure 6.2 - Prise de recharge



- N'exposez pas le chargeur à la pluie et à la neige
- N'ouvrez jamais le chargeur et n'essayez pas de le réparer vous-même
- Ne placez pas le chargeur sur le siège du fauteuil roulant pendant la charge car il peut chauffer. Pendant la charge, placez toujours le chargeur au sol près du fauteuil
- N'utilisez jamais de rallonge électrique, ni de multiprise. Branchez le câble du chargeur directement dans la prise murale
- Protégez les batteries contre le gel et ne rechargez jamais une batterie gelée. La température à partir de laquelle une batterie peut geler dépend de nombreux facteurs, notamment sa composition chimique, le niveau de charge et l'utilisation (les batteries vides peuvent geler dès les premières températures négatives). Le gel des batteries peut entraîner des blessures et endommager les batteries
- Évitez d'exposer les batteries à d'importants écarts de température. Les batteries offrent une performance optimale lorsqu'elles sont rechargées à l'intérieur et à une température d'environ 20 °C
- Rechargez toujours complètement vos batteries.

6.6 Taux de charge

La vitesse de charge des batteries dépend de l'alimentation électrique, du niveau de charge, de la température de l'électrolyte et de l'état interne des batteries. La tension de sortie c.c. influence également grandement le temps de recharge.

6.7 Pour une autonomie optimale de vos batteries

À noter – Respectez toujours les procédures de rodage et de recharge:

- Évitez de laisser vos batteries se décharger totalement (cela réduit leur durée de vie)
- Ne laissez pas les batteries en faible charge pendant des périodes prolongées. Si vous avez utilisé votre fauteuil toute la journée, rechargez complètement les batteries pendant la nuit
- Lorsque le niveau de charge des batteries est faible, laissez-les charger à pleine capacité (cela peut parfois prendre jusqu'à 8 heures)
- Vérifiez que les batteries sont complètement chargées avant de vous mettre en route avec votre fauteuil
- Vérifiez que la pression des pneus est adéquate pour le poids embarqué et le terrain sur lequel vous prévoyez de vous déplacer
- Essayez de maintenir une vitesse constante et d'adopter une conduite souple
- Si possible, évitez les pentes
- Limitez le poids des bagages embarqués.

6.8 Batteries totalement déchargées



Né laissez jamais les batteries se décharger complètement. Conduire votre fauteuil jusqu'à ce que les batteries soient quasiment complètement déchargées réduira grandement leur durée de vie

- N'utilisez pas le système de commande si la batterie est presque vide. Le non-respect de cette consigne peut avoir des conséquences dangereuses pour l'utilisateur qui pourra, par exemple, se retrouver immobilisé au milieu de la route
- N'entreposez jamais les batteries déchargées. Rechargez complètement au moins une fois par mois les batteries inutilisées ou entreposées
- Si les batteries sont déchargées au point que la tension est extrêmement faible, le chargeur ne pourra pas fonctionner. Dans ce cas, vous devrez contacter votre revendeur Magic Mobility.

6.9 Indicateur de batterie

Une fois la procédure de rodage terminée, référez-vous aux tableaux de la page suivante pour connaître l'état de charge de vos batteries.

INDICATEUR DE NIVEAU DE BATTERIE À ÉCRAN LCD



Les batteries sont complètement chargées si les témoins rouges, oranges et verts sont allumés.



Si possible, rechargez les batteries dès que les témoins verts sont éteints.



Rechargez les batteries le plus rapidement possible lorsqu'il ne reste plus que les témoins rouges allumés, que ce soit en continu ou en clignotant.

INDICATEUR DE NIVEAU DE BATTERIE À LED

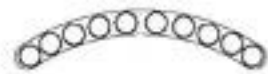

Jauge batterie

(LED 1 - 10)

Les batteries sont complètement chargées quand les témoins rouges, oranges et verts sont allumés.

(LED 1 - 7)

Si possible, rechargez les batteries dès que les témoins verts sont éteints.

(LED 1 - 3)

Rechargez les batteries le plus rapidement possible lorsqu'il ne reste plus que les témoins rouges allumés, que ce soit en continu ou en clignotant.

L'indicateur de batterie peut également faire clignoter les témoins dans différentes configurations pour vous donner une indication sur l'état de charge :

- Témoins LED allumés en continu - indique un état de fonctionnement normal et le niveau de charge restant
- Clignotement lent des témoins LED - le système de commande fonctionne normalement mais a besoin d'être rechargé
- Clignotement en séquence des témoins LED, l'un après l'autre - recharge des batteries en cours. Vous ne pourrez pas utiliser le fauteuil électrique avant d'avoir débranché le chargeur et d'avoir mis le système de commande hors tension, puis à nouveau sous tension.

6.10 Fonctionnement de l'indicateur de batterie

L'indicateur de batterie vous informe sur l'autonomie restante de vos batteries. Le meilleur moyen d'utiliser l'indicateur est d'apprendre à interpréter son comportement pendant le déplacement du fauteuil. Comme pour la jauge de carburant d'une voiture, il n'est pas tout à fait précis mais il vous évitera de tomber en panne.

Lors de l'allumage du système de commande, l'indicateur de batterie indique la charge restante approximative des batteries. Il vous donne une mesure plus précise environ une minute après la mise en route du fauteuil.

Les niveaux de charge des batteries dépendent de l'utilisation que vous faites de votre fauteuil, de la température et de l'âge de vos batteries. Ces facteurs auront une incidence sur la distance que vous pouvez parcourir avec votre fauteuil. Avec le temps, l'autonomie de toutes les batteries de fauteuil roulant diminue peu à peu.

Si l'indicateur de batterie baisse plus vite que d'ordinaire, c'est peut-être le signe que vos batteries sont en fin de vie. Lorsque vous remplacez les batteries en fin de vie, installez le type de batterie recommandé par Magic Mobility. L'utilisation d'un autre type de batterie pourra compromettre l'exactitude des informations affichées par l'indicateur de batterie.

6.11 Remplacement des batteries

Confiez toujours le remplacement ou l'installation des batteries à un technicien formé à cet effet.

6.12 Élimination et recyclage des batteries

Les batteries entrent dans la catégorie des déchets dangereux. Une fois que les batteries sont arrivées en fin de vie, contactez le service chargé du recyclage dans votre localité ou un revendeur Magic Mobility pour connaître les modalités de mise au rebut. Votre revendeur Magic Mobility pourra également vous renseigner sur le recyclage de certains composants de votre fauteuil roulant, des informations très utiles en particulier lors du remplacement de certaines pièces.

Maintenance et entretien

Comme pour tout véhicule automobile, votre fauteuil roulant nécessite un entretien régulier. Vous pouvez effectuer vous-même certaines vérifications, mais il est recommandé de faire régulièrement inspecter votre fauteuil par un professionnel, sur un site agréé. Les réparations et remplacements, comme le changement de batteries et de pneus, doivent être réalisés exclusivement avec des composants approuvés par le fabricant, afin de garantir une performance optimale (voir Section 7.20). Si vous en prenez soin, votre fauteuil vous accompagnera pendant de nombreuses années.

7.1 Pression des pneus

 Des pneus sous-gonflés risquent, non seulement de crever plus facilement, mais ils réduisent aussi l'autonomie de votre fauteuil. Des pneus sur-gonflés peuvent également être dangereux car ils risquent d'exploser et donc d'entraîner des blessures. La pression maximale est indiquée sur le flanc des pneus, cependant les pressions maximales recommandées par Magic Mobility sont indiquées dans les tableaux ci-après. Une pression inégale des pneus peut faire dévier le fauteuil d'un côté plus que l'autre pendant le déplacement.

Il convient de vérifier chaque semaine la pression des pneus. Les pneus possèdent une valve de type automobile et peuvent être gonflés à l'aide des pompes manuelles ou à pied classiques. N'utilisez jamais les gonfleurs des stations-services. Le gonflage des pneus à une pression incorrecte peut réduire la performance du fauteuil, voire présenter des risques pour votre sécurité.

Une pression légèrement plus faible assure une adhérence accrue dans la boue et sur les surfaces meubles, comme les gravillons. Si vous évoluez sur des surfaces plus fermes, il sera judicieux d'augmenter la pression des pneus tout-terrain, selon les valeurs indiquées dans les tableaux et le poids de l'utilisateur, ses préférences et ses capacités de conduite.

7.2 Roues motrices Tout-terrain du Magic 360

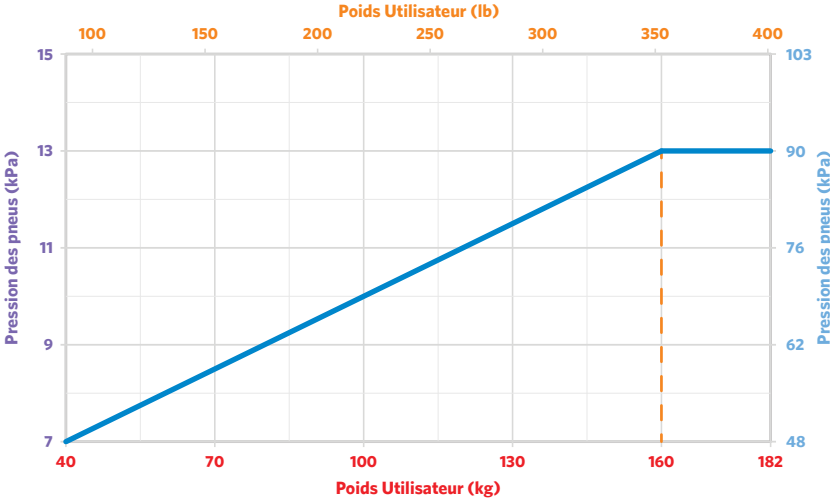
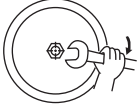
Description des pneus	Pression de fonctionnement optimale recommandée par Magic Mobility	Pression maximale en fonction de la capacité du pneu
145/70-6 	<p style="text-align: center;">Poids Utilisateur (lb)</p>  <p style="text-align: center;">Poids Utilisateur (kg)</p>	24 psi 165 kPa  47-50 Nm

7.3 Roues motrices Crossover du Magic 360 du Frontier V6/V4

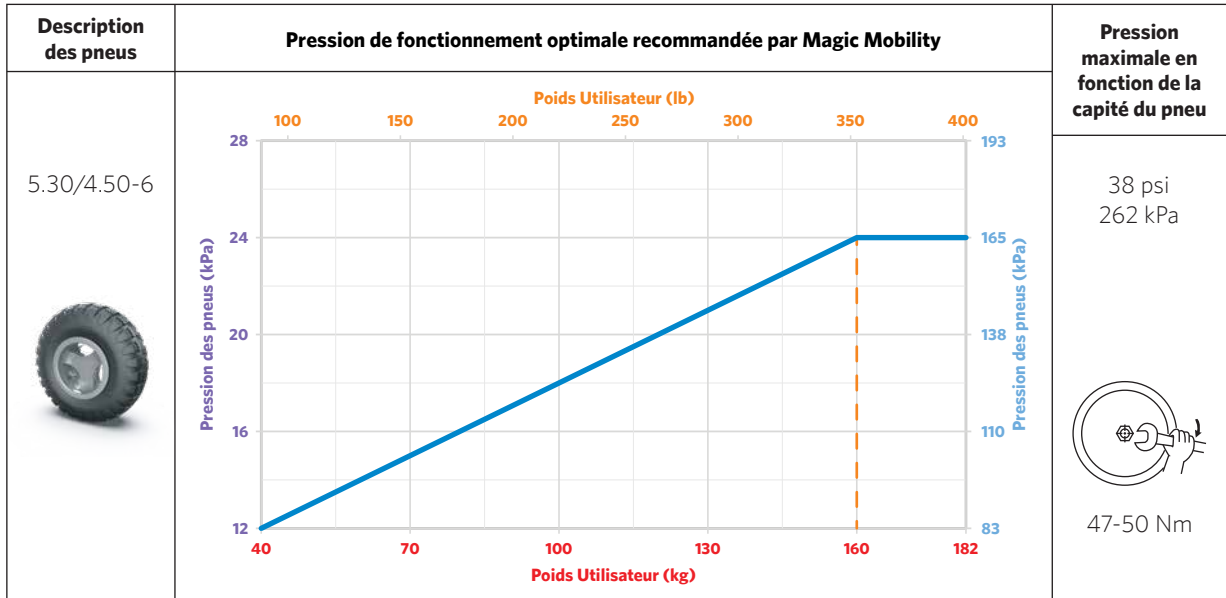

7.4 Roues motrices ville gris du Magic 360 et roues motrices ville du Frontier V6/V4

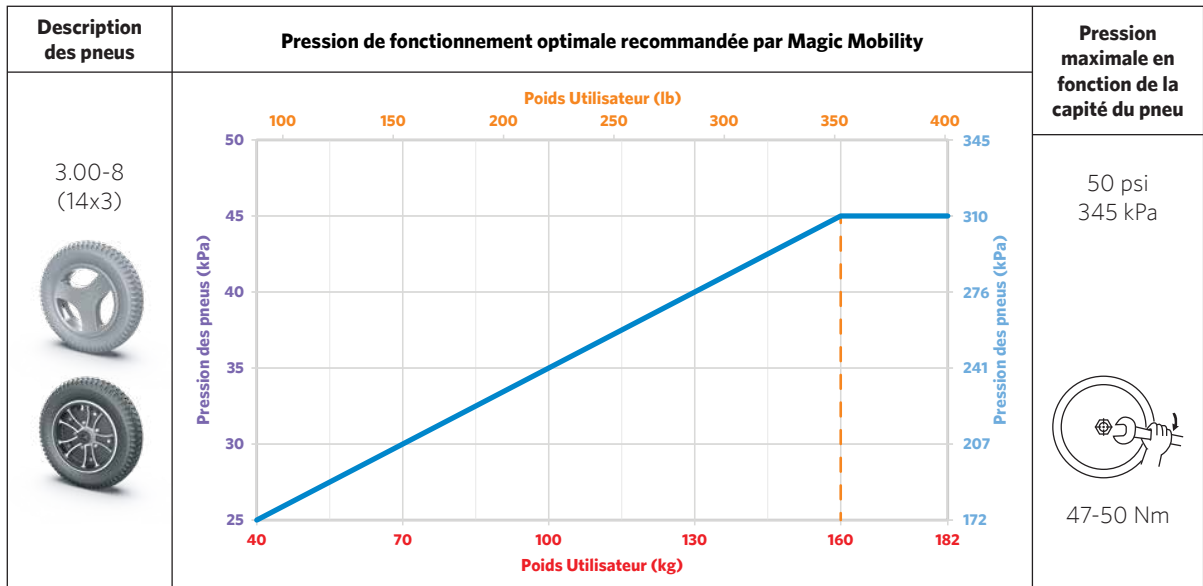

7.5 Roues motrices ville noires Magic 360

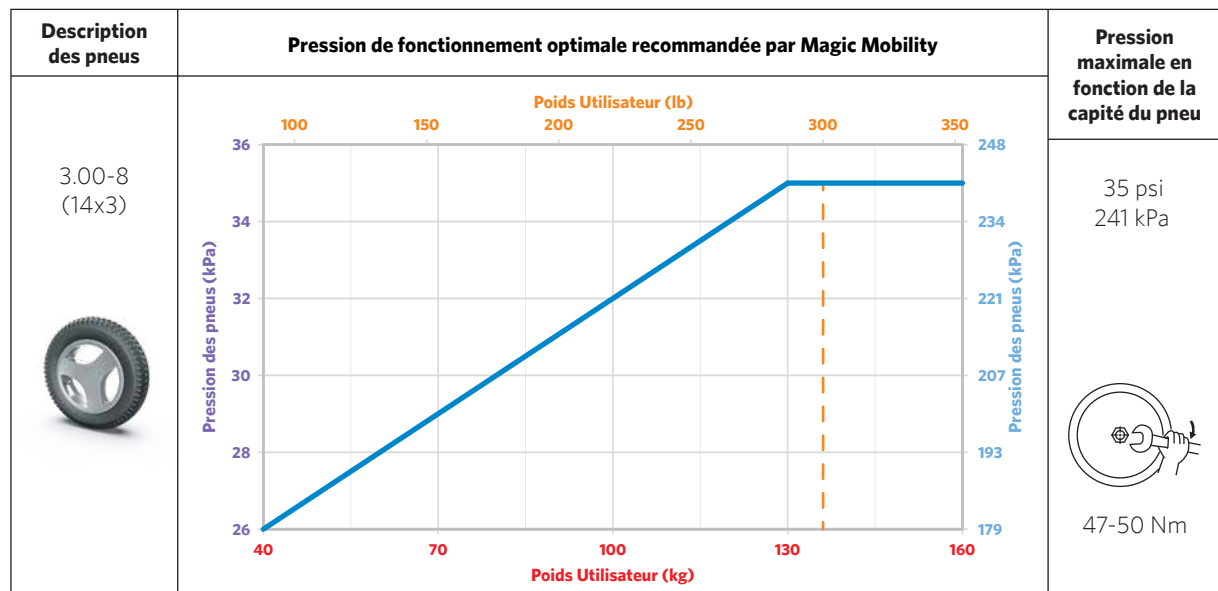

7.6 Roues motrices tout-terrain Frontier V6/V4 et Extreme X8

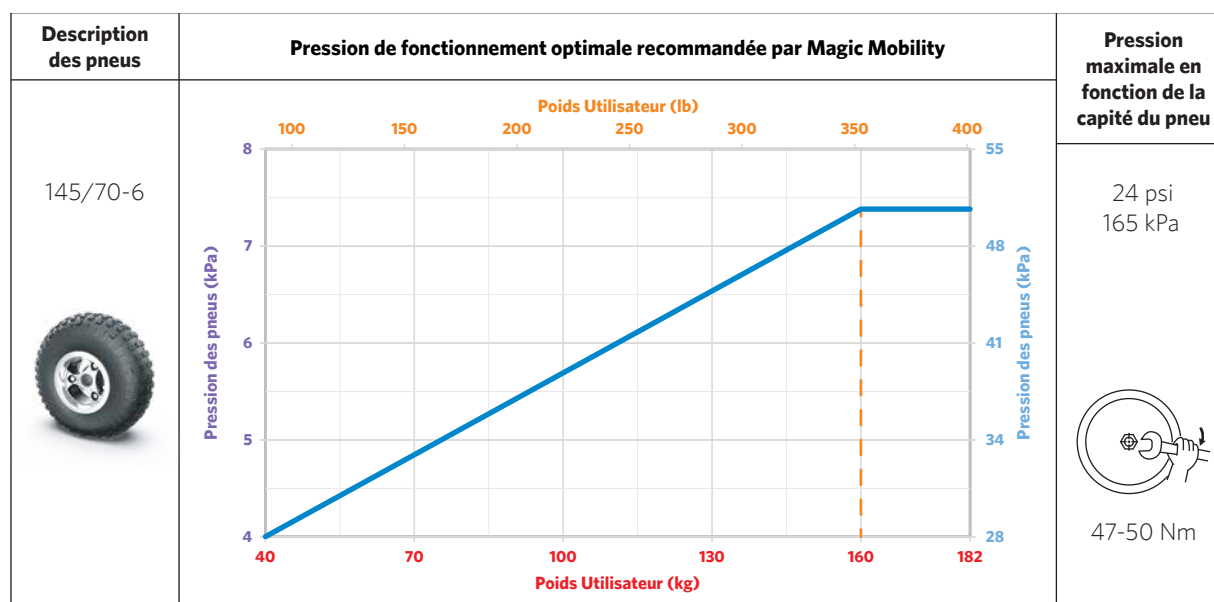

7.7 Roulettes du Frontier V6/V4

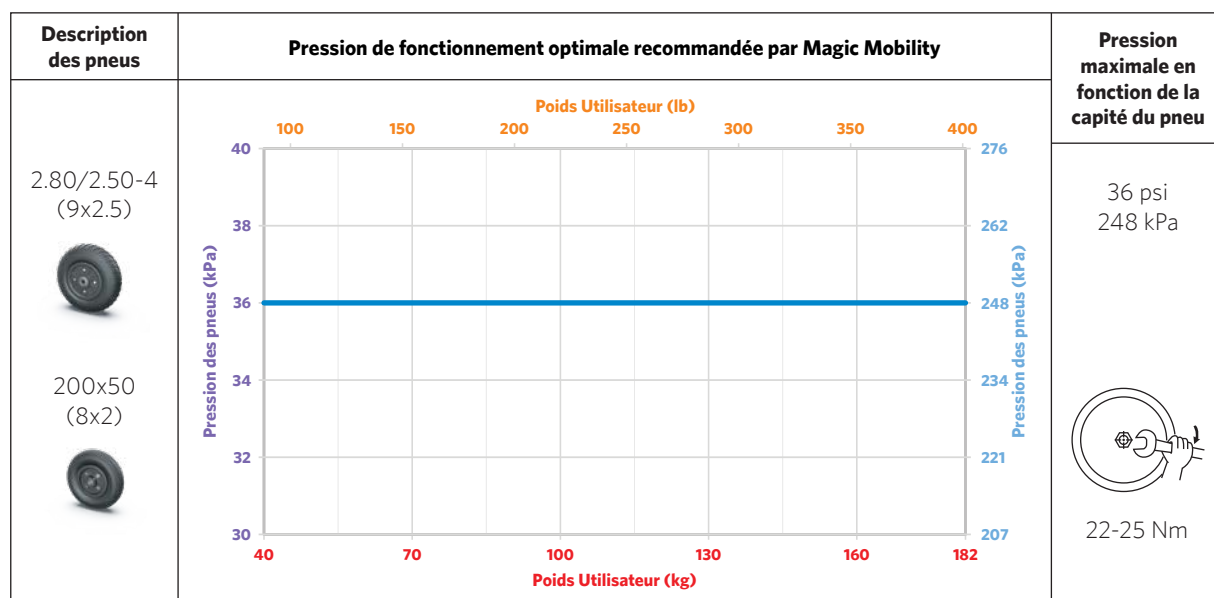

7.8 Réparation de crevaison

Malheureusement, les pneus ne sont pas à l'abri d'une crevaison, mais vous pouvez prendre certaines précautions pour en limiter le risque :

- Pneus ville uniquement - adaptés aux roues pleines, leur conduite est plus raide, mais ils ne crèvent pas
- Pneus tout-terrain et Crossover uniquement - compatibles avec le kit de revêtement interne anti-crevaison de Magic Mobility (renfort en fibre d'aramide + produit anti-crevaison), moins de risques de crevaison. Contactez votre revendeur Magic Mobility pour faire installer le kit sur vos roues. Les renforts peuvent être retirés et installés dans les nouveaux pneus au moment de les changer

- Faites injecter le produit anti-crevaison dans les chambres à air
- Surveillez la pression des pneus et changez les pneus quand ils sont lisses ou fissurés.

La réparation des crevaisons peut être confiée à votre revendeur Magic Mobility ou aux ateliers de réparation de vélos, de véhicules tout-terrain ou stations de montage de pneus pour voitures.

7.9 Usure des pneus

La durée de vie des pneus oscille entre quelques mois et plusieurs années, selon l'usage qui est fait du fauteuil roulant. Pour utiliser au mieux vos pneus, il est important de les gonfler à la bonne pression. Utilisez toujours les pièces détachées recommandées par le fabricant et remplacez les pneus lorsque la profondeur des sculptures de la bande de roulement des pneus est à moins de 2 mm car les pneus commenceront alors à perdre de leur adhérence et auront plus de risques de crever.

7.10 Entretien du châssis

Le kit du châssis de votre fauteuil est en plastique. Celui-ci se nettoie aisément à l'aide d'un chiffon humide et d'un produit nettoyant doux. Ne lavez jamais votre fauteuil roulant à l'aide d'un tuyau d'arrosage ou d'un système à haute pression et ne mettez jamais votre fauteuil en contact direct avec l'eau.

7.11 Entretien de la toile

La toile de votre fauteuil peut être nettoyée à l'eau et au savon. Il est important d'éviter que l'eau pénètre à travers la toile et entre en contact avec les composants électriques. N'utilisez jamais de produits chimiques pour nettoyer un siège en vinyle. Ce dernier pourrait être glissant et se fissurer en séchant. Un produit nettoyant courant peut être utilisé sur les pièces recouvertes de tissu.



L'intégrité de la toile peut être compromise par les huiles corporelles, la transpiration et certains médicaments. Il est recommandé de changer la toile dès lors qu'elle est lézardée, déchirée ou affiche un état d'usure avancée. Une toile usée augmente les risques potentiels d'incendie. À noter également que le lavage de la toile peut réduire ses propriétés ignifuges.

7.12 Entretien du joystick

Le joystick et la gaine du joystick peuvent être nettoyés à l'aide d'un chiffon humide et un produit nettoyant dilué. L'écran LCD se nettoie à l'aide d'un chiffon doux, sec et sans peluchage.



N'utilisez jamais un produit pour vitres, de la poudre à récurer ou un produit nettoyant à base de solvant. Cela aura pour effet de rayer la vitre de l'écran et d'éliminer le revêtement anti-reflet.

- Le joystick N'EST PAS étanche à l'eau.

7.13 Mises en garde à propos de l'eau

Évitez si possible d'exposer votre fauteuil roulant à des environnements humides (pluie, neige, brouillard, eau de mer ou lavage). Une telle exposition pourrait causer des anomalies électriques et mécaniques et entraîner l'apparition prématurée de corrosion. Pour de plus amples informations sur la corrosion, reportez-vous à la Section 7.14. Si votre fauteuil roulant entre en contact avec de l'eau, il est important de le sécher à l'aide d'une serviette, puis de le laisser dans une salle chaude pendant 10 à 12 heures. Avant chaque utilisation du fauteuil roulant, vérifiez toujours le bon fonctionnement des freins et du joystick. Si vous avez des doutes ou des questions concernant votre fauteuil roulant, n'hésitez pas à contacter votre revendeur Magic Mobility.



- Ne laissez pas votre fauteuil roulant à l'extérieur en cas de pluie ou d'orage
- N'utilisez jamais votre fauteuil roulant sous la douche et ne le laissez pas dans votre salle de bain pendant que vous prenez une douche



Votre fauteuil roulant est alimenté par des moteurs électriques et à ce titre, vous ne devez jamais l'utiliser dans l'eau, les rivières, les ruisseaux et la mer.

7.14 Protection contre la corrosion

Votre fauteuil roulant a été fabriqué à partir de matériaux qui résistent à la corrosion. Tous les efforts ont été faits pour offrir à votre fauteuil roulant une longue durée de vie, cependant, nous ne pouvons garantir l'absence totale d'apparition de corrosion au cours de sa durée de vie utile. Prévention, protection et entretien régulier sont essentiels pour réduire le risque de formation de corrosion.

La corrosion des fauteuils roulants est généralement causée par :

- Éclats de peinture ou rayures causées par l'impact de cailloux ou d'objets durs
- Accumulation de sel de déneigement, de saletés et d'humidité sur le châssis
- Exposition à des environnements hautement corrosifs comme la plage, ou les zones littorales et proches de points d'eau.

Éclats de peinture et rayures

Si le châssis de votre fauteuil roulant ou tout autre composant en acier est rayé ou endommagé au point de laisser apparaître le métal, nous recommandons de réparer la peinture selon la procédure suivante :

- Poncez délicatement la zone exposée afin d'éliminer les éclats ou particules de peinture. Ce faisant, veillez à bien éliminer toute corrosion superficielle
- Appliquez un solvant nettoyant sur la zone afin d'éliminer la poussière, les impuretés et les résidus de graisse
- Appliquez une sous-couche sur la zone à retoucher
- Une fois la sous-couche sèche, appliquez la retouche de peinture en veillant à bien recouvrir l'intégralité de la zone à traiter. Une fois la peinture sèche, la corrosion ne devrait normalement plus apparaître.

Si vous êtes dans l'incapacité d'effectuer ces étapes, contentez-vous d'apposer un produit anti-rouille courant disponible dans le commerce afin d'éviter la propagation de la corrosion.

Plages, eau de mer et littoral



- L'eau de mer et le milieu environnant sont hautement corrosifs
- L'exposition du fauteuil roulant aux conditions du littoral peut également augmenter le risque d'apparition de corrosion, même si vous n'utilisez pas le fauteuil roulant sur la plage. L'air de la côte est généralement plus chargé en sel que les zones à l'intérieur des terres. Les plus haut taux de corrosion se trouvent généralement dans un périmètre de 500 mètres du littoral.

Neige, givre, routes et sentiers salés



Dans la mesure du possible, évitez d'utiliser votre fauteuil roulant sur des chaussées salées car le sel peut endommager de nombreux composants du fauteuil. Si vous n'avez d'autres choix que d'utiliser votre fauteuil roulant sur des surfaces recouvertes d'eau, de givre ou de sel, consultez la section ci-dessous sur l'entretien préventif.

Nettoyage après usage

Si vous avez utilisé votre fauteuil roulant dans un environnement côtier, humide ou chargé en sel, il convient de le nettoyer d'autant plus soigneusement pour éviter la formation de corrosion. De retour chez vous, essuyez toutes les parties du fauteuil roulant à l'aide d'un chiffon et d'eau chaude. Laissez ensuite sécher le fauteuil roulant dans un endroit chaud et sec. Il pourra également être utile d'éliminer au maximum le sable et/ou le sel. **Ne lavez jamais votre fauteuil roulant avec un tuyau d'arrosage.**

Maintenance préventive

Pour une utilisation régulière à la plage ou dans des environnements salins, nous suggérons d'utiliser un lubrifiant en aérosol à base d'huile sur les essieux du moteur, les axes des roues, les axes des fourches des roues avant, les barres de liaison, le verrou de direction (Extreme X8 uniquement) et d'autres pièces mobiles du fauteuil. Votre agent local peut vous aider, si nécessaire.

7.15 Entreposage

Entreposez votre fauteuil roulant Magic Mobility dans un lieu sec et chaud. Si vous utilisez votre fauteuil roulant occasionnellement, il est recommandé de recharger les batteries au moins une fois par mois. Entreposez toujours vos batteries entièrement rechargées.

Si vous entreposez votre fauteuil roulant pendant une période prolongée, contactez votre revendeur Magic Mobility pour lui demander conseil sur le débranchement des batteries et sur la manière d'éviter le phénomène d'aplatissement des pneus.



- L'exposition du fauteuil roulant à des températures excessives aura une incidence sur la durée de vie des batteries. Évitez d'entreposer le fauteuil roulant dans des environnements extrêmement chauds ou froids
- Après de longues périodes d'entreposage, il est judicieux de faire inspecter votre fauteuil roulant par un revendeur agréé. Reportez-vous aux Sections 7.16 à 7.19 pour connaître les contrôles de sécurité.

7.16 Contrôles quotidiens

- Vérifiez d'avoir complètement rechargé les batteries
- Après avoir éteint le système de commande, vérifiez que le joystick n'est ni tordu, ni endommagé et qu'il se replace au centre lorsque vous le relâchez
- Vérifiez que la gaine du joystick n'est pas déchirée, ni fissurée, ce qui risquerait de laisser passer l'eau. Vérifiez également que les connexions électriques sont correctes. Si la gaine du joystick se déchire ou se fissure, remplacez-la immédiatement.

7.17 Contrôles hebdomadaires

Testez les freins électriques sur un sol plat avec au moins 1 m de dégagement autour du fauteuil, puis :

- Allumez le système de commande
- Vérifiez qu'au bout d'une seconde l'indicateur de la batterie est allumé ou clignote lentement
- Poussez le joystick lentement vers l'avant jusqu'à ce que vous entendiez les freins électriques s'activer. Il est possible que le fauteuil se mette à avancer
- Relâchez immédiatement le joystick. Vous devez pouvoir entendre chaque frein électrique s'activer au bout de quelques secondes
- Répétez ce test trois fois, en actionnant le joystick vers l'arrière, la gauche et la droite respectivement
- Vérifiez que la pression des pneus correspond aux valeurs énoncées à la Section 7.1
- Inspectez l'état des pneus. Inspectez le châssis et les mécanismes de positionnement afin d'éliminer tout éventuel corps étranger. Inspectez les zones autour du moteur et des essieux de roues.

Contrôles	Quotidien	Hebdomadaire	Trimestriel	Annuel
Chargez les batteries	✓			
Inspectez la gaine du joystick	✓			
Vérifiez que le joystick revient dans sa position centrale	✓			
Vérifiez que les freins fonctionnent correctement		✓		
Vérifiez la pression et l'usure des pneus		✓		
Inspectez le châssis et la base pour éliminer les corps étrangers		✓		
Vérifiez que toutes les fiches et connexions sont bien enclenchées.			✓	
Inspectez l'état des câbles.			✓	
Inspectez les organes mobiles afin de déceler les signes d'usure.			✓	
Vérifiez que les fixations ne sont pas desserrées			✓	
Contrôlez la toile afin de déceler toute trace d'usure.			✓	
Faites réviser le fauteuil roulant par un revendeur agréé				✓

7.18 Contrôles mensuels

- Si votre fauteuil est doté de feux d'éclairage, de clignotants ou d'un vérin de réglage de l'assise, vérifiez leur bon fonctionnement
- Lorsque vous actionnez les vérins, soyez attentif à l'apparition de bruits et vibrations inhabituels pouvant indiquer la présence d'une anomalie
- Vérifiez que tous les connecteurs électriques sont bien branchés et en bon état
- Vérifiez l'état de tous les câbles
- Vérifiez que les fixations sont bien serrées. Soyez attentif au joystick
- Inspectez la toile conformément aux consignes énoncées à la Section 4.21.

7.19 Contrôles annuels

Il est fortement recommandé de faire réviser votre fauteuil roulant une fois par an. Confiez votre fauteuil à votre revendeur Magic Mobility afin de garantir un fonctionnement optimal.

7.20 Entretien

Contactez votre revendeur Magic Mobility afin de prendre rendez-vous pour la révision de votre fauteuil roulant. Votre revendeur sera éventuellement en mesure de vous prêter (ou louer) un fauteuil pendant la révision du vôtre. Il convient de noter que nos fauteuils sont très souvent personnalisés, par conséquent le prêt (ou la location) d'un fauteuil ne pourra pas toujours convenir.

Effectuez scrupuleusement les contrôles quotidiens, hebdomadaires et mensuels. Si entre deux révisions vous observez des phénomènes tels que des vibrations excessives, des harnais effilochés, des connecteurs endommagés, une usure inégale des pneus, des sensations de déplacement inhabituelles, des pièces cassées ou tout autre phénomène douteux, contactez immédiatement votre revendeur Magic Mobility.

La configuration et la programmation du système de commande doivent être exclusivement effectuées par des revendeurs/techniciens agréés Magic Mobility. Certains ajustements peuvent avoir une incidence sur d'autres fonctionnalités de votre fauteuil roulant.

Rappel - n'apportez jamais aucune modification à votre fauteuil roulant sans l'autorisation préalable de Magic Mobility. Lorsque vous contactez votre revendeur ou Magic Mobility, veuillez indiquer le modèle de votre fauteuil roulant et le numéro de série, cela nous permettra de mieux répondre à vos attentes (reportez-vous à la Section 2 pour connaître les emplacements du numéro de série).

7.21 Enlèvement

Les symboles ci-dessous indiquent la nécessité d'éliminer votre produit séparément des déchets ménagers, conformément aux lois et réglementations locales. Lorsque le produit atteint la fin de son cycle de vie, veuillez l'emmener aux points de ramassage conçus à cet effet par les autorités locales. Le ramassage et le recyclage séparés de votre produit contribueront à la préservation des ressources naturelles et garantiront un recyclage respectueux de l'environnement.

Assurez-vous d'être le propriétaire légal du produit avant d'organiser sa mise au rebut conformément aux recommandations et aux réglementations nationales.

Des dispositions spéciales relatives à l'élimination ou au recyclage peuvent s'appliquer, comme le nettoyage ou la décontamination de votre fauteuil roulant avant son élimination. Vous devez en tenir compte lors de la mise au rebut de votre fauteuil roulant.

La liste suivante pourra également vous être utile :

Acier - châssis, fourches, repose-jambes, accoudoirs, mécanisme de positionnement sous le siège

Aluminium - roues, montants avant et arrière du Magic 360

Aluminium et cuivre - moteurs

Plomb - batteries

Plastique - caches, repose-pieds

Conditionnement - emballage plastique, carton

Déchets électroniques - chargeur, module d'alimentation, module d'assise, boîtier de commande, câbles.

La mise au rebut ou le recyclage doit être organisé à travers un agent spécialisé ou une décharge agréée. Vous pouvez également renvoyer votre fauteuil roulant à votre revendeur qui se chargera de sa mise au rebut.

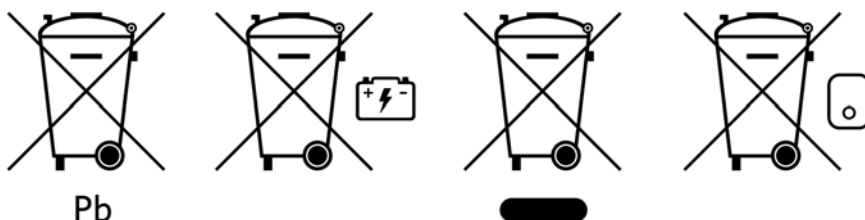

Commandes du joystick

8.1 Manipulateur avec affichage LED

DÉPANNAGE DU MANIPULATEUR À LED

Si le problème persiste après avoir procédé aux vérifications énoncées ci-dessous, contactez votre revendeur agréé.
*En cas de permutation de moteur, les notions de droite et de gauche doivent être transposées.

	1		Les batteries doivent être rechargées ou présence d'un problème de connexion. Vérifiez la connexion des batteries. Si les connexions n'ont rien d'anormal, rechargez les batteries.
	2		Problème de connexion du moteur gauche*. Vérifiez les connexions du moteur gauche.
	3		Court-circuit entre le moteur gauche* et les batteries. Contactez le service après-vente.
	4		Problème de connexion du moteur droit*. Vérifiez les connexions du moteur droit.
	5		Court-circuit entre le moteur droit* et les batteries. Contactez le service après-vente.
	6		Un signal extérieur bloque le déplacement du fauteuil. La cause exacte dépend du modèle de votre fauteuil roulant.
	7		Problème lié au joystick. Vérifiez que le joystick est en position centrale avant d'allumer le système de commande.
	8		Éventuel problème de système de commande. Vérifiez toutes les connexions.
	9		Mauvaise connexion du frein de stationnement. Vérifiez les connexions du frein de stationnement et du moteur. Vérifiez toutes les connexions du système de commande.
	10		Une tension excessive est acheminée vers le système de commande. Ceci est généralement dû à un problème de connexion des batteries. Vérifiez la connexion des batteries.
7+ S		Problème de communication. Vérifiez que le câble du joystick est correctement branché et n'est pas endommagé.	
CLIGNOTEMENT DU VÉRIN		Problème de vérin. Si le fauteuil roulant possède plusieurs vérins, vérifiez lequel d'entre eux ne fonctionne pas correctement. Vérifiez le câblage du vérin.	

8.2 Manipulateur avec affichage LCD

ÉCRAN DE DIAGNOSTIC



L'écran de diagnostic s'affiche lorsque les circuits de sécurité des commandes empêchent le déplacement du fauteuil roulant. Si l'erreur survient dans un module inactif mais avec un profil de conduite sélectionné, la conduite du fauteuil sera possible, mais l'écran de diagnostic apparaîtra par intermittence.

A = Code d'erreur B = Module concerné C = Message d'erreur

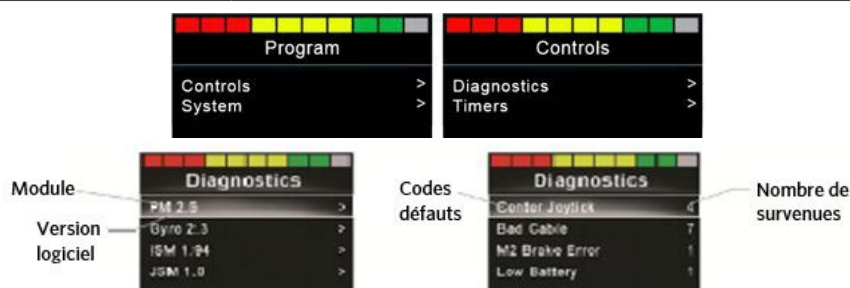

ERREURS COURANTES		
CENTRER LE JOYSTICK	Cause	Le plus souvent, ce problème est causé par l'activation du joystick avant et pendant la mise sous tension du fauteuil roulant.
	Solution	Veillez à ce que le joystick soit dans sa position centrale, et mettez le CJSM2 sous tension, puis hors tension.
LOW BATTERY (BATTERIE FAIBLE)	Cause	Le CJSM2 a détecté que la tension des batteries est inférieure à 16 V.
	Solution	Chargez les batteries
HIGH BATTERY VOLTAGE (TENSION ÉLEVÉE)	Cause	Le CJSM2 a détecté que la tension des batteries dépasse 35 V.
	Solution	Inspectez l'état des batteries et les connexions au CJSM2.
ERREUR FREIN	Cause	Le CJSM2 a détecté une anomalie avec le frein moteur ou un problème de connexion.
	Solution	Vérifiez que le frein moteur est correctement branché (voir Section 4.10).
ERREUR MOTEUR	Cause	Le CJSM2 a détecté une perte de connexion avec le moteur.
	Solution	Inspectez le moteur, les câbles et les connexions au CJSM2.
INHIBIT ACTIVE (BLOCAGE ACTIF)	Cause	Une entrée de blocage est active et verrouillée.
	Solution	Mettez le fauteuil roulant hors tension, puis à nouveau sous tension. Cela devrait désactiver le verrouillage et éventuellement éliminer le message d'erreur.
		Abaissez le mécanisme d'élévation d'assise et rentrez la goupille d'arrimage.
Inspectez tous les câbles et commutateurs connectés au mécanisme bloqué.		
GONE TO SLEEP (MODE VEILLE)	Cause	Le CJSM2 est resté inactif pendant une période supérieure à la valeur définie dans la minuterie de mise en veille.
	Solution	N/D
EN CHARGE	Cause	Le CJSM2 a détecté que le chargeur est connecté au mécanisme de blocage 1 ou 3. L'écran de charge de la batterie reste affiché tant que le chargeur est branché.
	Solution	Débranchez le chargeur.
FAUX CONTACT	Cause	Le CJSM2 a détecté un problème de câblage avec l'un des modules.
	Solution	Inspectez les câbles et connexions et repérez tout éventuel point de pincement.
		Si un câble semble endommagé, contactez votre revendeur pour le faire remplacer.

8.3 Verrouillage du système de commande

	Le système de commande peut être verrouillé à travers la saisie d'une combinaison de touches sur le clavier ou à l'aide d'une clé. Cela sera paramétré en usine.
---	--

VERROUILLAGE PAR CLAVIER

- Après avoir mis le système de commande sous tension, maintenez le bouton Marche/Arrêt enfoncé
- Au bout d'une seconde, le système de commande émet un bip sonore. Relâchez le bouton Marche/Arrêt
- Actionnez le joystick vers l'avant jusqu'à ce que le système de commande émette un bip
- Actionnez le joystick vers l'arrière jusqu'à ce que le système de commande émette un bip
- Relâchez le joystick. Un long bip se fait entendre
- Le fauteuil roulant est maintenant verrouillé et l'icône du cadenas s'affichera lors de la prochaine mise sous tension du système de commande.

DÉVERROUILLAGE PAR CLAVIER

- Si le système de commande est éteint, appuyez sur le bouton Marche/Arrêt
- Actionnez le joystick vers l'avant jusqu'à ce que le système de commande émette un bip
- Actionnez le joystick vers l'arrière jusqu'à ce que le système
- Relâchez le joystick. Un long bip se fait entendre
- Le fauteuil roulant est maintenant déverrouillé.

VERROUILLAGE PAR CLÉ

Après avoir mis le système de commande sous tension, insérez la clé fournie par PGDT dans la prise du chargeur du module de joystick, puis retirez-la. Un bref bip sonore est émis.

Le fauteuil roulant est maintenant verrouillé.

DÉVERROUILLAGE PAR CLÉ

Après avoir mis le système de commande sous tension, insérez, puis retirez la clé fournie par PGDT dans la prise du chargeur du module de joystick. Un bref bip sonore est émis.

Le fauteuil roulant est maintenant déverrouillé.

IEM (Interférences électromagnétiques)

ATTENTION !

La version standard de votre fauteuil roulant électrique a été testée conformément aux exigences réglementaires en vigueur relatives au rayonnement électromagnétique (exigences EMC). La réalisation de ces essais ne saurait exclure totalement le risque d'interférence due au rayonnement électromagnétique. Par exemple :

- Téléphonies mobiles
- Dispositifs médicaux longue portée
- Autres sources de rayonnement électromagnétique.

Le fauteuil roulant peut également créer des interférences avec les champs électromagnétiques. Par exemple :

- Portes de magasins
- Systèmes antivols dans les magasins
- Systèmes d'ouverture de portes de garages.

Dans l'éventualité peu probable où se produirait un problème de ce type, veuillez le signaler immédiatement à votre revendeur agréé.

DANGER !

- Si vous souhaitez utiliser une radio émettrice-réceptrice, un talkie-walkie, une bande de fréquence amateur CB, un système de communication mobile et autres dispositifs de transmission, vous devez d'abord immobiliser le fauteuil roulant, puis couper le contact
- L'utilisation d'un téléphone sans fil, portable ou cellulaire, y compris les kits mains-libres, est autorisée, mais si vous constatez un fonctionnement anormal du fauteuil, vous devez immédiatement l'immobiliser et couper le contact.

Veuillez consulter également les manuels d'utilisation relatifs aux modules R-net, Omni2 et CJSM2.

Quelles sont les dimensions de mon fauteuil?

Les questions « *Quelle est la taille de mon fauteuil ?* »

et « *Combien pèse mon fauteuil ?* » comptent parmi les questions les plus fréquemment posées.

Les fauteuils roulants électriques Magic Mobility sont fabriqués sur mesure, pour chacun de nos utilisateurs, par conséquent, la réponse n'est jamais toute faite. Mais nous pouvons vous aider à mesurer votre fauteuil.

Mesurer votre fauteuil

Il convient de remarquer que dans certains cas, la largeur de l'assise peut être plus large que la base. Selon la position des repose-pieds, la longueur totale du fauteuil peut également varier. Les instructions ci-dessous vous aideront à prendre les mesures de votre fauteuil.

Les hôpitaux sont généralement dotés de balances capables de peser votre fauteuil. Vous pouvez également consulter [le site Web](#) pour des informations qui vous aideront à calculer une valeur approximative.

Australie uniquement

Rendez-vous dans un point de vente Magic Mobility, nous nous ferons un plaisir de peser et de mesurer pour vous votre fauteuil roulant.

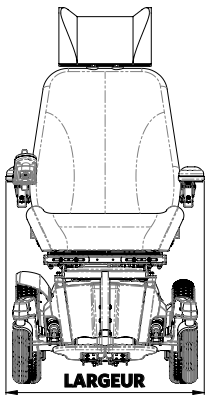
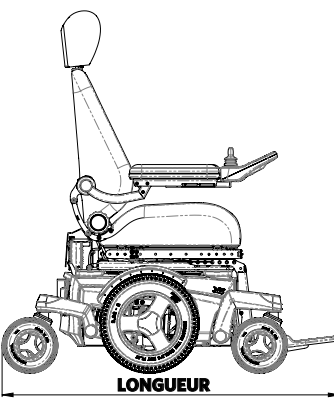
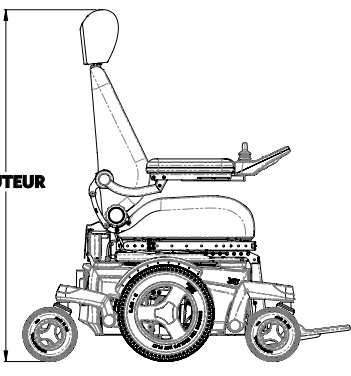
<p>Si la base est le point le plus large, référez-vous aux dimensions indiquées à la section 11.</p> <p>Sinon, la largeur du fauteuil se mesure généralement entre les accoudoirs.</p>	<p>Redressez complètement le dossier. Avancez le fauteuil jusqu'à ce que les repose-pieds effleurent le mur.</p> <p>Mesurez la distance entre le mur et le point le plus éloigné.</p>	<p>Mesurez la distance entre le sol et la partie supérieure de l'appui-tête. N'oubliez pas que lorsque vous transportez votre fauteuil, vous pouvez retirer l'appui-tête et incliner le dossier vers l'avant pour en réduire l'encombrement.</p>
		

Spécifications techniques

UK CA	En tant que fabricant, Magic Mobility déclare que les fauteuils roulants électriques sont conformes à la UK Medical Device Regulation 2002.	CE	En tant que fabricant, Magic Mobility déclare que les fauteuils roulants électriques sont conformes au règlement sur les dispositifs médicaux (2017/745).
------------------	---	-----------	---

BOITIERS DE COMMANDE	DÉFINITION / DESCRIPTION	POIDS DU MANNEQUIN ANTHROPOMORPHE (KG)					
		Magic 360	Frontier V6 AT et Urban	Frontier V6 C73	Frontier V4 RMP	Frontier V4 RMT	Extreme X8
EN 12182 : 2012 Classe B	Produits d'assistance pour personnes en situation de handicap - Exigences générales et les méthodes d'essai	160	182	182	182	182	182
EN 12184 : 2014 Classe B	Fauteuils roulants électriques, scooters et leurs chargeurs - Exigences et méthodes d'essai	160	182	182	182	182	182
EN 12182 : 2012 Classe C	Produits d'assistance pour personnes en situation de handicap - Exigences générales et les méthodes d'essai	160	182	N/D	N/D	N/D	182
EN 12184 : 2014 Classe C	Fauteuils roulants électriques, scooters et leurs chargeurs - Exigences et méthodes d'essai	160	182	N/D	N/D	N/D	182
ISO 7176-8 : 2014	Exigences et méthodes d'essai pour la résistance statique, la résistance aux chocs et la résistance à la fatigue	160	182	155	182	182	182
ISO 7176-9 : 2009	Essais climatiques pour fauteuils roulants électriques	N/D					
ISO 7176-14 : 2008	Exigences et méthodes d'essai relatives aux systèmes de commande des fauteuils roulants électriques	N/D					
ISO 7176-16 : 2012	Exigences de résistance à l'inflammation des parties rembourrées	N/D					
ISO 7176-19 : 2008	Fauteuils roulants - Partie 19: Dispositifs de mobilité montés sur roues et destinés à être utilisés comme sièges dans des véhicules à moteur	102					

MODÈLE	POIDS MAX DE L'UTILISATEUR SANS LIFT OU BASCULE D'ASSISE	POIDS MAX DE L'UTILISATEUR AVEC LIFT OU BASCULE D'ASSISE
Magic 360 - Classe B	160 kg *	160 kg *
Magic 360 - Classe C	160 kg *	160 kg * (lift non disponible)
Frontier V6 AT et Urban	182 kg *	155 kg *
Frontier V6 C73 (Non disponible aux ÉTATS-UNIS/DANS L'UE)	155 kg *	155 kg *
Frontier V4 RMP	182 kg *	155 kg *
Frontier V4 RMT	182 kg *	155 kg *
Extreme X8	182 kg	155 kg

* Si une station Docking est installée, le poids maximum de l'utilisateur est de 136 kg.

DESCRIPTION	CARACTÉRISTIQUES TECHNIQUES	
Dimensions max. des batteries (l x w x h)	Magic 360 et Frontier	260 x 172 x 210 mm
	Extreme X8	307 x 172 x 220 mm
Capacité de la batterie* * Variations régionales	Magic 360, Frontier et Extreme X8	70 Ah (C20)
	Extreme X8	90 Ah (C20)
Tension de charge maximale	24V	
Courant de charge maximum	12 A (rms)	
Type de connecteur du chargeur	Boîtier de commande, manuel	
Isolation	Double isolation Classe 2	

Magic Mobility n'est pas en mesure de fournir les spécifications techniques des pièces autres que Magic Mobility, ni de garantir la performance énoncée dans le tableau ci-dessous. Si les informations dont vous avez besoin ne sont pas fournies ici, veuillez contacter votre revendeur ou Magic Mobility.

MAGIC 360



Désignation du modèle de fauteuil roulant testé: Magic 360, avec lift, bascule d'assise électrique, repose-jambes central électrique et dossier Rehab anti-cisaillement. Les spécifications de certaines options courantes sont fournies. Toutes les mesures supposent une profondeur d'assise de 460x460 mm (18x18") et une hauteur du dossier standard. Chaque fauteuil roulant étant fabriqué sur mesure, les informations publiées ci-dessous peuvent légèrement varier.

DESCRIPTION		MINIMUM	MAXIMUM
Longueur totale de la base	Potence centrale	983 mm (palette relevée)	1160 mm
	Repose-jambes central électrique	983 mm (palette relevée)	1130 mm
	Repose-jambes escamotable	983 mm (repose-jambes déposé)	1080 mm
	Repose-jambes électrique escamotable	983 mm (repose-jambes déposé)	1125 mm
Rayon de braquage minimum	Potence centrale	665 mm	
	Repose-jambes central électrique	640 mm	
	Repose-jambes escamotable	615 mm	
	Repose-jambes électrique escamotable	655 mm	
Largeur totale de la base	Roues Tout-terrain	660 mm	
	Roues Crossover	635 mm	
	Roues Ville	610 mm	

REMARQUE : Selon la largeur du siège, les accoudoirs peuvent être plus larges que la base

Hauteur sol-siège à l'avant, coussin non compris	Lift et bascule d'assise électriques	435 mm	735 mm
	Bascule d'assise électrique	435 mm	
	Assise fixe	430 mm	
Masse totale avec repose-jambes central électrique et dossier Rehab anti-cisaillement	Lift et bascule d'assise électriques	127 kg (sans batteries)	173 kg (avec batteries)
	Bascule d'assise électrique	119 kg (sans batteries)	165 kg (avec batteries)
	Assise fixe	103 kg (sans batteries)	149 kg (avec batteries)
Éléments impactant le poids total - Batteries (2 unités)		46 kg	
Poids du composant le plus lourd (1 batterie)		23 kg	
CLASSE B (pire scénario avec lift et bascule d'assise)	En pente /	14°	
	En côte /	9°	
	Latéralement	12°	
CLASSE C (pire scénario avec bascule d'assise uniquement)	En pente /	15°	
	En côte /		
	Latéralement		
Stabilité dynamique en côte (CLASSE B)		6°	
Stabilité dynamique en côte (CLASSE C)		10°	
Consommation d'énergie / Fourchette estimée		35 km	

Les éléments suivants réduisent les distances pouvant être parcourues : obstacles, terrains accidentés, conduite en pente, exposition à des températures inférieures à 0 °C et utilisation répétée des options d'assise électriques

Capacité de franchissement d'obstacles	100 mm
Distance de freinage minimale à vitesse max.	1.8 m
Vitesse max. marche avant	10 km/h
Garde au sol (base)	90 mm

FRONTIER V6 AT ET URBAN



Désignation du modèle de fauteuil roulant testé: Frontier V6 AT, avec lift électrique, bascule d'assise électrique, repose-jambes central et dossier MPS. Les spécifications de certaines options courantes sont fournies. Toutes les mesures supposent une profondeur d'assise de 460x460 mm (18x18") et une hauteur du dossier standard. Chaque fauteuil roulant étant fabriqué sur mesure, les informations publiées ci-dessous peuvent légèrement varier.

DESCRIPTION	MINIMUM	MAXIMUM	
Longueur totale de la base	Potence centrale	1050 mm (palette relevée)	1165 mm
	Repose-jambes central électrique	1050 mm (palette relevée)	1140 mm
	Repose-jambes escamotable	1050 mm (repose-jambes déposé)	1165 mm
	Repose-jambes électrique escamotable	1050 mm (repose-jambes déposé)	1235 mm
Rayon de braquage minimum	Repose-jambes central / central électrique	595 mm	
	Repose-jambes escamotable/ escamotable électrique	640 mm	
Largeur totale de la base	Roues Tout-terrain	710 mm	
	Roues Crossover	700 mm	
	Roues Ville	695 mm	

REMARQUE : Selon la largeur du siège, les accoudoirs peuvent être plus larges que la base

Hauteur sol-siège à l'avant, coussin non compris	Lift et bascule d'assise électriques	435 mm	735 mm
	Bascule d'assise électrique	435 mm	
	Assise fixe	430 mm	
Masse totale avec repose-jambes central électrique et dossier Rehab anti-cisaillement	Lift et bascule d'assise électriques	122 kg (sans batteries)	168 kg (avec batteries)
	Bascule d'assise électrique	114 kg (sans batteries)	160 kg (avec batteries)
	Assise fixe	98 kg (sans batteries)	144 kg (avec batteries)
Éléments impactant le poids total - Batteries (2 unités)		46 kg	
Poids du composant le plus lourd (1 batterie)		23 kg	
Stabilité statique (pire scénario avec lift et bascule d'assise)	En pente / En côte / Latéralement	15°	
		10°	
Stabilité dynamique en côte		10°	
Consommation d'énergie / Fourchette estimée		35 km	

Les éléments suivants réduisent les distances pouvant être parcourues : obstacles, terrains accidentés, conduite en pente, exposition à des températures inférieures à 0 °C et utilisation répétée des options d'assise électriques

Capacité de franchissement d'obstacles	120 mm
Distance de freinage minimale à vitesse max.	1.8 m
Vitesse max. marche avant	10 km/h
Garde au sol (base)	90 mm

FRONTIER V6 C73 (NON DISPONIBLES AUX ÉTATS-UNIS/DANS L'UE)

Désignation du modèle de fauteuil roulant testé: Frontier V6 C73, avec lift électrique, bascule d'assise électrique, potence centrale et dossier Rehab. Les spécifications de certaines options courantes sont fournies. Toutes les mesures supposent une profondeur d'assise de 460x460 mm (18x18") et une hauteur du dossier standard. Chaque fauteuil roulant étant fabriqué sur mesure, les informations publiées ci-dessous peuvent légèrement varier.

DESCRIPTION	MINIMUM	MAXIMUM	
Longueur totale de la base	Potence centrale	955 mm (palette relevée)	1135 mm
	Repose-jambes central électrique	955 mm (palette relevée)	1110 mm
	Repose-jambes escamotable	955 mm (repose-jambes déposé)	1175 mm
	Repose-jambes électrique escamotable	955 mm (repose-jambes déposé)	1175 mm
Rayon de braquage minimum	Potence centrale / Repose-jambes central électrique	550 mm	
	Repose-jambes escamotable manuel / électrique	615 mm	
Largeur totale de la base	Roues Ville	655 mm	

REMARQUE : Selon la largeur du siège, les accoudoirs peuvent être plus larges que la base

Hauteur sol-siège à l'avant, coussin non compris	Lift et bascule d'assise électriques	435 mm	735 mm
	Bascule d'assise électrique	435 mm	
	Assise fixe	430 mm	
Masse totale avec repose-jambes central électrique et dossier Rehab anti-cisaillement	Lift et bascule d'assise électriques	92 kg (sans batteries)	138 kg (avec batteries)
	Bascule d'assise électrique	84 kg (sans batteries)	130 kg (avec batteries)
	Assise fixe	68 kg (sans batteries)	114 kg (avec batteries)
Éléments impactant le poids total - Batteries (2 unités)		46 kg	
Poids du composant le plus lourd (1 batterie)		23 kg	
Stabilité statique (pire scénario avec lift et bascule d'assise)	En pente / En côte / Latéralement	10°	
Stabilité dynamique en côte		6°	
Consommation d'énergie / Fourchette estimée		35 km	

Les éléments suivants réduisent les distances pouvant être parcourues : obstacles, terrains accidentés, conduite en pente, exposition à des températures inférieures à 0 °C et utilisation répétée des options d'assise électriques

Capacité de franchissement d'obstacles	70 mm
Distance de freinage minimale à vitesse max.	1.8 m
Vitesse max. marche avant	10 km/h
Garde au sol (base)	85 mm

FRONTIER V4 RMP



Désignation du modèle de fauteuil roulant testé: Frontier V4 RMP, avec rouleau anti-bascule, lift électrique, bascule d'assise électrique, potence centrale et dossier MPS. Les spécifications de certaines options courantes sont fournies. Toutes les mesures supposent une profondeur d'assise de 460x460 mm (18x18") et une hauteur du dossier standard. Chaque fauteuil roulant étant fabriqué sur mesure, les informations publiées ci-dessous peuvent légèrement varier.

DESCRIPTION	MINIMUM	MAXIMUM	
Longueur totale de la base	Potence centrale	1030 mm (palette relevée)	1250 mm
	Repose-jambes central électrique	1060 mm (palette relevée)	1245 mm
	Repose-jambes escamotable	930 mm (repose-jambes déposé)	1210 mm
	Repose-jambes électrique escamotable	930 mm (repose-jambes déposé)	1210 mm
Rayon de braquage minimum	Potence centrale / Repose-jambes central électrique	940 mm	
	Repose-jambes escamotable manuel / électrique	915 mm	
Largeur totale de la base	Roue Tout-terrain	710 mm	
	Roues motrices crossover	700 mm	
	Roues Ville	640 mm	

REMARQUE : Selon la largeur du siège, les accoudoirs peuvent être plus larges que la base

Hauteur sol-siège à l'avant, coussin non compris	Lift et bascule d'assise électriques	435 mm	735 mm
	Bascule d'assise électrique	435 mm	
	Assise fixe	430 mm	
Masse totale avec repose-jambes central électrique et dossier Rehab anti-cisaillage	Lift et bascule d'assise électriques	123 kg (sans batteries)	169 kg (avec batteries)
	Bascule d'assise électrique	115 kg (sans batteries)	161 kg (avec batteries)
	Assise fixe	99 kg (sans batteries)	145 kg (avec batteries)
Éléments impactant le poids total - Batteries (2 unités)		46 kg	
Poids du composant le plus lourd (1 batterie)		23 kg	
Stabilité statique (pire scénario avec lift et bascule d'assise)	En pente / En côte / Latéralement	10°	
		6°	
Stabilité dynamique en côte		6°	
Consommation d'énergie / Fourchette estimée		35 km	

Les éléments suivants réduisent les distances pouvant être parcourues : obstacles, terrains accidentés, conduite en pente, exposition à des températures inférieures à 0 °C et utilisation répétée des options d'assise électriques

Capacité de franchissement d'obstacles	70 mm
Distance de freinage minimale à vitesse max.	1.9 m
Vitesse max. marche avant	10 km/h
Garde au sol (base)	85 mm

FRONTIER V4 RMT



Désignation du modèle de fauteuil roulant testé: Frontier V4 RMT, avec lift électrique, bascule d'assise électrique, potence centrale et dossier MPS. Les spécifications de certaines options courantes sont fournies. Toutes les mesures supposent une profondeur d'assise de 460x460 mm (18x18") et une hauteur du dossier standard. Chaque fauteuil roulant étant fabriqué sur mesure, les informations publiées ci-dessous peuvent légèrement varier.

DESCRIPTION	MINIMUM	MAXIMUM	
Longueur totale de la base	Potence centrale	995 mm (palette relevée)	1125 mm
	Repose-jambes central électrique	995 mm (palette relevée)	1090 mm
	Repose-jambes escamotable	995 mm (repose-jambes déposé)	1130 mm
	Repose-jambes électrique escamotable	995 mm (repose-jambes déposé)	1130 mm
Rayon de braquage minimum	Potence centrale / Repose-jambes central électrique	660 mm	
	Repose-jambes escamotable manuel / électrique	660 mm	
Largeur totale de la base	Roue Tout-terrain	710 mm	
	Roues motrices crossover	700 mm	
	Roues Ville	640 mm	

REMARQUE : Selon la largeur du siège, les accoudoirs peuvent être plus larges que la base

Hauteur sol-siège à l'avant, coussin non compris	Lift et bascule d'assise électriques	435 mm	735 mm
	Bascule d'assise électrique	435 mm	
	Assise fixe	430 mm	
Masse totale avec repose-jambes central électrique et dossier Rehab anti-cisaillement	Lift et bascule d'assise électriques	124 kg (sans batteries)	170 kg (avec batteries)
	Bascule d'assise électrique	116 kg (sans batteries)	162 kg (avec batteries)
	Avec assise fixe	100 kg (sans batteries)	146 kg (avec batteries)
Éléments impactant le poids total - Batteries (2 unités)		46 kg	
Poids du composant le plus lourd (1 batterie)		23 kg	
Stabilité statique (pire scénario avec lift et bascule d'assise)	En pente / En côte / Latéralement	10°	
Stabilité dynamique en côte		6°	
Consommation d'énergie / Fourchette estimée		35 km	

Les éléments suivants réduisent les distances pouvant être parcourues : obstacles, terrains accidentés, conduite en pente, exposition à des températures inférieures à 0 °C et utilisation répétée des options d'assise électriques

Capacité de franchissement d'obstacles	80 mm
Distance de freinage minimale à vitesse max.	1.9 m
Vitesse max. marche avant	10 km/h
Garde au sol (base)	90 mm

EXTREME X8



Désignation du modèle de fauteuil roulant testé: Extreme X8, avec lift électrique, bascule d'assise électrique, potence centrale et dossier Rehab. Les spécifications de certaines options courantes sont fournies. Toutes les mesures supposent une profondeur d'assise de 460x460 mm (18x18") et une hauteur du dossier standard. Chaque fauteuil roulant étant fabriqué sur mesure, les informations publiées ci-dessous peuvent légèrement varier.

DESCRIPTION	MINIMUM	MAXIMUM	
Longueur totale de la base	Potence centrale	1030 mm (palette relevée)	1240 mm
	Repose-jambes central électrique	1030 mm (palette relevée)	1225 mm
	Repose-jambes escamotable	1030 mm (repose-jambes déposé)	1175 mm
	Repose-jambes électrique escamotable	1030 mm (repose-jambes déposé)	1175 mm
Rayon de braquage minimum	Potence centrale	1415 mm	
	Repose-jambes central électrique	1430 mm	
	Repose-jambes escamotable manuel / électrique	1470 mm	
Largeur totale de la base	Roue Tout-terrain	700 mm	

REMARQUE : Selon la largeur du siège, les accoudoirs peuvent être plus larges que la base

Hauteur sol-siège à l'avant, coussin non compris	Lift et bascule d'assise électriques	470 mm	770 mm
	Bascule d'assise électrique	470 mm	
	Assise fixe	465 mm	
Masse totale avec repose-jambes central électrique et dossier Rehab anti-cisaillement	Lift et bascule d'assise électriques	122 kg (sans batteries)	168 kg (avec 70 Ah batteries)
	Bascule d'assise électrique	114 kg (sans batteries)	160 kg (avec 70 Ah batteries)
	Assise fixe	98 kg (sans batteries)	144 kg (avec 70 Ah batteries)

DESCRIPTION	70 AH	90 AH
Éléments impactant le poids total - Batteries (2 unités)	46 kg	52 kg
Poids du composant le plus lourd (1 batterie)	23 kg	26 kg
Stabilité statique (pire scénario avec lift et bascule d'assise)	En pente / En côte / Latéralement 15°	
Stabilité dynamique en côte	10°	
Consommation d'énergie / Fourchette estimée	20-28 km	25-35 km

Les éléments suivants réduisent les distances pouvant être parcourues : obstacles, terrains accidentés, conduite en pente, exposition à des températures inférieures à 0 °C et utilisation répétée des options d'assise électriques

Capacité de franchissement d'obstacles	120 mm
Distance de freinage minimale à vitesse max.	1.7 m
Vitesse max. marche avant	10 km/h
Garde au sol (base)	100 mm

TOUS LES MODÈLES

Les spécifications de certaines options courantes sont fournies. Toutes les mesures supposent une profondeur d'assise de 460x460 mm (18x18") et une hauteur du dossier standard. Chaque fauteuil roulant étant fabriqué sur mesure, les informations publiées ci-dessous peuvent légèrement varier.

DESCRIPTION		MINIMUM	MAXIMUM
Angle d'inclinaison de l'assise	Lift et bascule d'assise	0°	45°
	Bascule d'assise uniquement	0°	50°
	Assise fixe	3°	3°
Largeur utile du siège	Assise, dossier et appui-tête MPS	405mm (16")	560mm (22")
	Assise/dossier/appui-tête Rehab	305mm (12")	560mm (22")
Profondeur utile du siège	Assise, dossier et appui-tête MPS	405mm (16")	560mm (22")
	Assise/dossier/appui-tête Rehab	305mm (12")	560mm (22")
Angle d'inclinaison du dossier	Siège MPS	90°	170°
	Inclinaison électrique MPS	96°	150°
	Montants Rehab fixes	90°	105°
	Montants de dossier à inclinaison manuelle	90°	170°
	Montants électrique	94°	160°
	Montants électrique anti-cisaillement	94°	155°
Hauteur du dossier	Siège MPS (plaque d'assise à la partie supérieure du coussin de dossier)	600 mm	700 mm
	Assise Rehab (plaque d'assise à la partie supérieure des montants)	560 mm	700 mm
Distance du repose-pied au siège	Potence centrale	300 mm	390 mm
	Repose-jambes central électrique	300 mm	390 mm
	Repose-jambes escamotable	300 mm	390 mm
	Repose-jambes électrique escamotable	300 mm	390 mm
Distance de l'accoudoir au siège	Avec accoudoirs standard	240 mm	390 mm
	Accoudoirs Flexi	220 mm	390 mm
Angle de la jambe par rapport au siège	Potence centrale	92°	110°
	Repose-jambes central électrique	92°	180°
	Repose-jambes escamotable (Tous)	92°	180°

Magic Mobility
3 International Court
Scoresby, Vic 3179
Australia
Tel +61 (0)3 8791 5600
enquiries@magicmobility.com.au
www.magicmobility.com.au



Sunrise Medical Limited
Thorns Road
Brierley Hill
West Midlands, DY6 2LD
United Kingdom
Tel + (44) (0) 845 605 6688
Fax +(44) (0) 845 605 6689
Email: enquiries@sunmed.co.uk

UK RP



Sunrise Medical S.r.l.
Via Riva, 20 – Montale
29122 Piacenza
Italia
Tel +39 0523 573111
Fax +39 0523 570060
www.SunriseMedical.it

Sunrise Medical AG
Erlenauweg 17
CH-3110 Münsingen
Schweiz/Suisse/Svizzera
Fon +41 (0)31 958 3838
www.SunriseMedical.ch

CH REP



Sunrise Medical (US) LLC
2842 N Business Park Avenue
Fresno, CA 93727
United States of America
Tel +1 800 333 4000
Fax +1 800 300 7502
www.sunrisemedical.com

Sunrise Medical Canada Inc
237 Romina Drive
Unit 3 Concord, ON L4K 4V3
Canada
Tel + 1 800 263 3390
Fax + 1 800 561 5834
cscanada@sunmed.com
www.sunrisemedical.ca

Sunrise Medical AS
Delitoppen 3
1540 Vestby
Norge
Tel +47 66 96 38 00
Fax +47 66 96 38 80
post@sunrisemedical.no
www.sunrisemedical.no

Sunrise Medical GmbH
Kahlbachring 2-4
69254 Malsch/Heidelberg
Deutschland
Tel +49 (0) 7253/980-0
Fax +49 (0) 7253/980-222
www.SunriseMedical.de

EC REP



All Terrain Wheelchairs
Unit A1, Dawley Bank Workshops
Telford, Shropshire TF4 2BA
United Kingdom
Tel +44 (0) 01952 471 255
info@allterrainwheelchairs.co.uk
www.allterrainwheelchairs.co.uk

Sunrise Medical S.L.
Polígono Bakiola, 41
48498 Arrankudiaga - Vizcaya
España
Tel +34 (0) 902142434
Fax +34 (0) 946481575
www.SunriseMedical.es

Sunrise Medical Poland
Sp. z o.o.
ul. Elektronowa 6,
94-103 Łódź
Polska
Telefon + 48 42 275 83 38
Fax + 48 42 209 35 23
pl@sunrisemedical.de
www.Sunrise-Medical.pl

Sunrise Medical S.A.S
ZAC de la Vrillonnerie
17 Rue Mickaël Faraday
37170 Chambray-Lès-Tours
France
Tel + 33 (0) 247554400
www.sunrisemedical.fr

MEDICCO s.r.o.
H - Park, Heršpická 1013/11d,
625 00 Brno
Czech Republic
Tel +42 (0)547 250 955
Fax +42 (0)547 250 956
www.medicco.cz
info@medicco.cz
Bezplatná linka 800 900 809



Bauerfeind
Dolenjska cesta 242b
1000 Ljubljana
Slovenia
Tel +386 (0) 1 42 72 941
info@bauerfeind.si
www.bauerfeind.si

Healthcare 21
Unit 5, Westpoint Buildings
Westpoint Business Park
Ballincollig Cork
Ireland
Tel +44 (0) 1890 777 444
www.healthcare21.eu

Sunrise Medical AB
Neogatan 5
431 53 Mölndal
Sweden
Tel +46 (0)31 748 37 00
post@sunrisemedical.se
www.sunrisemedical.se

Middle East
international@sunrisemedical.de

Berner Oy
Hitsaajankatu 24,
00810 Helsinki
Finland
Tel +358 20 791 00
info@berner.fi
www.berner.fi

Sunrise Medical Japan Co., Ltd.
1-456 Maguchi, Kazo City, Saitama prefecture,
349-1145, Japan
Tel + 81 480 31 6480
www.sunrisemedical.jp

Wheel
47, Grigoriou Lampraki Str., GR
543 51 Thessaloniki
Greece
Tel +30 2310 900 443
info@wheel.gr
www.wheel.gr

Medifab
22 Detroit Drive
Rolleston 7675
New Zealand
Tel +64 3 307 9790
solutions@medifab.com
www.medifab.com

CE Mobility
67 Richard Road
Industria North
Maraisburgb, Gauteng
South Africa
Tel +010 593 2903
richard@cemobility.co.za
www.cemobility.co.za

Kappamed
9 Sveti Sedmochislenitsi Str.,
Lozenets 1421,
Sofia
Bulgaria
Tel +359877934377
info@kappamed.com
www.kappamed.com

Letmo SK, s.r.o.
Medeny Hamor 14602/5
Banska Bystrica
97401
Slovakia
info@letmo.sk
Tel +421800194984

Bauerfeind d.o.o.
Goleška 20, HR - 10020
Zagreb
Hrvatska
Tel +385/1 6542 855
info@bauerfeind.hr
www.bauerfeind.hr

