

REVITIVE®

OXYWAVE®
TECHNOLOGIE

Medic Genou | Medic Knie

FR **Manuel de l'utilisateur**

DE **Bedienungsanleitung**

NL **Gebruikershandleiding**



**Sans Médicament/
Medikamentenfrei /Zonder Medicijnen**
**Efficacité Cliniquement Prouvée/
Klinisch nachgewiesen/Klinisch Bewezen**
**Dispositif Médical/
Medizinprodukt/ Medisch Hulpmiddel**



Veuillez lire attentivement le manuel de l'utilisateur avant d'utiliser ce produit.

UTILISEZ EXCLUSIVEMENT SELON L'USAGE PRÉCONISÉ. Si les symptômes persistent, veuillez consulter un professionnel de santé



Bitte lesen Sie sich vor der Inbetriebnahme dieses Produkts die Bedienungsanleitung aufmerksam durch.

BEFOLGEN SIE DIE ANWENDUNGSHINWEISE. Suchen Sie bei anhaltenden Beschwerden bitte einen Arzt auf.



Lees Vóór Gebruik Van Dit Product Deze Gebruikershandleiding Zorgvuldig Door.

UITSLUITEND GEBRUIKEN VOLGENS DE AANWIJZINGEN. Raadpleeg bij aanhoudende klachten een professionele zorgverlener

Número de modèle/
Modellnummer/
Modelnummer : 5574AQ

CIRCULATION BOOSTER®

Tutoriels vidéo

Pour regarder les vidéos d'installation et d'utilisation de votre Revitive, rendez-vous sur :

support.revitive.fr

Garantie de 2 ans

Pour activer votre garantie gratuite de 2 ans, veuillez enregistrer votre appareil sur le site :

support.revitive.fr

| | |
|---|--------------|
| Que contient la boîte ? | 4 |
| Pièces et commandes | 5-6 |
| Introduction à Revitive | 7-8 |
| Profil de l'utilisateur | 7 |
| Indications thérapeutiques | 7-8 |
| Précautions importantes | 9-12 |
| Quand NE PAS utiliser le Revitive | 9 |
| Avertissements et mises en garde | 10-13 |
| Précautions de sécurité | 13-14 |
| Effets indésirables | 14 |
| Mode d'emploi | 15-29 |
| Étape 1: Première installation du Revitive | 15 |
| Étape 2: Alimentation de l'appareil Revitive | 16-17 |
| Étape 3: Utilisation des repose-pieds SoftTouch | 18-21 |
| Étape 4: Utilisation des électrodes à double mode | 22-28 |
| 4.1: Passage du mode EMS au mode TENS | 28 |
| Étape 5: Nettoyage et rangement de l'appareil | 29 |
| Remplacement des piles et des électrodes | 29 |
| Dépannage | 30-32 |
| Spécifications techniques | 33-36 |
| Garantie | 37 |

Que contient la boîte ? _____

Lorsque vous ouvrez la boîte, vérifiez que toutes les pièces suivantes sont bien présentes. Si vous pensez qu'il manque quelque chose, veuillez nous appeler à l'un des numéros d'assistance téléphonique indiqués au dos de ce livret.

- 1** Adaptateur universel
Longueur des cordons 180 cm

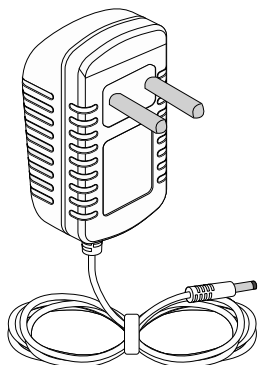

- 2** Revitive Medic Genou



- 3** Petites électrodes corporelles

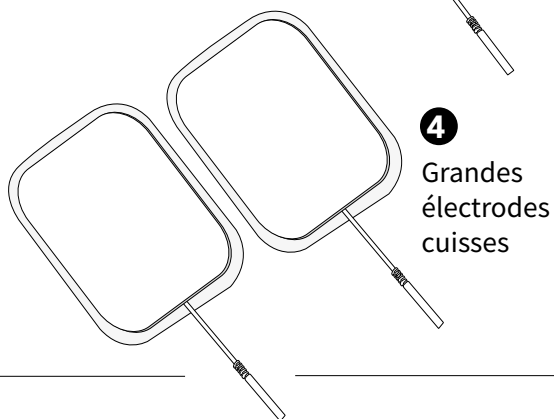
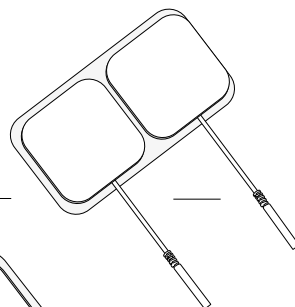

- 4** Grandes électrodes cuisses

- 5** Cordons des électrodes
Longueur des cordons 150 cm

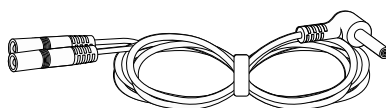

- 6** Télécommande

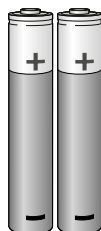

- 7** Piles AAA x 2

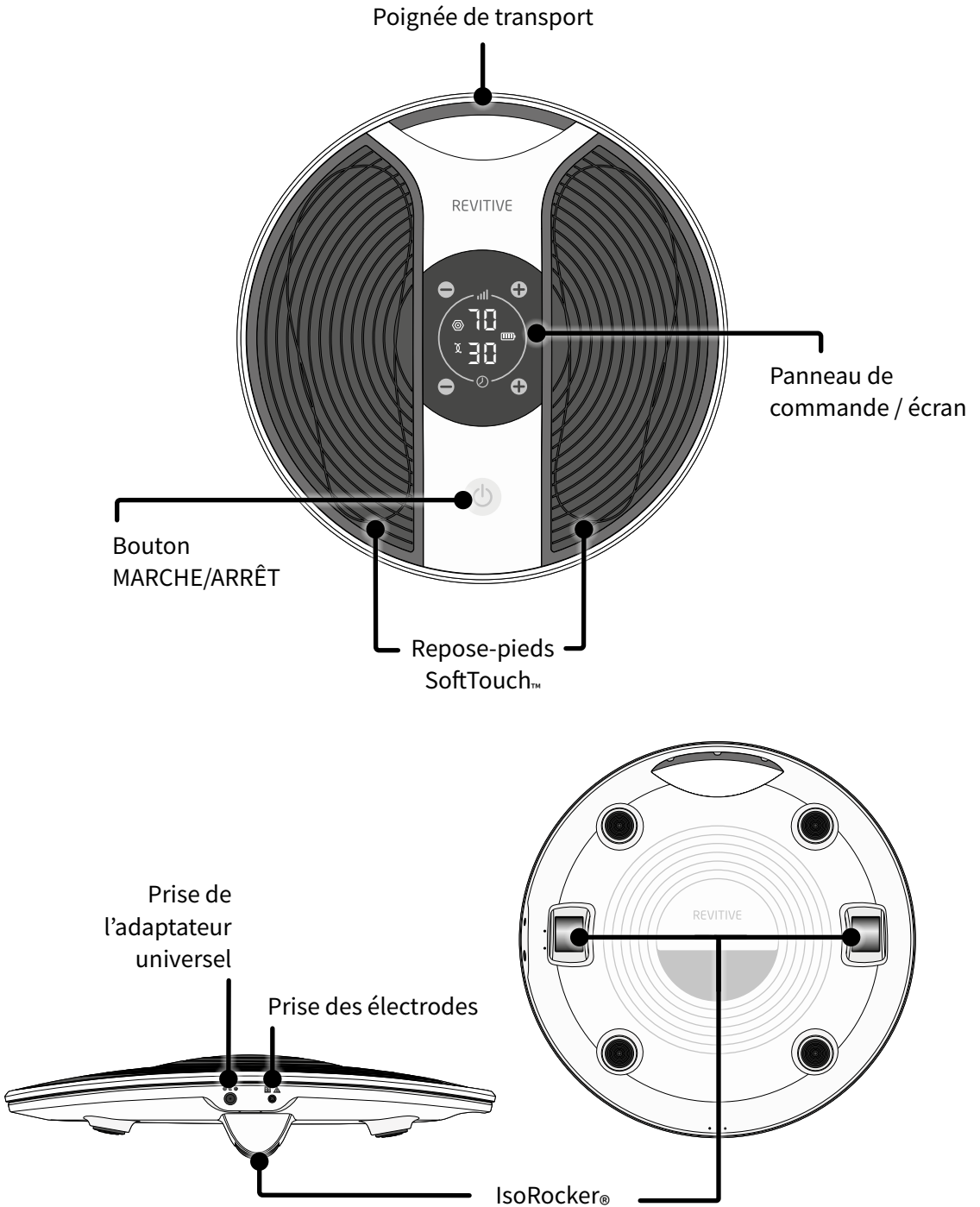

Pièces et commandes

Panneau de commande

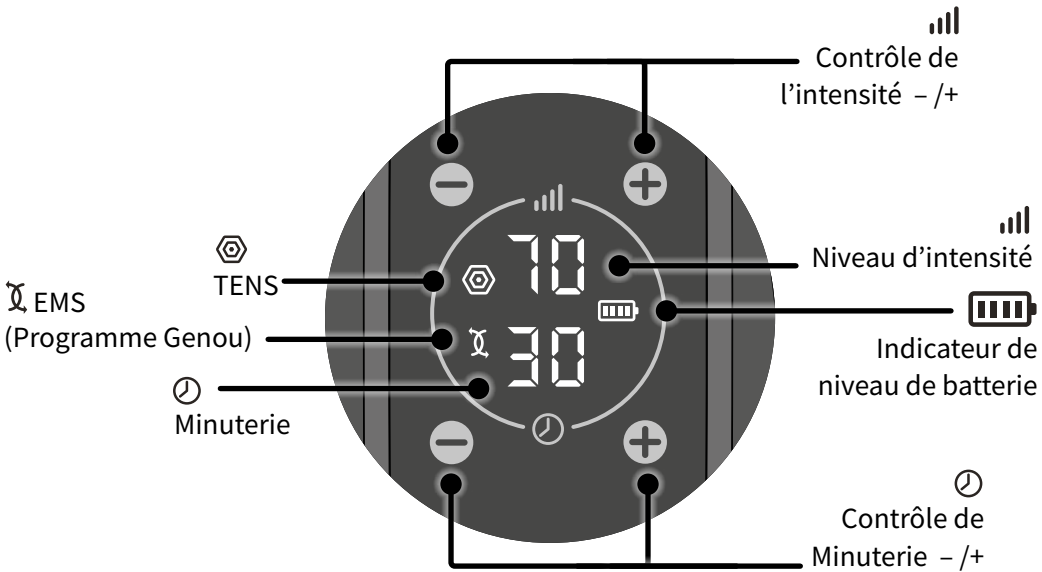

Télécommande

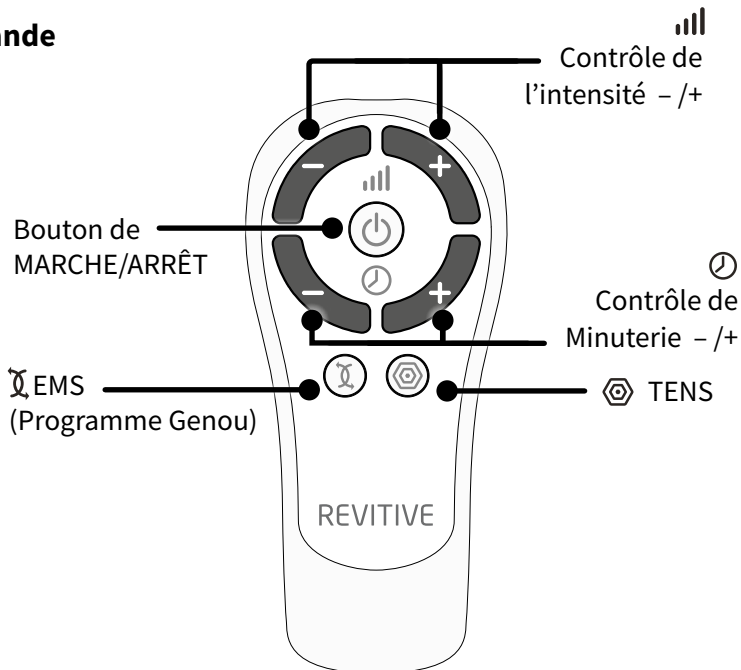

Profil de l'utilisateur

Le Revitive est destiné à un usage à domicile par les personnes souffrant notamment d'immobilité, d'arthrose du genou, de mauvaise circulation sanguine et de problèmes connexes, dont douleur, raideur et gonflement des jambes, des chevilles et des pieds.

Le Revitive est conçu pour une utilisation hors clinique sans la surveillance ni l'intervention d'un clinicien.

Un utilisateur typique est un adulte de n'importe quel âge, sans distinction de sexe, d'ethnicité ou d'éducation.

(1) Indications thérapeutiques pour l'électrostimulation musculaire (EMS)

Lors de l'application d'électrodes aux jambes, le Revitive vise à :

- Réduire la douleur et l'inconfort au niveau du genou, causés par un gonflement (œdème) dû à l'arthrose ou résultant d'une opération du genou
- Réduire le gonflement du genou, causé par l'immobilité due à l'arthrose, ou le gonflement de la cheville due à une blessure grave à la cheville
- Améliorer la circulation, pour réduire ou prévenir l'accumulation de sang (stase) causée par l'immobilité à la suite d'une opération des membres inférieurs ou en raison d'un diabète
- Augmenter la force musculaire pour contribuer au regain de la mobilité au niveau des jambes en cas d'immobilité résultant d'une arthrose du genou ou de BPCO ou à la suite d'une opération d'un membre inférieur
- Réduire la douleur et l'inconfort au niveau des jambes, des pieds et/ou des chevilles, causés par une neuropathie diabétique périphérique

Lors de l'utilisation des repose-pieds, le Revitive vise à :

- Réduire la douleur et l'inconfort au niveau des jambes, des pieds et/ou des chevilles, causés par une mauvaise circulation sanguine (maladie artérielle périphérique)
- Améliorer la circulation en cas de problème circulatoire (maladie artérielle périphérique)

Introduction à Revitive

(1) Indications thérapeutiques pour l'électrostimulation musculaire (EMS) suite

Lors de l'utilisation des repose-pieds, le Revitive vise à :

- Améliorer la circulation pour réduire ou prévenir l'accumulation de sang (stase) causée par un problème circulatoire (insuffisance veineuse chronique / varices)
- Augmenter la distance de marche parcourue avant l'apparition de symptômes de claudication (douleur) causés par une maladie artérielle périphérique
- Soulager les symptômes liés aux varices ou à l'insuffisance veineuse
- Contribuer au maintien de la santé des veines des jambes, en augmentant l'apport en sang oxygéné et en réduisant le gonflement (œdème) des jambes, des pieds et des chevilles.

De plus, si vous êtes en bonne santé mais que vous avez un mode de vie sédentaire ou des périodes d'inactivité prolongées, le Revitive peut contribuer à :

- Soulager les jambes fatiguées, douloureuses et lourdes, y compris les crampes
- Réduire le gonflement des pieds et des chevilles
- Renforcer les muscles des jambes
- Maintenir la bonne santé du système veineux des jambes
- Stimuler la circulation sanguine

(2) Indications thérapeutiques pour la neurostimulation électrique transcutanée (TENS)

Lors de l'utilisation d'électrodes, le Revitive vise à :

- Soulager la douleur associée à l'arthrose
- Soulager et gérer les douleurs chroniques associées à l'arthrose du genou, les douleurs musculo-squelettiques et la fibromyalgie
- Soulager les douleurs post-opératoires et post-traumatiques
- Soulager temporairement les douleurs d'origine musculo-squelettique ou neuropathique

Les indications thérapeutiques ci-dessus sont certifiées conformes à la directive européenne 93/42/CEE relative aux dispositifs médicaux

Lire toutes les instructions avant utilisation.

Conservez ces instructions.

Le Revitive ne doit pas être utilisé par certaines personnes.

Ne pas utiliser dans les cas suivants (contre-indications) :

- Si vous portez un dispositif électronique implanté tel qu'un pacemaker ou un défibrillateur automatique implantable (DCIA)
- Si vous êtes enceinte
- Si vous suivez un traitement ou présentez des symptômes relatifs à une thrombose veineuse profonde (TVP) existante

Les longues périodes d'inactivité vous font courir un plus grand risque de développer une thrombose veineuse profonde (TVP). Une TVP se caractérise par un caillot de sang qui se forme généralement dans les veines profondes des jambes. Si une partie du caillot se détache, cela risque d'entraîner des complications dangereuses telles qu'une embolie pulmonaire.

Si vous avez été inactif/inactive pendant des périodes prolongées, et que vous pensez souffrir d'une TVP, consultez immédiatement votre médecin. **Pour éviter tout déplacement du caillot, n'utilisez pas le Revitive.**

Certaines TVP ne présentent aucun symptôme. Cependant, il est important de noter que les symptômes peuvent inclure :

- Une douleur, un gonflement ou une sensibilité au niveau d'une jambe (en général dans le mollet)
- Une douleur sourde au niveau de la zone concernée
- Une peau plus chaude dans la zone du caillot
- Une rougeur de la peau, en particulier à l'arrière de la jambe, au-dessous du genou

Consultez votre médecin dès que possible si vous remarquez l'un des symptômes ci-dessus.

Précautions importantes



Avertissements

Consultez votre médecin avant d'utiliser cet appareil si :

- Vous êtes suivi(e) par un médecin
- Vous avez des antécédents de problèmes cardiaques
- Vous avez suivi un traitement médical ou une kinésithérapie pour votre douleur
- Vous présentez une cardiopathie suspectée ou diagnostiquée
- Vous souffrez de problèmes suspectés ou diagnostiqués d'épilepsie
- Vous n'avez pas la certitude que Revitive vous convient
- Vous ne connaissez pas précisément la cause de vos symptômes

Si vous avez un implant métallique :

- Vous pourriez être susceptible de ressentir une gêne ou une douleur au niveau de cet implant lors de la stimulation électrique ; dans ce cas, cessez d'utiliser l'appareil et consultez votre médecin
- La stimulation électrique peut être ressentie plus intensément à proximité d'un implant métallique. L'utilisation de l'appareil peut se poursuivre si toutefois aucune douleur n'est ressentie. Il peut être nécessaire de régler l'intensité de la stimulation, pour atteindre un niveau confortable

Précautions d'utilisation des repose-pieds ou des électrodes corporelles/cuisses :

- Si vos symptômes d'arthrose s'aggravent, ou si vous avez subi une opération du genou (au cours des six derniers mois), consultez votre médecin avant d'utiliser à nouveau Revitive
- **N'utilisez pas** les électrodes sur la tête, le visage, le cou ou la poitrine
- L'application des électrodes près du thorax (la poitrine) peut augmenter les risques de fibrillation cardiaque
- **N'utilisez pas** les repose-pieds et n'appliquez pas les Électrodes corporelles directement :
 - sur des plaies ouvertes ou une peau irritée, des zones enflées, rouges, infectées ou enflammées ou des éruptions cutanées (de type phlébite, thrombophlébite, varice ou cellulite infectieuse)
 - sur ou près de tumeurs malignes
 - sur des zones traitées par radiothérapie (au cours des 6 derniers mois)
 - sur les organes reproductifs
 - sur l'intérieur des deux cuisses et reportez-vous au schéma pour la pose correcte des électrodes



Avertissements

Précautions d'utilisation des repose-pieds ou des électrodes corporelles/cuisses :

- Lorsque vous utilisez la neurostimulation électrique transcutanée, **ne l'appliquez pas** à des zones cutanées dépourvues de sensations normales
- Les électrodes sont strictement réservées à votre usage personnel ; **ne les partagez pas** avec qui que ce soit.
- **N'utilisez pas** les électrodes au-delà de leur date de péremption
- Il est possible que vous ressentiez une irritation cutanée ou des brûlures sous l'effet des électrodes ou une hypersensibilité due à l'électrostimulation
- Si vous utilisez un gel ou baume hydratant sur vos pieds, assurez-vous qu'il soit appliqué uniformément et qu'il soit bien absorbé par la peau, avant toute stimulation. Il est possible que l'application inégale du produit hydratant augmente le risque d'irritation cutanée et provoque même une sensation de brûlure à l'application de l'électrostimulation
- Les symptômes peuvent s'aggraver au cours de la phase initiale avant de s'atténuer. Cela peut être dû au fait que votre corps ne s'est pas encore adapté à l'augmentation de l'activité musculaire ou de la circulation sanguine. Si cela se produit, réduisez le niveau d'intensité et la durée du traitement afin de soulager les symptômes initiaux. Si les symptômes persistent, consultez votre médecin

Utilisation proscrite :

- Certains environnements ne se prêtent pas à l'utilisation du Revitive. Ne l'utilisez pas :
 - En présence d'équipements de surveillance électronique
 - Avec un dispositif électronique médical d'assistance vitale
 - Dans le bain ou sous la douche
 - Pendant le sommeil
 - N'utilisez pas en conjonction avec une attelle ou un plâtre sans consulter d'abord votre médecin
- En association avec une attelle ou un plâtre sans l'avis de votre médecin
- Il est déconseillé de poser le Revitive sur ou à proximité d'autres appareils pendant son utilisation, au risque d'entraîner des dysfonctionnements. Si une telle utilisation s'avère nécessaire, il conviendra d'observer tous les appareils concernés pour vérifier qu'ils fonctionnent normalement.

Précautions importantes



Avertissements

Avertissements supplémentaires :

- L'utilisation d'accessoires et de câbles autres que ceux spécifiés ou fournis par le fabricant de cet appareil pourrait augmenter les émissions électromagnétiques ou réduire l'immunité électromagnétique de l'appareil et entraîner un dysfonctionnement.
- Les équipements portables de communication par radiofréquence (dont les périphériques tels que les câbles d'antenne et les antennes externes) ne doivent pas être utilisés à moins de 30 cm de toute partie du système Revitive, y compris les câbles spécifiés par le fabricant.



Mises en garde

Lors de la stimulation :

- Faites preuve de prudence quand vous stimulez des zones cutanées dépourvues de sensations normales. Cela peut provoquer une irritation de la peau due à l'impossibilité de ressentir la stimulation avant que l'intensité ne soit trop forte ; utilisez un niveau d'intensité plus faible pour obtenir une contraction musculaire douce, et/ou utilisez l'appareil moins longtemps pour éviter l'hyperstimulation. Vérifiez s'il y a des signes d'irritation de la peau (rougeurs), des bleus ou une douleur. En cas de doute, consultez votre médecin
- Ce produit n'est pas destiné à être utilisé par des personnes présentant des capacités physiques, sensorielles ou mentales réduites, à moins qu'elles ne soient encadrées par une personne responsable de leur sécurité

Lors de l'utilisation de la stimulation EMS :

- Faites preuve de prudence quand vous appliquez la stimulation :
 - sur l'abdomen pendant les règles
 - après de récentes interventions chirurgicales (dans les six derniers mois), car la stimulation pourrait perturber le processus de cicatrisation
 - Si les tissus risquent de saigner à la suite d'une blessure de type déchirure musculaire, nous vous conseillons de ne pas stimuler la zone concernée dans les 12 heures qui suivent la blessure. Utilisez une faible intensité et/ou utilisez l'appareil moins longtemps pour éviter l'hyperstimulation.



Mises en garde

Lors de l'utilisation de la stimulation EMS :

- Faites preuve de prudence quand vous appliquez la stimulation :
 - Après une longue période d'immobilité ou d'inactivité ; utilisez une faible intensité et utilisez l'appareil moins longtemps, pour éviter l'hyperstimulation ou la fatigue musculaire.

Lors de l'utilisation de la stimulation TENS :

- Il est possible que le Revitive réduise la sensation douloureuse qui servirait normalement à signaler un problème sous-jacent
- Si la douleur perdure, s'aggrave ou persiste au-delà de 5 jours, cessez d'utiliser l'appareil et demandez conseil à votre médecin
- La stimulation TENS n'est pas efficace pour le traitement de la source ou de la cause de la douleur

Mises en garde supplémentaires :

- Les effets à long terme de la stimulation électrique ne sont pas connus
- La stimulation électrique peut ne pas être efficace pour certains utilisateurs, veuillez demander conseil à votre médecin.



Précautions de sécurité

- **Ne vous tenez pas debout sur l'appareil** : utilisez-le uniquement en position assise.
- Positionnez le Revitive de manière à pouvoir l'éteindre ou le débrancher en toute aise.
- Utilisez cet appareil uniquement aux fins prévues.
- N'exposez pas l'appareil à une chaleur extrême.
- Ne renversez pas de liquide sur l'appareil ou ses accessoires.
- Ne surchargez pas la prise électrique
- Tenez cet appareil hors de la portée des enfants
- Tenez les câbles électriques et les cordons hors de portée des enfants, pour prévenir tout risque d'étranglement

Précautions importantes



Précautions de sécurité

- Le Revitive peut être utilisé par plusieurs personnes, mais assurez-vous de nettoyer l'appareil entre deux utilisations
- Pendant l'utilisation, ne touchez les repose-pieds avec les mains qu'une fois que l'appareil a été éteint ou mis en pause.
- N'utilisez le Revitive qu'avec les accessoires fournis ou achetés auprès du fabricant
- Vérifiez régulièrement que les électrodes corporelles, les cordons et les câbles sont en parfait état
- N'ouvrez pas votre appareil Revitive et ne le réparez pas vous-même, car cela annulerait la garantie et risquerait d'occasionner des blessures graves
- Au cas peu probable où votre appareil Revitive présenterait un dysfonctionnement, débranchez-le de la source d'alimentation et prenez contact avec votre agent agréé le plus proche
- Le Revitive a passé avec succès les tests requis sur les interférences électromagnétiques, mais peut être affecté par un niveau excessif d'émissions et/ou peut causer des interférences sur les équipements plus sensibles.
- Après toute exposition à des températures basses ou élevées en dehors de la plage opérationnelle spécifiée de 10 – 40 °C, laissez l'appareil se réajuster aux températures de fonctionnement recommandées pour assurer la continuité de ses performances
- Il a été signalé que certaines télécommandes universelles (pour la télévision, par exemple) peuvent modifier les réglages du Revitive si elles sont utilisées pendant un traitement ; si cela se produit, il vous suffit de régler à nouveau l'heure ou l'intensité de votre appareil Revitive à l'aide de sa télécommande ou de son panneau de commande



Effets indésirables

- Si vous ressentez un effet indésirable, arrêtez d'utiliser Revitive et consultez votre médecin

Étape 1 : Première installation du Revitive

a Retirez toutes les pièces de la boîte :

- Adaptateur d'alimentation CA/CC
- Appareil Revitive Medic Genou
- Télécommande
- Piles AAA (x 2)
- Petites électrodes corporelles
- Grandes électrodes cuisses
- Cordons des électrodes

Consultez la page 4 de la section « Que contient la boîte ? » pour identifier les pièces.



b Localisez la télécommande et insérez les piles.

Avant d'utiliser votre appareil Revitive pour la première fois, lisez les avertissements et mises en garde aux pages 9 à 14. En cas de doute, consultez votre médecin avant d'utiliser l'appareil.

Mode d'emploi

Étape 2 : Alimentation de l'appareil Revitive

Le Revitive peut être alimenté à l'aide de la batterie rechargeable ou en le branchant sur une prise électrique.

Option alimentation secteur

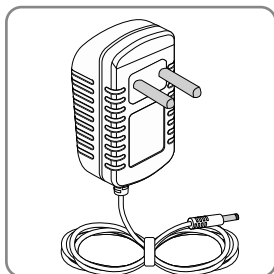

a Trouvez l'adaptateur d'alimentation CA/CC.

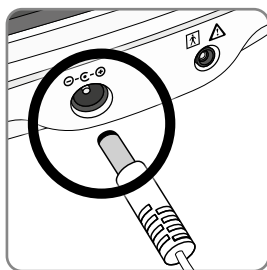

b Branchez la fiche du cordon d'alimentation dans la prise située sur le côté du Revitive.

c Branchez l'adaptateur d'alimentation dans la prise murale la plus proche. Cela enclenche le chargement de la batterie rechargeable (intégrée).

Une fois que vous avez connecté le Revitive à une prise murale, suivez les instructions de l'étape 3, Utilisation des repose-pieds, ou de l'étape 4, Utilisation des électrodes à double mode, pour continuer le réglage.

Option alimentation par batterie

- a** Suivez les étapes de **a à c** de la rubrique Option alimentation secteur. Cela enclenchera le chargement de la batterie rechargeable (intégrée).



- b** Lorsque le Revitive est éteint, mais en cours de chargement, l'icône d'indicateur de charge ne cesse de défiler ; elle s'arrête de défiler dès que la batterie est entièrement chargée.

L'indicateur de charge du Revitive indique le niveau de charge de la batterie.

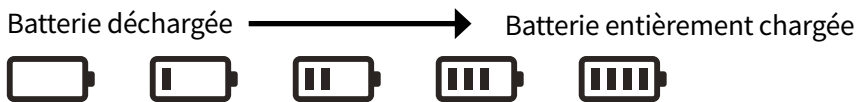

- c** Une fois la batterie entièrement chargée, l'indicateur de charge reste allumé jusqu'à ce que l'adaptateur d'alimentation soit débranché de l'appareil ou de la prise de courant.

Une charge complète prend environ 3 heures.

Une charge complète permet environ trois heures et demie d'utilisation (l'équivalent d'une séance de 30 minutes par jour pendant une semaine).

Quand l'appareil est alimenté par la batterie, un voyant s'affiche pour indiquer le niveau de charge.

Si le voyant de niveau de batterie clignote pendant 10 secondes quand vous éteignez l'appareil, la batterie a besoin d'être rechargée.

Remarque : Vous pouvez utiliser l'appareil pendant la charge, mais l'indicateur de charge ne s'affichera pas.

Mode d'emploi

Étape 3 : Utilisation des repose-pieds SoftTouch

Les repose-pieds SoftTouch permettent d'appliquer le programme Medic aux pieds et aux jambes à l'aide d'ondes de stimulation prouvées cliniquement et brevetées. Vous pouvez utiliser les électrodes pour recevoir une électrostimulation musculaire EMS (le programme Genou) ou une neurostimulation électrique transcutanée (TENS). Voir pages 20-26 pour des informations détaillées.

Pour des résultats optimaux :

- Utilisez les repose-pieds **Revitive au moins 30 à 60 minutes par jour**, 7 jours par semaine. Si vous avez des varices (insuffisance veineuse chronique), utilisez les repose-pieds Revitive 60 minutes par jour.
- Il est important d'utiliser le Revitive à une intensité suffisante pour obtenir une contraction musculaire forte, mais confortable. La plupart des utilisateurs obtiennent une contraction musculaire forte à partir d'un **niveau d'intensité de 40** (plage d'intensité de 1 à 99).
- Si vous souffrez d'un trouble médical de longue durée diagnostiqué (par exemple hypertension, cholestérol, diabète, arthrose, insuffisance veineuse chronique (IVC), maladie artérielle périphérique ou bronchopneumopathie chronique obstructive (BPCO)), **il vous faudra peut-être patienter jusqu'à 8 semaines** pour constater un soulagement des symptômes liés à ces troubles.

N'utilisez pas l'appareil Revitive avec l'électrostimulation musculaire (EMS) pendant plus de six séances de 30 minutes (ou équivalent) par jour.

- a** Il est important de rester bien hydraté. Nous vous recommandons d'appliquer une crème hydratante sur la plante des pieds pour favoriser l'hydratation de la peau et améliorer la stimulation électrique.

Remarque : Si la peau des pieds est très sèche, le Revitive risque de se mettre automatiquement en pause, et la stimulation ne sera possible qu'une fois que la plante des pieds sera bien hydratée. Dans ce cas-là, il sera nécessaire d'appliquer une crème hydratante.

Nous vous conseillons également de boire un verre d'eau avant d'utiliser le Revitive.

Asseyez-vous et posez les pieds nus sur les repose-pieds

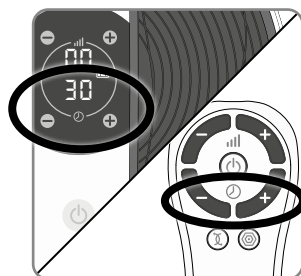
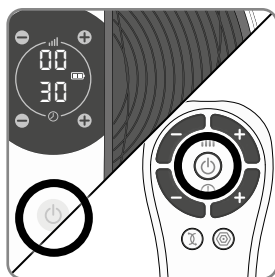
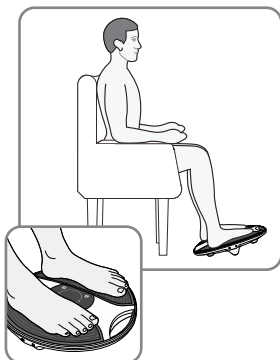

b Asseyez-vous dans une position confortable. Pour optimiser les résultats, asseyez-vous avec les genoux à 90 °degrés (angle droit).

c Placez le Revitive sur le sol, devant vous.

Cet appareil est conçu pour être utilisé en position assise. **Ne vous tenez jamais debout sur cet appareil.**

d Placez les **deux pieds nus** sur les repose-pieds. Assurez-vous d'avoir enlevé vos chaussures, chaussettes ou collants.

e Pour allumer l'appareil, appuyez sur sa touche marche/arrêt de l'appareil ou de la télécommande.

L'appareil émet un bip, et l'écran s'allume. La minuterie ⌚ est réglée sur 30 minutes et l'intensité 📶 sur 00.

Pour éteindre l'appareil à tout moment en cours d'utilisation, appuyez sur la touche marche/arrêt de l'appareil ou de la télécommande.

f Réglez la durée d'utilisation. Par défaut, celle-ci est de 30 minutes. Vous pouvez régler la durée jusqu'à 60 minutes.

Si vous ne voulez pas utiliser la durée par défaut de 30 minutes, programmez la minuterie à la durée souhaitée.

Pour ce faire, servez-vous des touches du panneau de commande ou de la télécommande.

Appuyez sur la touche de minuterie ⌚ (+) pour augmenter la durée d'utilisation et sur la touche ⌚ (-) pour la réduire.

Mode d'emploi

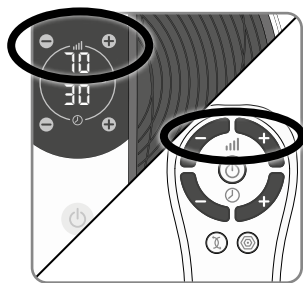

- g** Appuyez une fois sur la touche de commande d'intensité  (+) pour lancer la stimulation.

Vous pouvez vous servir des touches du panneau de commande ou de la télécommande. Veillez à garder les deux pieds sur les repose-pieds lorsque vous augmentez l'intensité.

Appuyez sur la touche (+) pour augmenter l'intensité.
Appuyez sur la touche (-) pour réduire l'intensité.

- h** Il est important de vous acclimater à la sensation d'électrostimulation musculaire (EMS). Commencez par une faible intensité pendant 30 à 60 minutes par jour, pendant quelques jours.

Ensuite, réglez l'intensité à un niveau auquel la stimulation dans les pieds provoque la contraction des mollets.

Il est normal de sentir des fourmillements ou des sensations diverses dans les muscles des mollets.

Le Revitive **n'est pas** censé vibrer.

- i** Au bout de quelques jours, passez à un niveau d'intensité supérieur, qui vous permet d'obtenir **des contractions musculaires fortes, mais confortables**.

La plupart des utilisateurs ressentent une contraction forte à un niveau d'intensité de 40 ou plus.

L'IsoRocker® permet au Revitive de basculer d'avant en arrière une fois que les contractions musculaires s'approchent du niveau d'intensité voulu. Ce basculement est provoqué par les contractions musculaires des jambes, et le mouvement des chevilles déclenché par l'IsoRocker indique que le niveau d'intensité est suffisant pour produire des effets thérapeutiques. L'augmentation de l'intensité au-dessus de ce niveau renforcera les effets thérapeutiques, mais l'intensité ne doit jamais être augmentée à un niveau inconfortable.

Vous pouvez régler l'intensité de 1 à 99.

Veillez noter que l'intensité requise peut varier d'un jour à l'autre.

Si vous ressentez une gêne ou de la douleur :

- Retirez un pied, ou les deux, des repose-pieds pour interrompre la stimulation
- Réduisez l'intensité des repose-pieds à l'aide de la touche de commande d'intensité  (-) du panneau de commande ou de la télécommande, et posez à nouveau les pieds sur les repose-pieds Revitive

j Si vous retirez un ou deux pieds des repose-pieds, le Revitive interrompra la stimulation pendant 10 minutes. L'affichage se mettra à clignoter et vous entendrez un bip sonore. La minuterie s'arrêtera jusqu'à la reprise de la séance. Ne touchez pas les repose-pieds avec les mains et ne soulevez pas l'appareil avant l'activation de la mise en pause.

Pour redémarrer la stimulation, placez les deux pieds sur les repose-pieds, puis appuyez sur la touche de commande de l'intensité  (+).

Pendant la mise en pause du Revitive, vous pouvez réduire le niveau d'intensité en appuyant sur la touche de commande de l'intensité  (-).

Mais il est impossible d'augmenter l'intensité pendant la mise en pause de l'appareil.

Au bout de 10 minutes de pause, le Revitive s'éteint automatiquement.

k La minuterie  commence le compte à rebours en minutes dès que le Revitive démarre son programme.

l Quand la séance arrive à sa fin, la minuterie  affiche 00 et l'appareil émet trois bips.

m L'appareil Revitive s'éteint alors automatiquement.

Mode d'emploi

Étape 4 : Utilisation des électrodes à double mode

⚠ Les électrodes corporelles et cuisses ne doivent être utilisées que par un seul patient. **Ne** les partagez **pas** avec qui que ce soit.

Les électrodes corporelles vous permettent de soulager la douleur en sélectionnant l'une de deux thérapies éprouvées : EMS (programme Genou) ⚡ et TENS Ⓞ.

1. Mode EMS (programme Genou) ⚡

Utilisez les grandes électrodes cuisses Revitive en mode EMS ⚡ pour appliquer le programme Genou et renforcer les muscles sur le devant des cuisses (quadriceps).

Le renforcement des quadriceps peut contribuer à soutenir et stabiliser le genou, à réduire le stress sur le genou et à soulager les douleurs au genou.

Utilisez les électrodes cuisses sur la cuisse de la jambe affectée (genou) une fois par jour pendant **20 minutes, 5 jours par semaine** à une intensité qui provoque des **contractions musculaires fortes, mais non douloureuses**.

N'utilisez pas le Revitive pendant plus de 6 séances de 30 minutes (ou équivalent) par jour. Ceci peut provoquer une fatigue musculaire.

2. Mode TENS Ⓞ

Utilisez les électrodes corporelles Revitive plus petites en mode TENS Ⓞ pour le soulagement des douleurs arthritiques/articulaires du genou. À utiliser pendant 20 à 30 minutes par séance selon les besoins.

Utilisez un niveau d'intensité provoquant chez vous des **fourmillements forts mais confortables**, qui ne doivent jamais être douloureux.

Les électrodes ne peuvent pas être utilisées en même temps que les repose-pieds. Le fait d'utiliser les électrodes désactivera automatiquement les repose-pieds.

N'utilisez PAS les électrodes corporelles sur la tête, le visage, le cou ou la poitrine.

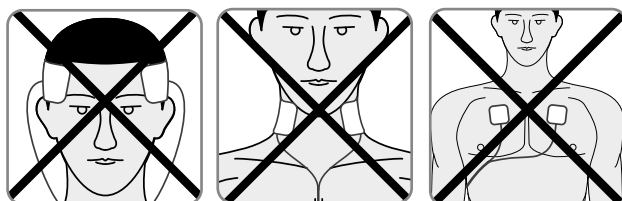

- a** Lavez et séchez la zone sur laquelle vous allez placer les électrodes. (Voir la page suivante pour les instructions de positionnement).

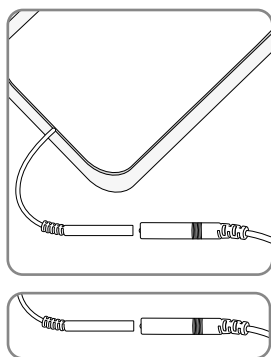

- b** Vérifiez que le Revitive est bien éteint. Si le panneau de commande est toujours allumé, appuyez sur le bouton marche/arrêt pour éteindre l'appareil.
- c** Raccordez les électrodes à leur cordon.

Veillez à ce que les connecteurs **soient bien** enfoncés. Si vous laissez un espace, cela risque de provoquer une gêne ou d'entraver la stimulation.

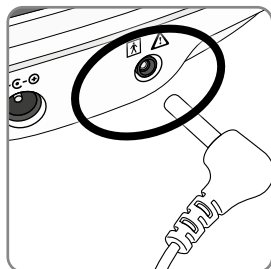

- d** Branchez l'autre extrémité du cordon des électrodes dans la prise située sur le côté de l'appareil Revitive.

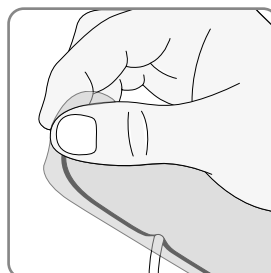

- e** Retirez soigneusement le film protecteur des électrodes. Remettez les électrodes en place sur leur film protecteur après utilisation.

Mode d'emploi

Placement des grandes électrodes cuisses pour le programme Genou de renforcement musculaire – Mode EMS ⚡

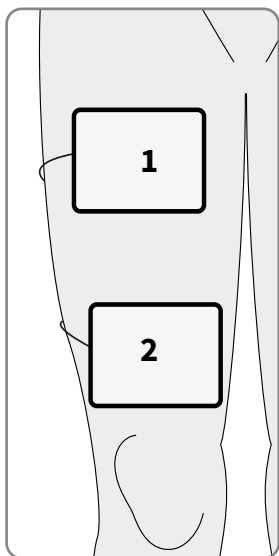

f Placez une électrode cuisse (1) sur la cuisse, à quelques centimètres de la région de l'aîne, et appuyez doucement pour bien la fixer, face adhésive sur la peau.

Placez la seconde électrode cuisse (2) sur la cuisse, à quelques centimètres de la rotule, et appuyez doucement pour bien la fixer, face adhésive sur la peau.

Les électrodes cuisses n'ont pas besoin d'être parfaitement alignées. Elles doivent simplement être positionnées de manière que vous soyez confortable et que vous puissiez voir les muscles des cuisses se contracter puis se détendre.

Le mode EMS (programme pour le genou) ⚡ ne doit être utilisé qu'avec de grandes électrodes cuisses.

Les petites électrodes corporelles ne seront pas efficaces en mode EMS ⚡.

Placement des petites électrodes corporelles pour le soulagement de la douleur – Mode TENS Ⓢ

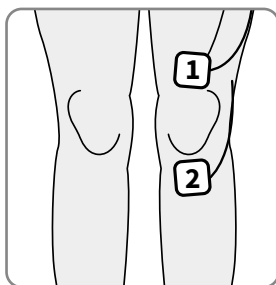

g En appuyant doucement, placez une électrode corporelle au-dessus du genou (1) et une au-dessous du genou (2), face adhésive sur la peau.

Placez-les de façon à encadrer le mieux possible la zone la plus douloureuse.

Ne placez pas d'électrode directement sur l'articulation du genou.

Les électrodes Revitive sont conçues pour être utilisées en position assise.

Les électrodes corporelles peuvent également être utilisées pour traiter d'autres endroits du corps. Sélectionnez la zone où vous souhaitez appliquer une stimulation électrique, en positionnant les électrodes corporelles de chaque côté de la zone douloureuse. Les emplacements recommandés pour les électrodes corporelles sont indiqués ci-dessous :

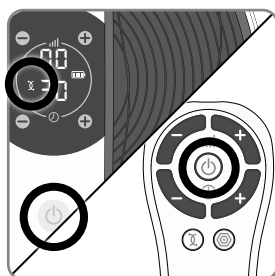
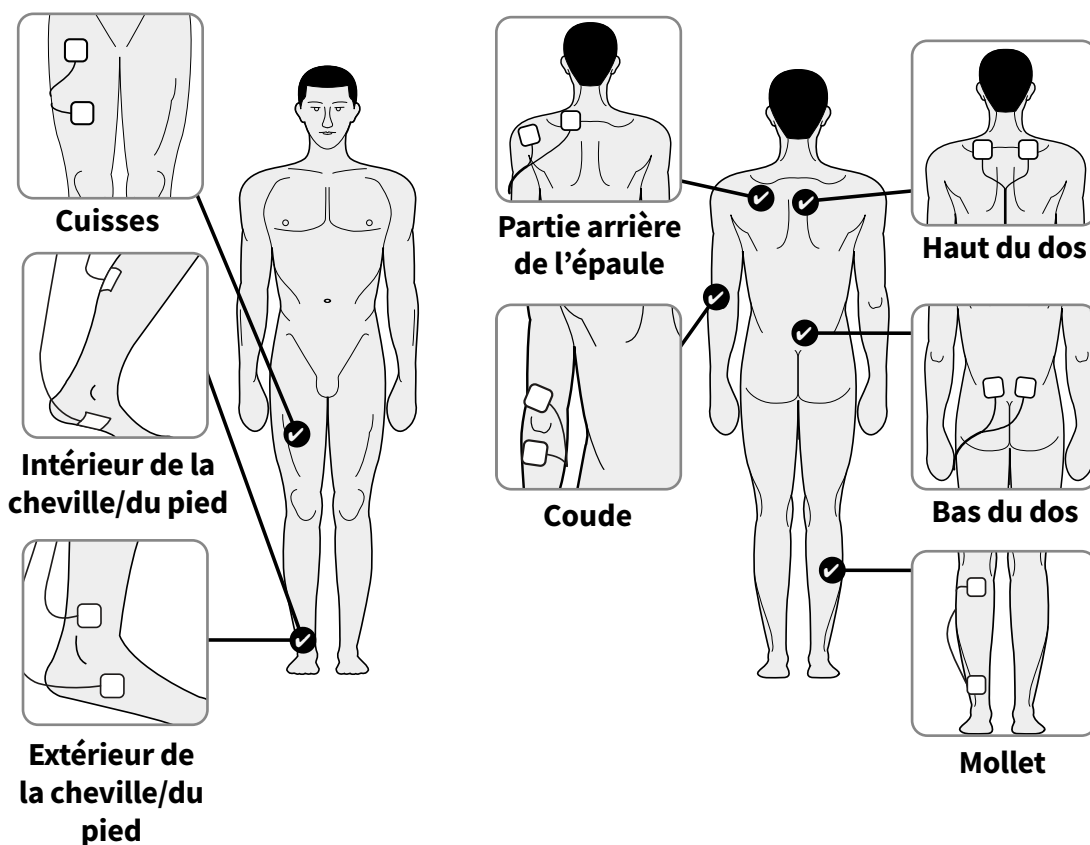

- h** Appuyez sur le bouton marche/arrêt de l'appareil ou de la télécommande pour allumer le Revitive.

L'appareil émet un bip et l'écran s'allume. La durée ⌚ est réglée sur 20 minutes et l'intensité 📶 sur 00, et le symbole EMS ⚡ est affiché.

Mode d'emploi

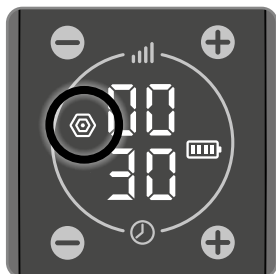

Les électrodes corporelles Revitive délivrent automatiquement une stimulation en mode EMS.

Si vous souhaitez utiliser les électrodes corporelles Revitive en mode TENS, appuyez sur la touche TENS  de la télécommande.

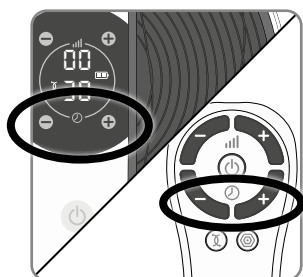

Vous verrez alors le symbole TENS  s'afficher sur l'écran.

Les instructions pour passer du mode EMS au mode TENS sont présentées à la page 28.



- i Réglez la durée sur le nombre de minutes que vous souhaitez utiliser le Revitive. La durée par défaut est de 20 minutes pour les électrodes cuisses en mode EMS et de 30 minutes pour les électrodes corporelles en mode TENS.

Pour ce faire, servez-vous des touches du panneau de commande ou de la télécommande.

Appuyez sur la touche de durée d'utilisation  (+) pour augmenter la durée d'utilisation et sur la touche  (-) pour la réduire.

Réglage du niveau d'intensité en mode EMS  – Au début du programme genou, vous recevrez une stimulation de 30 secondes qui vous permettra de définir le niveau d'intensité vous convenant. Celle-ci est suivie d'une période de repos de 30 secondes, pendant laquelle vous ne ressentirez aucune stimulation.

Pour le reste de la séance de traitement, vous ressentirez des périodes de 10 secondes de stimulation suivies de périodes de repos de 20 secondes, et ce jusqu'à la fin de la séance.

L'icône EMS  clignotera pendant la période de repos ; il est impossible de régler l'intensité pendant cette période.

Vous pouvez régler l'intensité lorsque vous sentez la stimulation sur la cuisse et que l'icône EMS  ne clignote plus.

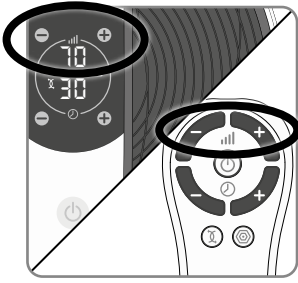

- j** Appuyez une fois sur la touche de commande d'intensité (+) pour lancer la stimulation.

Continuez à augmenter l'intensité jusqu'à ce que vous ressentiez la stimulation. Vous pouvez régler l'intensité de 1 à 99.

Pour ce faire, servez-vous des boutons de l'appareil ou de la télécommande. Appuyez sur la touche (+) pour augmenter l'intensité, et sur la touche (-) pour la réduire.

Il est tout à fait normal de ressentir des picotements ou différentes sensations dans les muscles traités.

Veillez noter que l'intensité requise peut varier d'un jour à l'autre.

Si vous ressentez des douleurs ou une gêne :

- Réduisez l'intensité de la stimulation par les électrodes au moyen de la touche d'intensité (-) du panneau de commande ou de la télécommande
- Vous pouvez également arrêter le traitement avant la fin de la séance de 30 minutes, pour éviter toute irritation cutanée et/ou fatigue musculaire. Pour ce faire, appuyez sur la touche marche/arrêt de l'appareil ou de la télécommande.

- k** La minuterie commence le compte à rebours en minutes dès que le Revitive démarre son programme.

Quand la séance arrive à sa fin, l'appareil émet trois bips et s'éteint automatiquement.

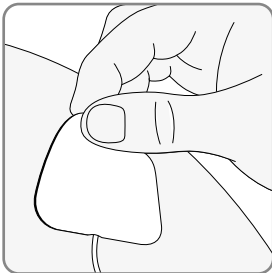

- l** Vérifiez que l'appareil s'est bien éteint, puis décollez soigneusement les électrodes de la peau.

Ne retirez pas les électrodes en tirant sur les cordons, car cela risquerait de les endommager.

Mode d'emploi

m Remettez les électrodes en place sur leur film protecteur après utilisation.

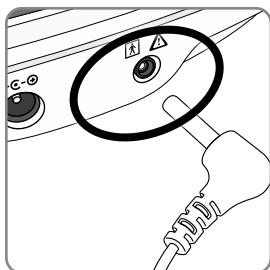



n Débranchez le cordon des électrodes de la prise du Revitive.



o Si nécessaire, la stimulation peut être mise en pause en débranchant le cordon des électrodes de la prise du Revitive ou des électrodes. Le Revitive se met en pause pendant 10 minutes. Pendant ce temps, vous pouvez le rebrancher et appuyer sur  (+) pour relancer la stimulation.

Au bout de 10 minutes de pause, le Revitive s'éteint automatiquement.

Étape 4.1 : Passage du mode électrostimulation musculaire (EMS) au mode neurostimulation électrique transcutanée (TENS)

Pour passer du mode EMS  au mode TENS , appuyez sur la touche du mode de stimulation désiré sur la télécommande.

Le mode sélectionné s'affiche sur l'écran de l'appareil.

Si vous passez du mode EMS  au mode TENS  (ou vice-versa) en cours d'utilisation, l'appareil remettra la minuterie à 30 minutes et l'intensité  à zéro.



Étape 5 : Nettoyage et rangement de l'appareil

- a** Vérifiez que le Revitive est bien éteint.
- b** Essuyez les repose-pieds avec un chiffon doux et humide.
Ne nettoyez pas l'appareil à l'aide de produits chimiques.
Ne plongez jamais le Revitive dans l'eau.
- c** Rangez le Revitive dans un endroit sec, frais et exempt de poussière, à l'abri de la lumière directe du soleil.
- d** Placez les électrodes sur leur film protecteur.
- e** Rangez les électrodes dans un endroit sec et aéré, à l'abri de la lumière directe du soleil.

Il n'est pas nécessaire de détacher les électrodes de leur cordon pour les ranger.

Remplacer les piles

La télécommande est alimentée par deux piles AAA de 1,5 V.

Remplacer les électrodes

Les électrodes sont réutilisables de 20 à 30 fois. Si toutefois elles commencent à moins bien adhérer, humectez-en la surface et frottez doucement. Pour acheter des électrodes de rechange, rendez-vous sur **www.revitive.fr**

Dépannage

| Problème | Cause possible | Solution |
|--|---|--|
| Le Revitive est en marche (l'affichage LED s'éclaire), mais je ne ressens pas les impulsions électriques sur les repose-pieds | Les deux pieds nus ne sont pas posés sur les repose-pieds en même temps. | Vos pieds doivent être nus et posés tous les deux en même temps sur les repose-pieds. Augmentez l'intensité jusqu'au maximum de 99, ou jusqu'à ce que vous ressentiez une stimulation. |
| | Vos pieds sont peut-être secs. | Hydratez la plante des pieds pour améliorer la conductivité et la stimulation et réessayez. Il peut être nécessaire d'augmenter le niveau d'intensité . |
| | Vous êtes peut-être déshydraté(e). | Buvez un grand verre d'eau avant et après chaque utilisation de l'appareil. L'appareil se sert de votre corps pour créer un circuit électrique, et l'eau est un excellent conducteur d'électricité. Par conséquent, si votre corps est moins hydraté (moins de 60%), la stimulation peut être plus faible. C'est pourquoi il est important de toujours bien s'hydrater. |
| | L'intensité est peut-être réglée sur un niveau trop bas. | Cet appareil est particulièrement sûr. Vous pouvez augmenter l'intensité de 00 à 99 jusqu'à ce que vous ressentiez une stimulation. Vous aurez peut-être besoin d'augmenter le niveau d'intensité au fur et à mesure que vous vous acclimateriez au traitement. L'objectif n'est pas d'atteindre le niveau d'intensité 99, mais de trouver un réglage qui vous convient. |
| | Le cordon d'électrode est relié à l'appareil. | Débranchez le cordon : les repose-pieds ne fonctionneront pas tant que le cordon sera branché |
| | Le Revitive est peut-être en mode de pause automatique | Veillez à boire suffisamment d'eau et à bien vous hydrater les pieds. Placez les deux pieds sur les repose-pieds, puis appuyez sur la touche d'intensité (+) pour redémarrer la stimulation. |
| | Si, après avoir essayé les solutions ci-dessus, vous ne ressentez toujours pas de stimulation : | Pour savoir si l'appareil fonctionne correctement, posez une main sur les deux repose-pieds (de préférence au niveau des talons). De l'autre main, en partant de zéro, augmentez le niveau d'intensité jusqu'à ce que vous ressentiez une stimulation. Si votre main ressent la stimulation, l'appareil fonctionne normalement. Si, au niveau 99, vous ne ressentez toujours pas de stimulation, contactez votre revendeur agréé. |

| Problème | Cause possible | Solution |
|---|---|--|
| Pas d'alimentation ni de voyants allumés sur Revitive quand on le met en marche. | L'adaptateur CA n'est pas allumé sur la prise secteur ou n'est pas correctement branché dans l'appareil. | Vérifiez que la prise est sous tension et que l'adaptateur CA est correctement branché dans l'appareil. Si l'appareil ne fonctionne toujours pas, adressez-vous à votre revendeur agréé. |
| | Batterie déchargée | Branchez l'appareil dans une prise de courant et chargez la batterie, ou utilisez-le avec l'alimentation secteur. |
| Revitive ne vibre pas. | REVITIVE N'EST PAS CONÇU POUR VIBRER. | |
| Le système IsoRocker® ne bascule pas. | Ce sont les muscles des jambes qui provoquent le « basculement », l'IsoRocker® joue un rôle de pivot. | Le système IsoRocker® ne bascule que lorsque l'intensité est suffisante pour causer la contraction des muscles des mollets. Il se peut que vous ne puissiez pas confortablement augmenter l'intensité à un niveau suffisant, pendant que vous habituez à la sensation. Il est important de régler l'intensité à un niveau confortable. |
| | L'appareil est trop loin devant vous. | Asseyez-vous avec les genoux à 90 degrés. |
| Lorsque le système IsoRocker® est utilisé sur un sol dur, il produit un bruit de battement. | Mauvais positionnement de l'appareil ou intensité trop élevée. | Ajustez le positionnement de l'appareil ou diminuez l'intensité afin de réduire le bruit. Vous pouvez également mettre l'appareil sur un tapis afin d'atténuer le bruit. |
| Après la séance de traitement, j'ai mal aux jambes. | Vous avez peut-être réglé l'intensité  sur un niveau trop élevé et vos muscles ont trop travaillé. | Après chaque traitement, laissez aux muscles le temps de se reposer (comme après tout exercice physique). Lors de votre prochaine séance, commencez à un niveau plus bas (pour ressentir une stimulation électrique légère et confortable) et réduisez la durée jusqu'à ce que vos muscles soient habitués à la stimulation. |
| J'ai mis les pieds sur les repose-pieds, mais je ne vois pas le symbole TENS sur le panneau de commande. | La stimulation TENS n'est disponible que par l'intermédiaire des électrodes corporelles. | |







Dépannage

| Problem | Possible Cause | Solution |
|--|---|---|
| Lorsque j'utilise les électrodes corporelles, la stimulation n'est pas confortable. | Peut-être utilisez-vous un niveau de stimulation trop élevé ou avez-vous des lésions cutanées. | Réduisez le niveau d'intensité à l'aide du bouton  (-) sur l'appareil ou sur la télécommande. Il vous faudra peut-être suspendre l'utilisation de l'appareil jusqu'à la guérison de vos lésions. |
| Je ne suis pas sûr du mode de traitement activé quand j'utilise les électrodes corporelles. | | Regardez l'écran sur l'appareil. Si les électrodes fonctionnent en mode EMS mode (programme Genou), vous verrez le symbole  EMS. Si les électrodes fonctionnent en mode TENS, vous verrez le symbole  TENS. |
| Tout d'un coup, je ne ressens plus de stimulation quand j'utilise les électrodes corporelles. | Vous avez peut-être appuyé accidentellement sur l'autre mode de stimulation | Le fait d'appuyer sur le bouton de l'autre mode de stimulation (c.-à-d. appuyer sur le bouton  TENS quand l'appareil est déjà en mode  ou vice versa) fera repasser le décompte de la minuterie à 30 minutes. Le niveau d'intensité sera également réinitialisé à zéro. |
| | Vous avez peut-être accidentellement interrompu la séance de stimulation en décollant une électrode. | Remplacez les électrodes sur le corps ou rebranchez le cordon, puis appuyez sur  (+) pour reprendre votre séance. |
| Lorsque j'utilise les électrodes cuisses, j'ai mal aux cuisses avant la fin du traitement. | Vos muscles ne sont peut-être pas encore assez forts pour travailler pendant une séance de 20 minutes tout entière. | Éteignez l'appareil et arrêtez la séance avant la fin des 20 minutes. Lors de votre prochaine séance, commencez à un niveau d'intensité plus bas (pour ressentir une stimulation électrique légère et confortable) et réduisez la durée jusqu'à ce que vos muscles soient habitués à la stimulation. |
| Lorsque j'utilise les électrodes cuisses, je ne sens pas la stimulation dans mes cuisses. | Le traitement a commencé et a atteint la période de repos. | Il vous faudra attendre jusqu'à 20 secondes pour que la stimulation recommence. |

Pour plus d'informations, y compris notre foire aux questions, rendez-vous sur www.support.revitive.fr

Spécifications techniques

FR

| | |
|--|---|
| Nom du produit | Revitive Medic Genou |
| Modèle | 5574AQ |
| Fréquence (+/- 10 %) | EMS : 20 Hz – 53 Hz TENS : 80 Hz - 130 Hz |
| Courant de sortie | EMS : Max 15 mA TENS : Max 19 mA |
| Poids (+/- 0,5kg) | 1,4 Kg |
| Dimensions | 360 mm (Ø) x 76,5 mm |
| Puissance consommée | 5 W |
| Adaptateur universel | Certifié CE |
| Source d'alimentation Entrée (avec adaptateur)  Sortie  | 100-240 V  AC  , 50/60 Hz, 0,18 A 5 V  DC  , 1,0 A |
| Batterie | Lithium-ion, 1200 mAh, 3,7 V |
| Durée de vie de la batterie | 500 cycles de charge |
| Parties en contact Les parties du Revitive qui, lors d'une utilisation normale, sont en contact physique avec l'utilisateur pendant le traitement. | Petites électrodes corporelles – 5 cm x 5 cm = 25 cm ² Grandes électrodes cuisses – 10 cm x 12,5 cm = 125 cm ² Repose-pieds SoftTouch – 253,69 cm ² |
| Durabilité (durée de vie) de l'appareil et télécommande | 4 ans |

Les mêmes commandes se trouvent sur la télécommande et sur l'appareil

| | |
|------------------------------------|---|
| Fréquence de fonctionnement | 38 kHz |
| Distance de fonctionnement | 0 à 25 m horizontalement 0 à 18 m à un angle de +/- 30 ° degrés |

Spécifications techniques

Caractéristiques de sortie pour l'électrostimulation musculaire (EMS) :

| | | |
|---|---|---------------------------------|
| Signal | Biphasique | |
| Forme | Onde carrée symétrique avec inversion de polarité | |
| Tension de sortie maximale (+/-15 %) @ 500 Ω | Pied : 35 Vp | Corps : 33 V |
| Durée des impulsions (+/-10 %) | Pied : 450-970 μ s | Corps : 450 μ s |
| Charge nette @ 500 Ω | [0,001] mC | |
| Densité de puissance maximale @ 500 Ω | Pied : 0,414 mW/cm ² | Corps : 3,98 mW/cm ² |
| Temps d'ACTIVATION (+/-10 %) | Pied : 1,90 - 8,30 s | Corps : 13,00 - 33,00 s |
| Temps de DÉSACTIVATION (+/-10 %) | Pied : 1,00 - 1,50 s | Corps : 17,00 - 27,00 s |











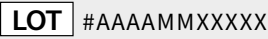



Caractéristiques de sortie pour la neurostimulation électrique transcutanée (TENS) :

| | |
|--|-------------------------|
| Signal | Biphasique |
| Forme | Rectangulaire |
| Tension de sortie maximale @ 500 Ω | 50V |
| Durée des impulsions | 100 μ s |
| Charge nette (par impulsion @ 500 Ω) | 0 μ C |
| Densité de puissance moyenne maximale @ 500 Ω | 4,19 mW/cm ² |

Les valeurs de durée des impulsions, d'amplitude et de fréquence de répétition des impulsions, y compris toute composante de courant continu, ne doivent pas dévier de plus de $\pm 20\%$ lorsqu'elles sont mesurées avec une résistance de charge située dans la plage spécifiée.









Pour savoir si l'appareil revivote toujours conformément à ses caractéristiques de performance essentielle après un certain temps, veuillez contacter le fabricant.

Symboles

| | |
|---|---|
| <p>Conforme à la Directive européenne relative aux dispositifs médicaux (93/42/CEE)</p> <p>Conformité évaluée pour le Royaume-Uni Produit conforme à toutes les dispositions législatives applicables au Royaume-Uni.</p> |  |
| <p>Le LOT et le numéro de série de l'appareil, y compris l'année (AAAA) et le mois (MM) de fabrication, figurent sur la boîte et au dos de l'appareil</p> |  |
| <p>Numéro d'article</p> |  |
| <p>Contre-indications, Avertissements et mises en garde Assurez-vous de bien comprendre ces avertissements et mises en garde avant d'utiliser Revitive</p> |  |
| <p>Marche/Arrêt</p> |  |
| <p>Minuterie</p> |  |
| <p>Niveau d'intensité</p> |  |
| <p>Mode EMS</p> |  |
| <p>Mode TENS</p> |  |
| <p>Indicateur de niveau de batterie</p> |  |
| <p>Polarité positive centrale</p> |  |
| <p>Matériel électrique médical de classe II à double isolation</p> |  |
| <p>Matériel électrique médical de type BF</p> |  |
| <p>Fabricant légal de l'appareil</p> |  |
| <p>Représentant agréé européen UE/CE</p> |  |

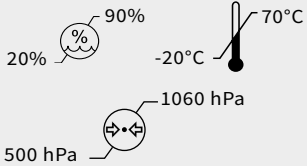
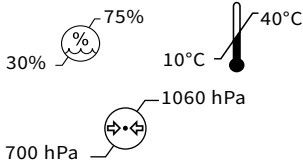
Technical Specifications

Symboles

| | |
|--|--|
| Marque FCC Marque de certification apposée sur les produits électroniques fabriqués ou vendus aux États-Unis, qui certifie que les interférences électromagnétiques générées par le Revitive se situent en dessous des limites approuvées par la Federal Communications Commission (FCC). Actegy Ltd respecte toutes les règles applicables de la FCC. |  |
| Consultez les instructions d'utilisation |  |
| Directive européenne sur les déchets d'équipements électriques et électroniques (Directive DEEE). À la fin de son cycle de vie, ne jetez pas ce produit avec les déchets ménagers habituels ; apportez-le dans un centre de collecte et de recyclage des équipements électroniques. |  |
| Indice de protection (IP) | IP21 |
| Utiliser avant le |  AAAA MM JJ |
| Seuils d'humidité, de température et de pression pour le rangement et le transport |  |
| Seuils d'humidité, de température et de pression pour le fonctionnement Après toute exposition à des températures chaudes ou froides en dehors de la plage opérationnelle spécifiée de 10 à 40°C, laissez l'appareil se réajuster aux températures de fonctionnement recommandées pour assurer la continuité de ses performances. |  |
| Usage intérieur uniquement |  |
| Dispositif médical ne contenant aucun latex de caoutchouc naturel |  |
| Ne pas démonter |  |

1. Les Produits bénéficient d'une garantie commerciale constructeur de 24 mois à compter de la date d'achat du Produit ou de la date de livraison du Produit en cas d'achat sur internet. Cette garantie est valable pour les achats par des consommateurs effectués en France, en Allemagne, en Belgique, au Luxembourg et aux Pays-Bas. Les Produits défectueux ou endommagés, couverts par cette garantie, seront échangés gratuitement par Revitive/Actegy ou par le revendeur du Produit, s'il n'a pas été acheté directement auprès de Revitive/Actegy (hors les cas d'exclusion de la garantie exposés ci-après). Il en est de même si, au-delà du délai de 24 mois précité, le Produit bénéficie d'une extension de garantie promotionnelle de la part de Revitive/Actegy, pour la durée de ladite extension.

2. Exclusions de garantie : la garantie commerciale constructeur de Revitive/Actegy ne sera pas applicable au cas où une intervention extérieure aurait été faite sur le Produit, ni en cas de mauvaise utilisation, d'utilisation à des fins professionnelles, de négligence ou de défaut d'entretien des Produits par le Client.

3. Pour bénéficier de la garantie commerciale constructeur, le Client est invité à se rapprocher du revendeur du Produit, s'il n'a pas été acheté directement auprès de Revitive/Actegy, ou à contacter l'agence Revitive/Actegy locale aux coordonnées indiquées au dos de ce Manuel. Si le Produit

est défectueux ou endommagé, hors les cas d'exclusion de garantie, le service client de Revitive/Actegy ou le revendeur du Produit organisera le retour et l'échange du Produit, gratuitement.

4. Le Produit doit être rangé dans sa boîte d'origine pour être renvoyé. Si le Produit est renvoyé sans son emballage d'origine, des frais supplémentaires peuvent s'appliquer. Les périphériques et tous les accessoires et manuels du Produit doivent être inclus dans l'emballage lors de ce renvoi.

5. La présente garantie commerciale constructeur est accordée indépendamment et sans préjudice des garanties légales applicables. Le Client peut trouver le détail des garanties légales, lorsque cela est requis par la loi applicable, en ligne sur **www.revitive.fr/garantie**, ou le demander par courrier auprès de l'agence Revitive/Actegy locale.

6. La présente garantie est soumise au droit français pour les ventes réalisées en France, en Belgique, au Luxembourg et aux Pays-Bas et au droit allemand pour les ventes réalisées en Allemagne, sous réserve, dans tous les cas, des règles impératives du pays de résidence du Client.

Pour activer votre garantie gratuite de 2 ans, veuillez enregistrer votre appareil sur le site : support.revitive.fr

Anleitungsvideos

Videos zur Einrichtung und Anwendung
Ihres Revitive-Systems finden Sie auf:

support.revitive.de

2 Jahre Garantie

Um Ihre zweijährige kostenfreie
Garantie zu aktivieren, registrieren
Sie Ihr Gerät bitte auf:

support.revitive.de

Bedienungsanleitung - Inhalt

DE

| | |
|---|--------------|
| Lieferumfang | 40 |
| Bedienelemente | 41-42 |
| Einführung in Revitive | 43-44 |
| Anwenderprofil | 43 |
| Hinweise zum Gebrauch | 43-44 |
| Wichtige Sicherheitshinweise | 45-50 |
| Wer Revitive NICHT verwenden sollte | 45 |
| Warnhinweise und Vorsichtsmaßnahmen | 46-49 |
| Sicherheitsvorkehrungen | 49-50 |
| Unerwünschte Nebenwirkungen | 50 |
| Bedienungsanleitung | 51-65 |
| Schritt 1: Erstmalige Inbetriebnahme von Revitive | 51 |
| Schritt 2: Stromversorgung von Revitive | 52-53 |
| Schritt 3: Verwendung der SoftTouch-Fuß-Pads | 54-57 |
| Schritt 4: Verwendung der Dualmodus-Elektroden-Pads | 58-64 |
| 4.1: Umschalten zwischen EMS- und TENS-Modus | 64 |
| Schritt 5: Reinigung und Aufbewahrung | 65 |
| Austausch der Batterien und Pads | 65 |
| Fehlerbehebung | 66-68 |
| Technische Daten | 69-72 |
| Garantie | 73 |

Lieferumfang

Überprüfen Sie nach Öffnen der Verpackung, dass die folgenden Teile vorhanden sind. Sollte der Inhalt nicht vollständig sein, kontaktieren Sie bitte unseren Kundendienst. Die Telefonnummern finden Sie auf der Rückseite dieser Anleitung.

- 1** Netzteil
Kabellänge 180 cm

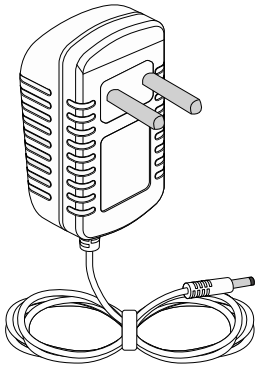

- 2** Revitive Medic Knie



- 3** Kleine Elektroden-Pads

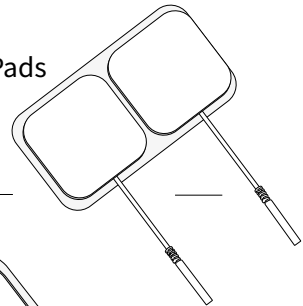

- 4** Große Elektroden-Oberschenkel-Pads

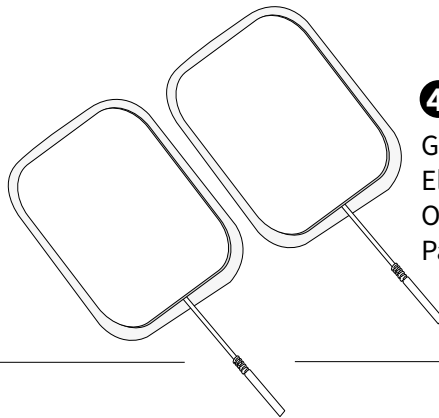

- 5** Elektroden-Kabel
Kabellänge 150 cm

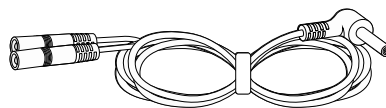

- 6** Fernbedienung

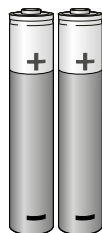
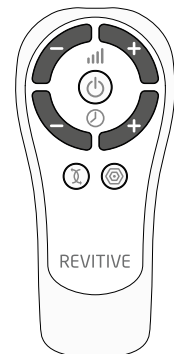

- 7** AAA-Batterien (2 Stück)

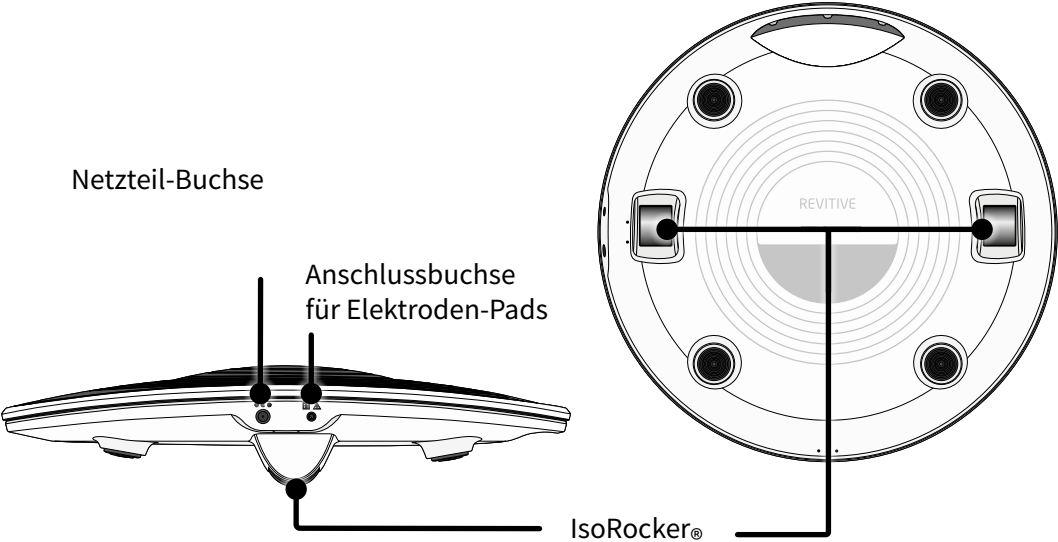
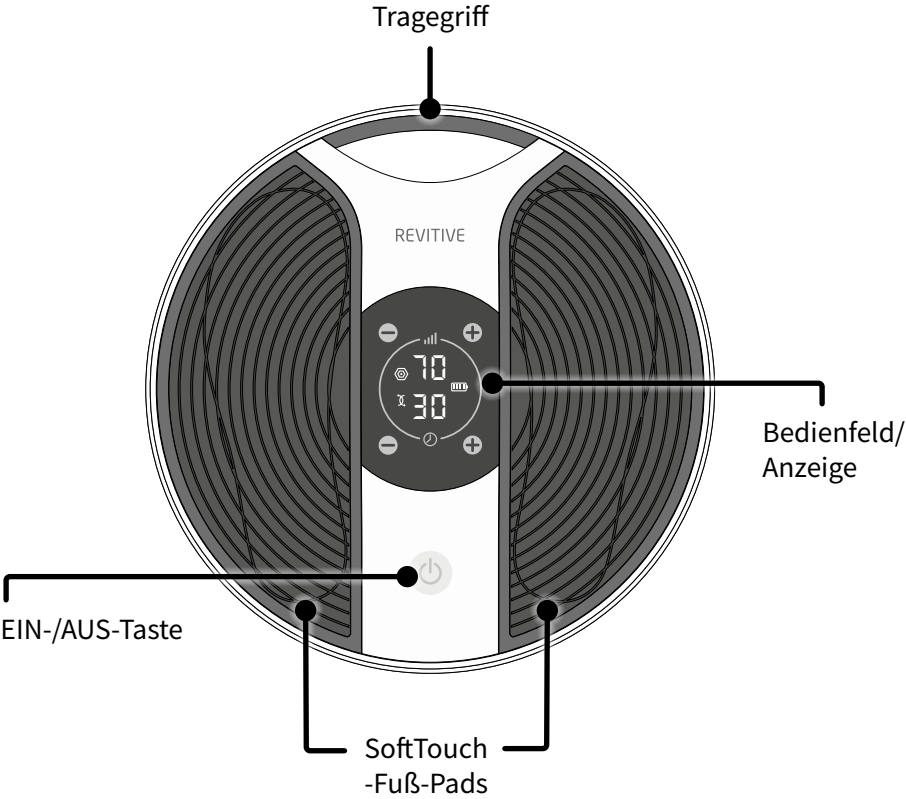

Bedienelemente

Bedienfeld/Anzeige

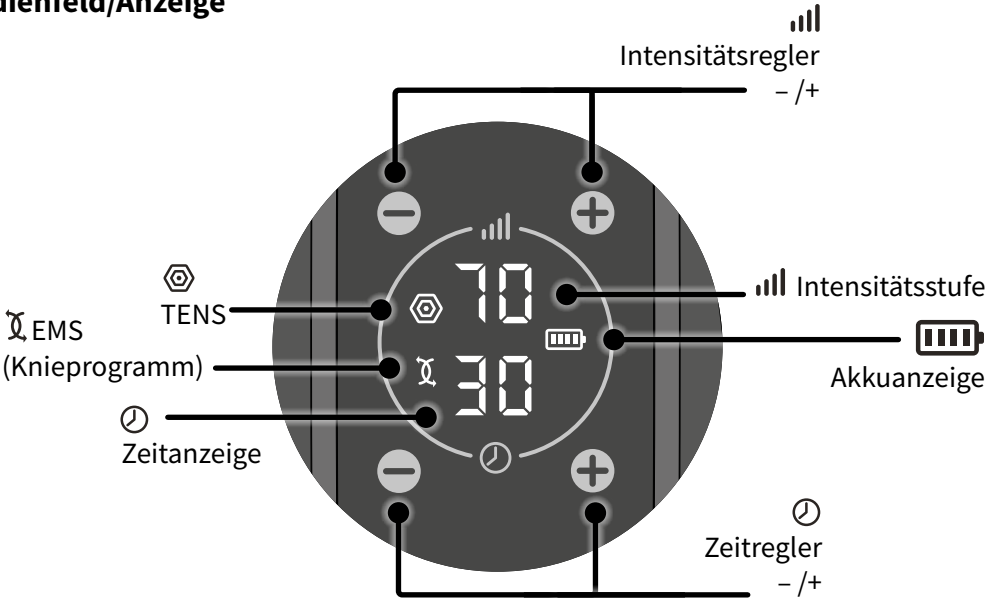

Fernbedienung

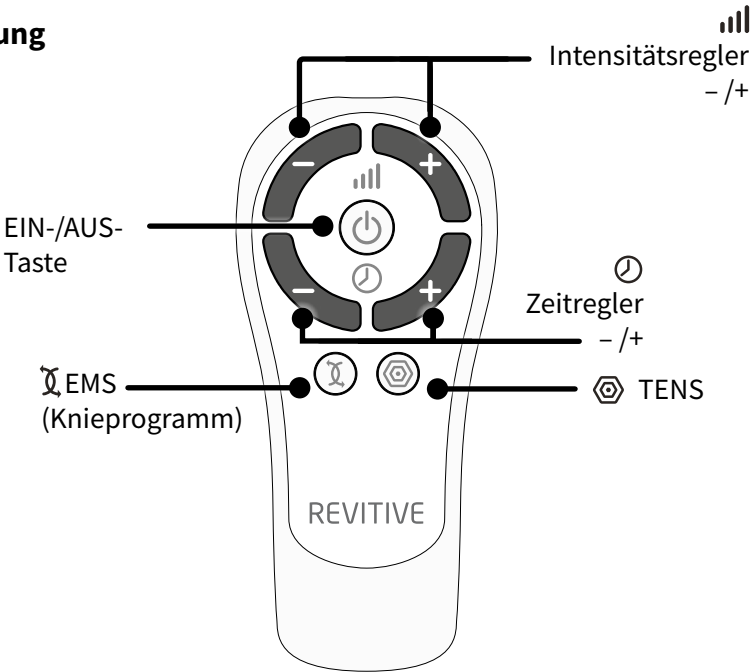

Anwenderprofil

Dieses Gerät ist für den Einsatz in der häuslichen Umgebung durch Personen vorgesehen, die etwa unter steifen Knien oder Osteoarthritis, Durchblutungsstörungen und ähnlichen Problemen wie Schmerzen, steifen oder geschwollenen Beinen, Knöcheln und Füßen leiden.

Revitive ist für den direkten Einsatz durch den Anwender außerhalb einer klinischen Umgebung vorgesehen. Kontrollen oder Eingriffe von Klinikpersonal sind während der Anwendung nicht notwendig.

Typische Anwender sind im mehr oder weniger fortgeschrittenen Erwachsenenalter. Geschlecht, Ethnie oder Bildung spielen dabei keine Rolle.

(1) Elektrische Muskelstimulation (EMS) – Hinweise zum Gebrauch

Durch die Verwendung der Revitive Elektroden-Pads soll Folgendes erreicht werden:

- Verringerung von Schmerzen und Beschwerden in den Knien, die durch Schwellungen (Ödeme) aufgrund von Osteoarthrose im Knie oder nach Knieoperationen verursacht werden
- Verringerung von Schwellungen in den Knien, die durch Immobilität aufgrund von Osteoarthrose verursacht werden, oder in den Knöcheln aufgrund einer Knöchelverletzung
- Verbesserung der Durchblutung zur Verringerung oder Prävention von Blutstau (Stase) – verursacht durch Immobilität nach Operationen an den unteren Gliedmaßen oder durch Diabetes
- Stärkung der Muskelkraft zur Wiedererlangung der Mobilität in den Beinen, die aufgrund von Osteoarthrose in den Knien, nach einer Operation der unteren Gliedmaße oder durch COPD in ihrer Bewegungsfähigkeit eingeschränkt sind
- Verringerung von Schmerzen und Beschwerden in den Beinen/Füßen/Knöcheln, die durch diabetische periphere Neuropathie verursacht werden

Durch die Verwendung der Revitive Fuß-Pads soll Folgendes erreicht werden:

- Reduzierung von Schmerzen und Beschwerden in Beinen/Füßen/Knöcheln, verursacht durch Durchblutungsstörungen (periphere Arterienerkrankung)
- Verbesserung der Durchblutung, verursacht durch Durchblutungsstörungen (periphere Arterienerkrankung)

Einführung in Revitive

Durch die Verwendung der Revitive Fuß-Pads soll Folgendes erreicht werden (Fortsetzung):

- Verbesserung der Durchblutung zur Verringerung oder Prävention von Blutstau (Stase) – verursacht durch Durchblutungsstörungen (chronische venöse Insuffizienz/ Krampfadern)
- Vergrößerung der Gehdistanz vor Einsetzen von Claudicatio-Symptomen (Schmerzen) – verursacht durch periphere Arterienerkrankung
- Verbesserung von Symptomen, die mit Krampfadern/chronischer venöser Insuffizienz einhergehen
- Unterstützung der Gesundheit der Beinvenen – durch Verbesserung der Durchblutung, stärkere Anreicherung des Bluts mit Sauerstoff und Verringerung der Schwellungen (Ödeme) in den Beinen, Füßen und Knöcheln

Wenn Sie gesund sind, aber viel sitzen oder längere Zeit inaktiv sind, kann Revitive Folgendes unterstützen:

- Linderung von müden, schweren und schmerzenden Beinen, einschließlich Krämpfen
- Reduzierung von Schwellungen in Füßen und Knöcheln
- Stärkung der Beinmuskulatur
- Unterstützung der Gesundheit der Beinvenen
- Aktive Verbesserung der Durchblutung

(2) Transkutane Elektrische Nervenstimulation (TENS) – Hinweise zum Gebrauch

Durch die Verwendung der Revitive Elektroden-Pads soll Folgendes erreicht werden:

- Temporäre Linderung von Schmerzen am Bewegungsapparat oder neuropathischen Schmerzen
- Linderung von Arthritis-bedingten Schmerzen
- Linderung und Behandlung chronischer Schmerzen, die verbunden sind mit Schmerzen im Bewegungsapparat, Arthrose und Fibromyalgie
- Linderung von postoperativen und posttraumatischen Schmerzen

Die oben genannten Hinweise zum Gebrauch sind nach der Medizingeräterichtlinie 93/42/ EWG zertifiziert.

Lesen Sie vor dem Gebrauch alle Anweisungen.

Bewahren Sie diese Anweisungen auf.

Bestimmte Personen dürfen Revitive nicht verwenden.

Anwendungsbeschränkungen – folgende Personen dürfen das Gerät nicht benutzen:

- Personen mit elektronischen Implantaten wie einem Herzschrittmacher oder einem automatischen implantierbaren Kardioverter-Defibrillator (AICD)
- Frauen während der Schwangerschaft
- Personen, die Symptome einer bestehenden tiefen Venenthrombose (TVT) aufweisen oder wegen dieser Form der Thrombose behandelt werden

Lange Phasen der Untätigkeit vergrößern das Risiko einer tiefen Venenthrombose (TVT). TVT ist der medizinische Ausdruck für die Bildung eines Blutgerinnsels in tiefen Beinvenen. Wenn ein Teil des Blutgerinnsels wandert, z. B. in die Lunge, kann es zu lebensbedrohlichen Komplikationen wie einer Lungenembolie kommen.

Wenn Sie sich für einen längeren Zeitraum nicht bewegt haben und vermuten, dass Sie an einer tiefen Venenthrombose leiden, verständigen Sie umgehend Ihren Arzt. **Um eine Verlagerung des Blutgerinnsels zu verhindern, benutzen Sie unter keinen Umständen Ihr Revitive Gerät.**

In manchen Fällen entwickelt sich eine Thrombose ohne jegliche Symptome oder Anzeichen. Es ist jedoch wichtig, die typischen Symptome einer Thrombose zu kennen:

- Schmerzen, Schwellungen und Druckempfindlichkeit in einem Ihrer Beine (gewöhnlich in der Wade)
- Starke Schmerzen an der betroffenen Stelle
- Warme Haut an der Stelle des Blutgerinnsels
- Hautrötung, vor allem an der Beinhinterseite unterhalb des Knies

Wenn diese Symptome auftreten, suchen Sie umgehend einen Arzt auf.

Wichtige Sicherheitshinweise



Warnhinweise

Konsultieren Sie Ihren Arzt, bevor Sie das Gerät verwenden, wenn:

- Sie sich in ärztlicher Behandlung befinden
- Sie sich einer medizinischen oder körperlichen Schmerzbehandlung unterzogen haben
- Sie eine vermutete oder diagnostizierte Herzerkrankung haben
- Bei Ihnen Epilepsie vermutet wird oder diagnostiziert wurde
- Sie nicht sicher sind, ob Revitive für Sie geeignet ist
- Sie nicht sicher sind, woher Ihre Beschwerden rühren

Wenn Sie ein metallisches Implantat tragen:

- Wenn Sie ein metallisches Implantat tragen, verspüren Sie während der Elektrostimulation in der Nähe des Implantats eventuell Schmerzen oder Beschwerden. Stellen Sie in diesem Fall die Verwendung ein und holen Sie ärztlichen Rat ein
- Die Elektrostimulation kann sich in der Nähe eines metallischen Implantats intensiver anfühlen. Wenn Sie keine Schmerzen verspüren, können Sie die Verwendung sicher fortsetzen. Eventuell müssen Sie die Intensität auf eine für Sie angenehme Stufe einstellen

Bei der Verwendung der Fuß-Pads oder Elektroden-Pads:

- Falls sich Ihre Arthritis-Symptome verschlechtern oder Sie sich (während der letzten sechs Monate) einer Knieoperation unterzogen haben, sollten Sie vor der Verwendung von Revitive Ihren Arzt konsultieren
- Verwenden Sie die Elektroden-Pads **nicht** am Kopf, im Gesicht, Nacken- oder Brustbereich
- Die Anbringung der Elektroden nahe des Thorax (Brust) kann das Risiko von Herzflimmern erhöhen
- Befestigen Sie die Fuß-Pads oder Elektroden-Pads **nicht** direkt:
 - auf offenen Wunden oder Stellen mit Hautausschlag, geschwollenen, geröteten, infizierten oder entzündeten Bereichen oder auf Hauteruptionen (z. B. bei Venenentzündungen, Thrombophlebitis, Krampfadern, Cellulitis)
 - auf Bereichen, die (innerhalb der vergangenen 6 Monate) im Rahmen einer Strahlentherapie behandelt wurden
 - auf oder in der Nähe von kanzerösen Tumoren
 - auf Geschlechtsorganen
 - an gegenüberliegenden Oberschenkeln; greifen Sie in Bezug auf die richtige Platzierung auf die Bilder zur Pad-Platzierung in dieser Bedienungsanleitung zurück

Warnhinweise

Bei der Verwendung der Fuß-Pads oder Elektroden-Pads:

- Verwenden Sie TENS **nicht** auf Hautbereichen, die empfindungslos sind
- Elektroden-Pads sind nur von einer Person zu verwenden. **Nicht** gemeinsam mit anderen Personen verwenden
- Verwenden Sie **keine** Elektroden-Pads, deren Verfallsdatum überschritten ist
- Es kann vorkommen, dass unter den Elektroden-Pads Hautreizungen oder Verbrennungen auftreten oder Sie durch die Elektrostimulation überempfindlich reagieren
- Sorgen Sie dafür, dass Feuchtigkeitslotion/Gel/Balsam gleichmäßig aufgetragen und in die Haut eingezogen ist, bevor Sie mit der Stimulation beginnen. Ein ungleichmäßiges Auftragen von Feuchtigkeitslotion/Gel/Balsam könnte das Risiko von Irritationen oder einem Brennen auf der Haut erhöhen, wenn die elektrische Stimulation angewendet wird
- Die Symptome können sich während der anfänglichen Behandlungsphase verschlimmern, bevor sie besser werden, denn oft hat sich der Körper noch nicht an die erhöhte Muskelaktivität und Durchblutung gewöhnt. Falls dies der Fall ist, reduzieren Sie einfach die Intensität und Dauer der Behandlung, wodurch die anfänglichen Symptome zurückgehen werden. Befragen Sie bei anhaltenden Beschwerden bitte Ihren Arzt

Wann Sie Revitive nicht verwenden dürfen:

- Sie dürfen Revitive in bestimmten Situationen nicht verwenden. Benutzen Sie das Gerät nicht:
 - in Gegenwart von elektronischen Überwachungsgeräten
 - zusammen mit einem lebenserhaltenden elektronischen Gerät
 - wenn Sie ein Bad oder eine Dusche nehmen
 - wenn Sie schlafen
- Nicht verwenden in Verbindung mit einer Schiene oder einem Gipsverband, ohne vorher Ihren Arzt zu konsultieren
- Die Verwendung dieses Geräts neben oder auf einem anderen Gerät sollte vermieden werden, da dies Fehler beim Betrieb zur Folge haben kann. Sollte eine solche Verwendung notwendig sein, müssen dieses und das andere Gerät beobachtet werden, um sicherzugehen, dass sie ordnungsgemäß funktionieren

Wichtige Sicherheitshinweise



Warnhinweise

Zusätzliche Warnhinweise:

- Die Verwendung von Zubehörteilen und Kabeln, die nicht vom Hersteller dieser Ausrüstung angegeben oder mitgeliefert wurden, kann zu erhöhten elektromagnetischen Freisetzung und einer verringerten elektromagnetischen Störfestigkeit des Geräts führen und Fehler beim Betrieb zur Folge haben
- Der Abstand zwischen tragbaren HF-Kommunikationsgeräten (einschließlich Peripheriegeräten wie Antennenkabel und externen Antennen) und jedem Teil des Revitive-Systems muss bei Verwendung mindestens 30 cm betragen



Vorsichtsmaßnahmen

Bei Anwendung der Stimulation:

- Seien Sie vorsichtig, wenn Sie die Stimulation auf Hautbereichen anwenden, bei denen das normale Empfinden gestört ist. Dies könnte Hautirritationen verursachen, da Sie die Stimulation nicht fühlen können, bis die Intensität zu hoch ist. Wählen Sie eine niedrige Intensitätsstufe für ein sanftes Zusammenziehen der Muskeln und/oder verwenden Sie das Gerät kürzere Zeit, um eine Überstimulation zu vermeiden. Achten Sie auf Anzeichen von Hautreizungen (Hautrötung), Blutergüssen oder Schmerzen. Wenn Sie sich nicht sicher sind, konsultieren Sie bitte Ihren Arzt
- Dieses Produkt ist nicht für die Verwendung durch Personen mit verringerten physischen, sensorischen oder geistigen Fähigkeiten bestimmt, es sei denn, sie werden von einer für ihre Sicherheit verantwortlichen Person beaufsichtigt

Bei der Verwendung von EMS:

- Seien Sie vorsichtig bei der Anwendung der Stimulation:
 - Auf dem Unterleib während der Menstruation
 - Nach kürzlich erfolgten chirurgischen Eingriffen (innerhalb der letzten 6 Monate), da durch die Stimulation der Heilungsprozess gestört werden kann
 - Wenn Sie nach Verletzungen wie einer Muskelzerrung wahrscheinlich an Gewebeblutungen leiden – es empfiehlt sich, den unmittelbaren Bereich innerhalb der ersten 12 Stunden nach Zuziehen der Verletzung nicht zu stimulieren. Benutzen Sie das Gerät auf einer niedrigen Intensitätsstufe und mit kurzer Anwendungsdauer, um eine Überstimulation zu vermeiden



Vorsichtsmaßnahmen

Bei der Verwendung von EMS:

- Seien Sie vorsichtig bei der Anwendung der Stimulation:
 - Nach einer langen Zeit der Immobilität oder Inaktivität – benutzen Sie das Gerät auf einer niedrigen Intensitätsstufe und mit kürzerer Anwendungsdauer, um eine Überstimulation oder Ermüdung der Muskeln zu vermeiden

Bei der Verwendung von TENS:

- Revitive kann möglicherweise die Empfindung von Schmerzen verringern, die normalerweise als Warnung für ein zugrunde liegendes Problem dienen
- Wenn keine Verbesserung Ihrer Schmerzen eintritt, sie sich verschlimmern oder länger als 5 Tage anhalten, sollten Sie die Behandlung mit dem Gerät einstellen und sich an Ihren Arzt wenden
- TENS ist nicht effektiv bei der Behandlung der ursprünglichen Quelle oder Ursache der Schmerzen

Zusätzliche Vorsichtsmaßnahmen:

- Die langfristigen Wirkungen der Elektrostimulation sind nicht bekannt
- Elektrostimulation wirkt eventuell nicht bei jedem Anwender. Bitte fragen Sie Ihren Arzt um Rat



Sicherheitsvorkehrungen

- **Stellen Sie sich nicht auf das Gerät. Benutzen Sie es nur im Sitzen**
- Positionieren Sie Revitive so, dass Sie es mühelos von der Stromversorgung trennen oder ausschalten können
- Verwenden Sie das Gerät nur für den angegebenen Zweck
- Setzen Sie das Gerät keinen extremen Temperaturen aus
- Gießen Sie keine Flüssigkeiten auf das Gerät oder Zubehör
- Überlasten Sie das Stromnetz nicht
- Für Kinder unzugänglich aufbewahren
- Kabel für Kinder unzugänglich aufbewahren, um die Gefahr des Strangulierens zu vermeiden

Wichtige Sicherheitshinweise



Sicherheitsvorkehrungen

- Revitive kann von mehreren Personen verwendet werden. Stellen Sie sicher, dass das Gerät nach jeder Verwendung gereinigt wird
- Während der Verwendung die Fuß-Pads erst mit den Händen berühren, wenn die Pausefunktion aktiviert ist oder sich das Gerät abgeschaltet hat
- Darf nur mit Originalzubehör oder Zubehör des Herstellers verwendet werden
- Überprüfen Sie die Pads, Anschlüsse und Kabel regelmäßig auf Beschädigungen
- Revitive nicht öffnen oder selbst reparieren. Dadurch wird Ihre Garantie ungültig, und es kann erheblicher Schaden entstehen
- Im unwahrscheinlichen Fall, dass Ihr Revitive nicht funktioniert, ziehen Sie den Stecker aus der Steckdose und kontaktieren Sie Ihren nächstgelegenen offiziellen Vertriebs Händler
- Berichten zufolge können einige Universalfernbedienungen (z. B. für Fernsehgeräte usw.) Einstellungen des Revitive verändern, wenn sie während der Behandlung benutzt werden. In diesem Fall stellen Sie die Zeit oder Intensität des Geräts einfach wieder auf die gewünschten Werte ein – entweder mit der Fernbedienung oder am Bedienfeld Ihres Revitive
- Revitive hat die erforderlichen Prüfungen für Elektromagnetische Interferenz (EMI) bestanden. Dennoch kann es von übermäßigen Emissionen betroffen sein und/oder störend auf empfindlichere Geräte einwirken
- Wenn das Gerät hohen oder niedrigen Temperaturen außerhalb des spezifizierten Betriebsbereichs von 10–40 °C ausgesetzt war, muss sich das Gerät erneut auf die empfohlene Betriebstemperatur einstellen, um eine fortwährende Produktleistung zu gewährleisten



Unerwünschte Nebenwirkungen

- Wenn unerwünschte Nebenwirkungen auftreten, brechen Sie die Anwendung des Revitive ab und suchen Sie Ihren Arzt auf

Schritt 1: Erstmalige Inbetriebnahme von Revitive

a Nehmen Sie alle Teile aus der Verpackung:

- Netzteil
- Revitive Medic Knie-Gerät
- Fernbedienung
- AAA-Batterien (2 Stück)
- Kleine Elektroden-Pads
- Große Elektroden-Oberschenkel-Pads
- Elektroden-Kabel

Eine Beschreibung der Teile finden Sie im Abschnitt „Lieferumfang“ auf Seite 40



b Nehmen Sie die Fernbedienung und legen Sie die Batterien ein.

Bevor Sie Revitive das erste Mal benutzen, lesen Sie die Warnhinweise und Vorsichtsmaßnahmen auf den Seiten 45 bis 50. Wenn Sie sich nicht sicher sind, konsultieren Sie vor der Benutzung des Produkts bitte Ihren Arzt.

Bedienungsanleitung

Schritt 2: Stromversorgung von Revitive

Revitive kann entweder über den Akku oder durch Anschluss an eine Steckdose mit Strom versorgt werden.

Netzversorgung

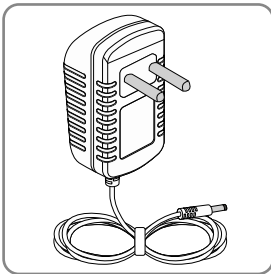

a Nehmen Sie das Netzteil zur Hand



b Stecken Sie den kleinen Stecker des Netzkabels in die Öffnung an der Seite des Revitive.

c Stecken Sie das Netzteil in die nächstgelegene Steckdose. Dadurch wird der (integrierte) Akku aufgeladen.

Nachdem Sie Revitive an die Steckdose angeschlossen haben, führen Sie „Schritt 3: Verwendung der SoftTouch-Fuß-Pads“ oder „Schritt 4: Verwendung der Dualmodus-Elektroden-Pads“ durch, um mit der Inbetriebnahme von Revitive fortzufahren.

Akkubetrieb

- a** Befolgen Sie die Schritte **a-c** unter „Netzversorgung“. Der (integrierte) Akku wird aufgeladen.



- b** Wenn Revitive ausgeschaltet ist, aber aufgeladen wird, wechselt das Akkuanzeigesymbol dauerhaft während des Ladevorgangs, bis der Akku vollständig aufgeladen ist.

Die Akkuanzeige von Revitive gibt den Ladezustand des Akkus an.



- c** Wenn der Akku vollständig aufgeladen ist, leuchtet die Akkuanzeige durchgängig, bis das Netzteil aus dem Gerät oder der Steckdose gezogen wird.

Ein vollständiger Ladevorgang dauert etwa 3 Stunden.

Nach vollständigem Aufladen lässt sich das Gerät etwa dreieinhalb Stunden lang verwenden (entspricht 30 Minuten Behandlung pro Tag für eine Woche).

Wenn das Gerät per Akku betrieben wird, zeigt eine Anzeige den aktuellen Akkustand an.

Wenn Sie das Gerät ausschalten und die Akkuanzeige 10 Sekunden lang blinkt, muss der Akku aufgeladen werden.

Bitte beachten Sie, dass Sie das Gerät auch während des Ladevorgangs verwenden können. Die Akkuanzeige zeigt den Akkustand in diesem Fall jedoch nicht an.

Bedienungsanleitung

Schritt 3: Verwendung der SoftTouch-Fuß-Pads

Die SoftTouch-Fuß-Pads transportieren die klinisch nachgewiesenen und patentierten Impulswellen des Medic-Programms in Ihre Füße und Beine. Sie können die Elektroden-Pads für EMS (Knieprogramm) oder TENS verwenden. Weitere Informationen finden Sie auf den Seiten 58–64.

Für beste Ergebnisse:

- Verwenden Sie die **Revitive Fuß-Pads mindestens 30 bis 60 Minuten pro Tag**, 7 Tage die Woche. Falls Sie unter Krampfadern (chronischer venöser Insuffizienz, CVI) leiden, nutzen Sie die Revitive-Fuß-Pads 60 Minuten am Tag.
- Es ist wichtig, Revitive mit einer ausreichend hohen Intensität zu nutzen, um eine starke, angenehme Muskelkontraktion zu erzielen. Die meisten Menschen erzielen eine starke Muskelkontraktion **über der Intensitätsstufe 40** (Intensitätsstufen 1–99).
- Wenn bei Ihnen eine langfristige Erkrankung wie hoher Blutdruck, hoher Cholesterinspiegel, Diabetes, Arthrose, chronische venöse Insuffizienz (CVI), periphere Arterienerkrankung oder COPD diagnostiziert wurde, kann es **bis zu 8 Wochen** dauern, bis Symptome, die mit diesen chronischen Erkrankungen einhergehen, reduziert werden.

Verwenden Sie Revitive mit EMS-Stimulation nicht häufiger als 6 Mal für 30 Minuten (höchstens 180 Minuten) pro Tag.

- a** Es ist wichtig, dass Ihr Körper ausreichend mit Flüssigkeit versorgt ist. Wir empfehlen Ihnen, eine Feuchtigkeitslotion auf die Fußsohlen aufzutragen, damit Ihre Haut gut mit Feuchtigkeit versorgt ist und die Anwendung der elektrischen Stimulation unterstützt wird.

Anmerkung: Bei sehr trockenen Füßen kann Revitive automatisch pausieren. Eine Stimulation ist dann erst möglich, wenn Sie die Haut an den Fußsohlen mit Feuchtigkeit versorgt haben. In diesem Fall ist das Auftragen einer Feuchtigkeitslotion notwendig.

Außerdem empfehlen wir Ihnen, vor der Anwendung von Revitive ein Glas Wasser zu trinken.

Im Sitzen die bloßen Füße auf die Fuß-Pads stellen

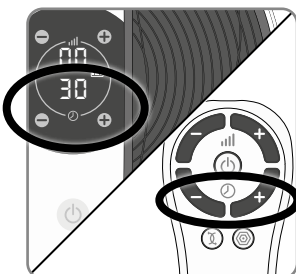
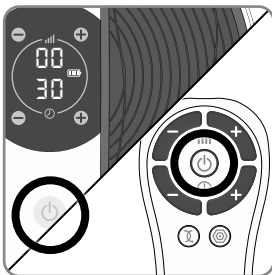
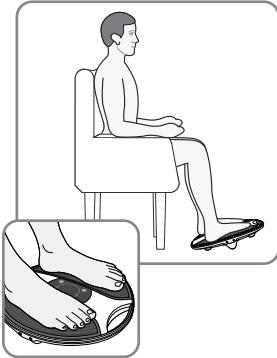

b Setzen Sie sich bequem hin.
Setzen Sie sich am besten so hin, dass Ihre Knie im rechten Winkel stehen (90-Grad-Winkel).

c Stellen Sie Revitive vor sich auf den Boden.

Revitive wurde für die Anwendung im Sitzen entwickelt.
Bitte stellen **Sie sich nie auf** das Revitive-Gerät.

d Platzieren Sie **beide Füße barfuß** auf den Fuß-Pads.
Ziehen Sie immer Schuhe, auch Socken und Strümpfe, aus.

e Um Revitive einzuschalten, drücken Sie die Ein-/Aus-Taste auf dem Gerät oder auf der Fernbedienung.

Sie hören einen Piepton und die Anzeige leuchtet.

Es werden die Zeit ⌚ (30 Minuten) und die Intensität 📶 (00) angezeigt.

Sie können Revitive während der Behandlung jederzeit über die Ein-/Aus-Taste am Gerät oder über die Fernbedienung ausschalten.

f Stellen Sie die Zeit für Revitive ein. Die Standardzeit beträgt 30 Minuten. Sie können den Timer auf bis zu 60 Minuten einstellen.

Wenn Sie nicht die Standardzeit von 30 Minuten verwenden möchten, stellen Sie die von Ihnen gewünschte Minutenanzahl ein. Die Einstellung nehmen Sie über die Bedienfeld-Tasten oder die Fernbedienung vor.

Drücken Sie auf dem Bedienfeld die Taste ⌚ (+), um die Minutenanzahl zu erhöhen.

Drücken Sie auf dem Bedienfeld die Taste ⌚ (-), um die Minutenanzahl zu verringern.

Bedienungsanleitung

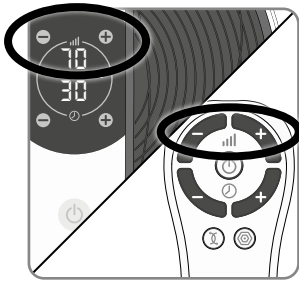

- g** Drücken Sie die Taste  (+) einmal, um die Stimulation zu starten.

Die Einstellung nehmen Sie über die Bedienfeld-Tasten oder die Fernbedienung vor. Beim Erhöhen der Intensität müssen sich beide Füße auf den Fuß-Pads befinden.

Drücken Sie die Taste (+), um die Intensität zu erhöhen. Drücken Sie die Taste (-), um die Intensität zu verringern.

- h** Gewöhnen Sie sich an das Gefühl der Elektrischen Muskelstimulation (EMS). Verwenden Sie einige Tage lang eine niedrige Intensität für 30–60 Minuten einmal täglich.

Stellen Sie die Intensität auf eine Stufe ein, auf der Sie die Stimulation in Ihren Füßen spüren, die zu einer Kontraktion der Unterschenkelmuskulatur führt.

Es ist normal, wenn Sie in Ihren Füßen und Unterschenkelmuskeln ein kribbelndes oder unterschiedlich starkes Gefühl verspüren.

Revitive vibriert **nicht**.

- i** Nach einigen Tagen der Gewöhnung wählen Sie eine höhere Intensität aus, bei der Sie eine starke, aber immer noch **angenehme Kontraktion der Unterschenkelmuskeln spüren**.

Die meisten Menschen verspüren eine starke Kontraktion auf der Intensitätsstufe 40 oder höher.

Der IsoRocker® ermöglicht eine Auf- und Abwärtsbewegung von Revitive, wenn die Muskelkontraktionen fast den gewünschten Grad erreicht haben. Diese Bewegung wird durch Muskelkontraktionen im Bein verursacht. Die resultierende Bewegung der Knöchel durch den IsoRocker ist ein guter Hinweis darauf, dass die Intensitätsstufe für die Therapie ausreichend ist. Eine weitere Erhöhung der Intensität verbessert die Therapie, darf aber nie unangenehm werden.

Sie können eine Intensitätsstufe zwischen 1 und 99 einstellen.

Anmerkung: Die erforderliche Intensitätsstufe kann von Tag zu Tag variieren.

Bei Schmerzen oder Beschwerden:

- Nehmen Sie einen oder beide Füße von den Fuß-Pads, um die Stimulation zu stoppen.
- Verringern Sie die Intensität an den Fuß-Pads über den Intensitätsregler (-) des Bedienfelds oder über die Fernbedienung. Stellen Sie dann Ihre Füße wieder auf den Revitive.

- j** Wenn Sie einen oder beide Füße von den Fuß-Pads nehmen, unterbricht Revitive die Stimulation bis zu 10 Minuten lang. Die Anzeige blinkt und Sie hören einen Piepton. Der Timer wird gestoppt, bis Sie die Sitzung fortsetzen. Berühren Sie die Fuß-Pads nicht mit den Händen und heben Sie das Gerät nicht hoch, wenn die Pausefunktion nicht aktiviert ist.

Sie können die Stimulation fortsetzen, indem Sie beide Füße wieder auf die Fuß-Pads stellen und dann die  Taste (+) am Intensitätsregler drücken.

Wenn Revitive pausiert, können Sie die Intensitätsstufe durch Drücken der  Taste (-) am Intensitätsregler verringern.

Die Intensität kann nicht erhöht werden, während Revitive pausiert.

Nach 10 Minuten im Pausezustand schaltet Revitive sich ab.

- k** Die Zeitanzeige  (Minuten) läuft rückwärts, während Revitive das Programm durchläuft.



- l** Nach Ablauf der Zeit erscheint  00 in der Zeitanzeige Ihres Revitive und Sie hören drei Pieptöne.

- m** Revitive schaltet sich automatisch ab.

Bedienungsanleitung

Schritt 4: Verwendung der Dualmodus-Elektroden-Pads

 Die Elektroden-Pads und Oberschenkel-Pads sind nur von einer Person zu verwenden. **Nicht** gemeinsam mit anderen Personen verwenden.

Eine Schmerzbehandlung des gesamten Körpers wird mithilfe der Elektroden-Pads und einer der beiden bewährten Therapien  EMS (Knieprogramm) und  TENS erreicht.

1. EMS-Modus (Knieprogramm)

Verwenden Sie die großen Revitive-Oberschenkel-Pads im  EMS-Modus für das einzigartige Knieprogramm, um die Muskeln an der Oberschenkelvorderseite (Quadrizeps) zu stärken.

Die Stärkung dieser Muskeln fördert eine Unterstützung und Stabilisierung der Knie, verringert den Druck auf die Knie und lindert Knieschmerzen.

Verwenden Sie die Oberschenkel-Pads auf dem Oberschenkel des betroffenen Beins (Knies) einmal pro Tag für **20 Minuten an 5 Tagen pro Woche** mit einer Intensität, bei der Sie **starke, aber angenehme Muskelkontraktionen** spüren.

Verwenden Sie Revitive nicht häufiger als 6 Mal für 30 Minuten (höchstens 180 Minuten) am Tag. Andernfalls kann es zu einer Ermüdung der Muskulatur kommen.

2. TENS-Modus

Verwenden Sie die kleineren Revitive-Elektroden-Pads im  TENS-Modus für die Linderung von arthritischen oder Kniegelenksschmerzen. Nutzen Sie dieses Programm je nach Bedarf 20–30 Minuten pro Sitzung.

Wählen Sie eine Intensität, die ein **starkes, aber immer noch angenehmes kribbelndes Gefühl** ohne Schmerzen verursacht.

Die Elektroden-Pads können nicht gleichzeitig mit den Fuß-Pads benutzt werden. Bei Verwendung der Elektroden-Pads schalten sich die Fuß-Pads automatisch ab.

Verwenden Sie die Pads NICHT an Kopf, Gesicht, Nacken- oder Brustbereich.

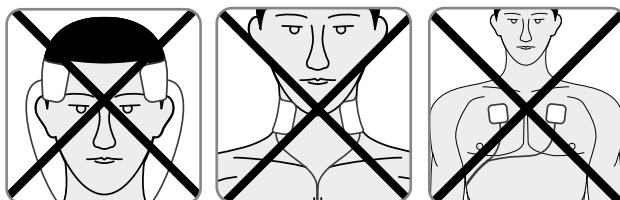

- a** Waschen Sie die zu behandelnden Körperstellen und trocknen Sie sie ab (auf der nächsten Seite finden Sie eine Anleitung zur Positionierung).

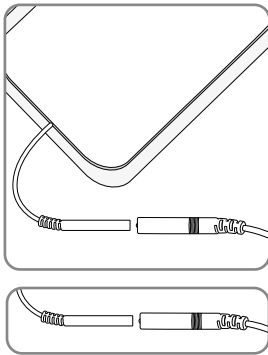

- b** Vergewissern Sie sich, dass Revitive ausgeschaltet ist. Wenn das Bedienfeld noch leuchtet, drücken Sie die Ein-/Aus-Taste, um Revitive auszuschalten.

- c** Bringen Sie die Pads am Elektroden-Kabel an.

Stecken Sie die Anschlüsse fest zusammen. Es sollte **keine Lücke** vorhanden sein. Sind die Anschlüsse nicht ohne Lücke zusammengesteckt, kann dies unangenehm sein.

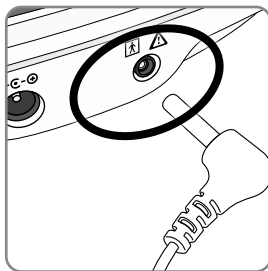

- d** Stecken Sie das andere Ende des Elektroden-Kabels in die Öffnung an der Seite des Revitive.

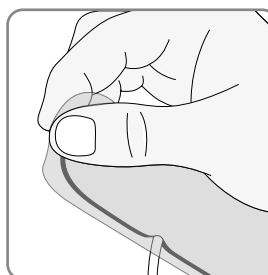

- e** Ziehen Sie die Kunststofffolie vorsichtig von den Pads ab. Kleben Sie die Pads nach jedem Gebrauch wieder auf die Kunststofffolie.

Bedienungsanleitung

Platzierung der großen Elektroden-Oberschenkel-Pads für das muskelstärkende Knieprogramm – ⚡ EMS-Modus

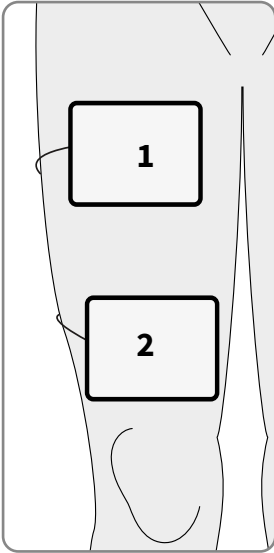

- f** Platzieren Sie ein Oberschenkel-Pad auf Ihrem Oberschenkel (1), einige Zentimeter von der Leistenengegend entfernt. Drücken Sie dabei die selbstklebende Seite vorsichtig auf die Haut.

Platzieren Sie das zweite Oberschenkel-Pad auf Ihrem Oberschenkel (2), einige Zentimeter vom oberen Rand der Kniescheibe entfernt. Drücken Sie dabei die selbstklebende Seite vorsichtig auf die Haut.

Die Oberschenkel-Pads müssen nicht genau auf einer Linie angeordnet sein. Sie müssen sich in einer Position befinden, die für Sie komfortabel ist und in der Sie sehen können, wie sich Ihre Oberschenkelmuskeln zusammenziehen und entspannen.

⚡ Der EMS-Modus (Knieprogramm) sollte nur mit den großen Elektroden-Oberschenkel-Pads benutzt werden.
Die kleinen Elektroden-Pads sind im EMS-Modus ⚡ nicht wirksam.

Platzierung der kleinen Elektroden-Pads zur Schmerzlinderung – ⚡ TENS-Modus

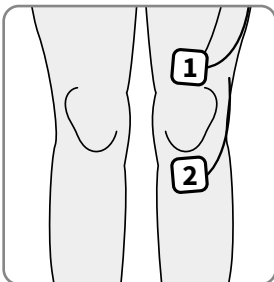



- g** Drücken Sie vorsichtig ein Elektroden-Pad oberhalb des Knies (1) und ein Elektroden-Pad unterhalb des Knies (2) mit der Klebeseite auf die Haut.

Platzieren Sie die Pads so, dass der am stärksten schmerzende Bereich zwischen den Pads liegt. Platzieren Sie die Pads aber nicht direkt auf das Kniegelenk.

Die Revitive Elektroden-Pads sollten im Sitzen angewendet werden.

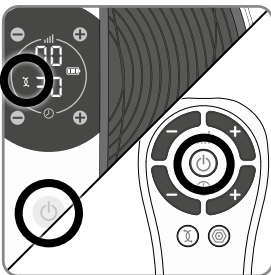
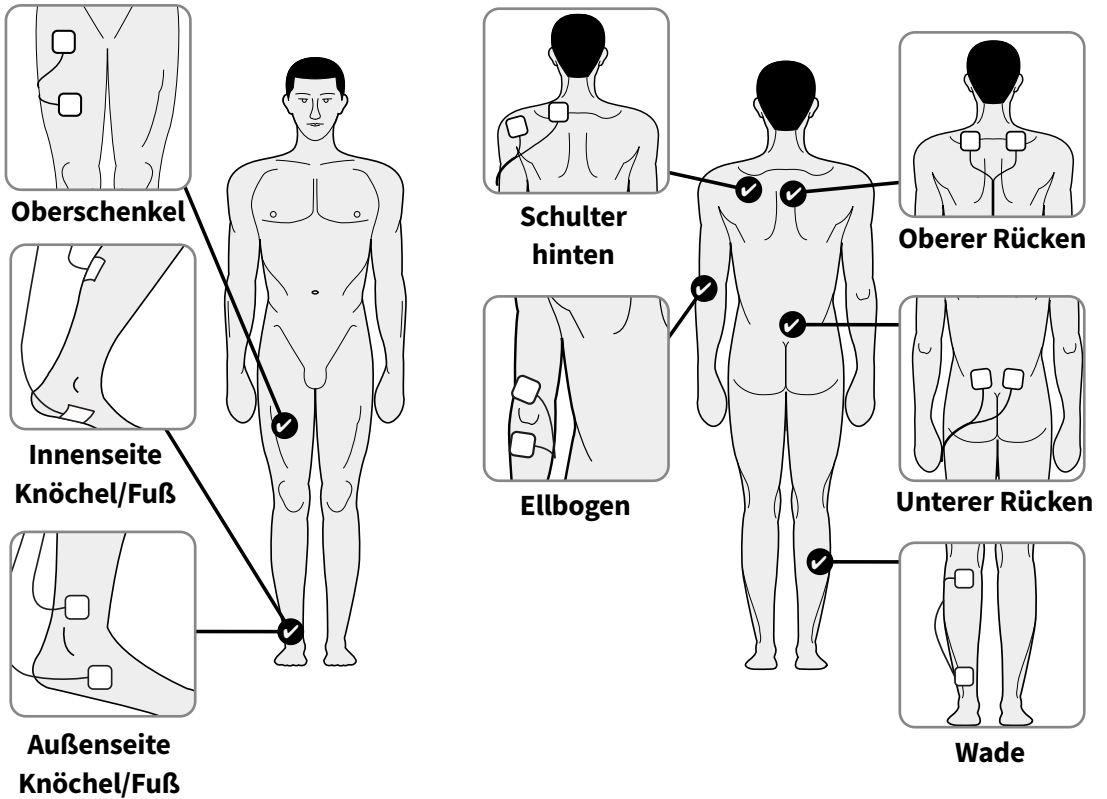
Mit den kleinen Elektroden-Pads können auch andere Körperbereiche behandelt werden. Wählen Sie den Bereich, auf den Sie die elektrische Stimulation anwenden möchten, und platzieren Sie die Elektroden-Pads auf beiden Seiten des schmerzenden Bereichs. Wir empfehlen Ihnen folgende Platzierungen der Elektroden-Pads:



- h** Um Revitive einzuschalten, drücken Sie die Ein-/Aus-Taste auf dem Gerät oder auf der Fernbedienung. Sie hören einen Piepton und die Anzeige leuchtet. Es werden die Zeit ⌚ (20 Minuten) und die Intensität  (00) sowie  das EMS-Symbol angezeigt.

Bedienungsanleitung



Die Revitive Elektroden-Pads sorgen im  EMS-Modus automatisch für die Stimulation.

Wenn Sie die Revitive-Elektroden-Pads im TENS-Modus verwenden möchten, drücken Sie die  TENS-Taste auf der Fernbedienung.

Daraufhin sehen Sie das  TENS-Symbol auf der Anzeige.

Weitere Anweisungen zum Umschalten zwischen EMS- und TENS-Modus finden Sie auf Seite 64.

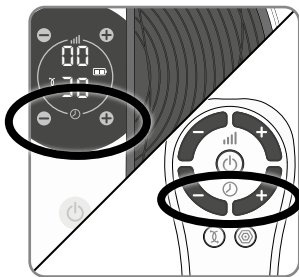

- i Stellen Sie die von Ihnen gewünschte Anzahl an Minuten zur Verwendung von Revitive ein. Der Standardzeitraum beträgt für die Oberschenkel-Pads im EMS-Modus 20 Minuten und für die Elektroden-Pads im TENS-Modus 30 Minuten.

Die Einstellung nehmen Sie über die Bedienfeld-Tasten oder die Fernbedienung vor.

Drücken Sie auf dem Bedienfeld die Taste  (+), um die Minutenanzahl zu erhöhen.

Drücken Sie auf dem Bedienfeld die Taste  (-), um die Minutenanzahl zu verringern.

Anpassung der Intensitätsstufe im  EMS-Modus – Das Knieprogramm beginnt mit einer 30 Sekunden dauernden Stimulationsphase, in der Sie die richtige Intensitätsstufe einstellen können. Danach folgt eine Ruhephase von 30 Sekunden, in der Sie keine Stimulation spüren werden.

Während der folgenden Behandlungsdauer werden Sie 10 Sekunden Stimulation spüren, gefolgt von einer Ruhephase von 20 Sekunden. Dies wiederholt sich bis zum Ende der Behandlung.

Während  der Ruhephase blinkt das EMS-Symbol. Die Intensität kann in dieser Phase nicht angepasst werden.

Sie können die Intensität anpassen, wenn Sie die Stimulation im Oberschenkel spüren und das  EMS-Symbol nicht blinkt.

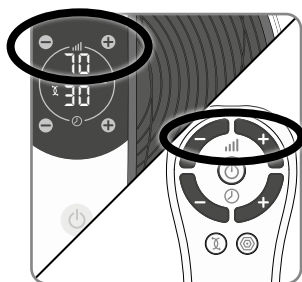

- j** Drücken Sie die Taste  (+) einmal, um die Stimulation zu starten.

Erhöhen Sie die Intensität weiter, bis Sie die Stimulation spüren können. Sie können eine Intensitätsstufe zwischen 1 und 99 einstellen.

Die Einstellung nehmen Sie über die Tasten am Gerät oder die Fernbedienung vor.



Drücken Sie die Taste (+), um die Intensität zu erhöhen.

Drücken Sie die Taste (-), um die Intensität zu verringern.

Es ist normal, wenn Sie in den Muskeln, die Sie behandeln, ein kribbelndes oder unterschiedlich starkes Gefühl verspüren.

Anmerkung: Die erforderliche Intensitätsstufe kann von Tag zu Tag variieren.

Bei Schmerzen oder Beschwerden:

- Verringern Sie die Intensität an den Pads über den  Intensitätsregler (-) des Bedienfelds am Gerät oder über die Fernbedienung.
- Sie können die Behandlung auch vor dem Ende der 30-minütigen Behandlungssitzung beenden, um Hautreizungen zu vermeiden. Falls Sie dies wünschen, können Sie das Gerät über die  Ein-/Aus-Taste am Gerät oder die Fernbedienung ausschalten.

- k** Die Zeitanzeige  (Minuten) läuft rückwärts, während Revitive das Programm durchläuft.

Nach Ablauf der Zeit hören Sie drei Pieptöne und Ihr Revitive schaltet sich automatisch ab.

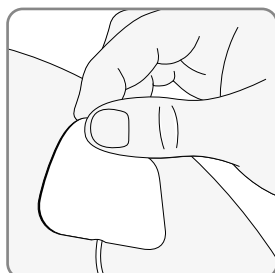

- l** Vergewissern Sie sich, dass das Gerät ausgeschaltet ist, und ziehen Sie dann die Pads vorsichtig von der Haut ab.

Ziehen Sie nicht an den Elektroden-Kabeln, um die Pads von der Haut zu entfernen, da die Kabel dadurch beschädigt werden können.

Bedienungsanleitung

- m Kleben Sie die Pads nach jedem Gebrauch wieder auf die Kunststoffolie.





- n Ziehen Sie das Elektroden-Kabel von der Gerätebuchse des Revitive ab.

Die Elektroden-Kabel müssen nicht von den Pads entfernt werden.



- o Sie können die Stimulation bei Bedarf unterbrechen, indem Sie das Elektroden-Kabel vom Revitive-Gerät oder von den Pads entfernen. Das Revitive-Gerät pausiert dann bis zu 10 Minuten lang. Innerhalb dieses Zeitraums können Sie das Kabel wieder einstecken und die  Taste (+) drücken, um die Stimulation neu zu starten.

Nach 10 Minuten im Pausezustand schaltet Revitive sich ab.

Schritt 4.1: Umschalten zwischen EMS- und TENS-Modus

Um zwischen  EMS- und  TENS-Modus umzuschalten, drücken Sie die Taste des von Ihnen gewünschten Stimulationsmodus auf der Fernbedienung.

Der gewählte Modus wird auf der Anzeige markiert.

Ein Umschalten vom  EMS- zum  TENS-Modus (oder umgekehrt) während der Behandlung setzt den Timer auf 30 Minuten zurück. Die  Intensität wird ebenfalls auf Null zurückgesetzt.

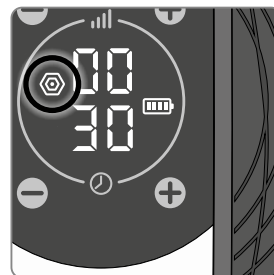

Schritt 5: Reinigung und Aufbewahrung Ihres Revitive

- a** Vergewissern Sie sich, dass Revitive ausgeschaltet ist.
- b** Wischen Sie die Fuß-Pads mit einem weichen, feuchten Tuch ab. Verwenden Sie keine scharfen Reinigungsmittel. Tauchen Sie das Gerät nicht in Wasser ein.
- c** Bewahren Sie das Gerät an einem kühlen, trockenen und staubfreien Ort und vor direkter Sonneneinstrahlung geschützt auf.
- d** Kleben Sie die Elektroden-Pads auf die Kunststoffolie.
- e** Bewahren Sie die Elektroden-Pads an einem trockenen und gut belüfteten Ort auf, an dem sie vor direkter Sonneneinstrahlung geschützt sind. Die Elektroden-Pads müssen zur Aufbewahrung nicht von den Elektroden-Kabeln entfernt werden.

Austausch der Batterien

Für die Fernbedienung benötigen Sie zwei 1,5 V-Batterien des Typs AAA.

Austausch der Elektroden-Pads

Die Elektroden-Pads können circa 20 bis 30 Mal wiederverwendet werden. Wenn die Klebefähigkeit der Pads nachlässt, verreiben Sie ein paar Tropfen Wasser auf der Oberfläche. Ersatz-Pads können Sie über **www.revitive.de** beziehen.

Fehlerbehebung

| Problem | Mögliche Ursache | Lösung |
|---|---|---|
| Revitive ist eingeschaltet (LED-Anzeige leuchtet auf), aber ich verspüre keine elektrische Stimulation durch die Fuß-Pads. | Die unbedeckten Füße stehen nicht gleichzeitig auf den Fuß-Pads. | Vergewissern Sie sich, dass Ihre Füße unbedeckt sind und jeder Fuß gleichzeitig auf jedem der Fuß-Pads steht. Erhöhen Sie die Intensität  weiter bis max. zur höchsten Stufe 99, bis Sie die Stimulation spüren können. |
| | Ihre Füße sind möglicherweise trocken. | Cremen Sie Ihre Fußsohlen ein, um die Leitfähigkeit und Stimulation zu verbessern. Starten Sie dann die Behandlung erneut. Sie müssen möglicherweise die Intensitätsstufe erhöhen. |
| | Sie sind möglicherweise dehydriert. | Trinken Sie vor und nach Verwendung des Geräts genügend Wasser. Das Gerät erzeugt mithilfe Ihres Körpers den Stromkreis. Wasser ist ein hervorragender Stromleiter. Wenn Ihr Körper nicht ausreichend hydriert ist (unter 60 %), ist die Stimulation nicht so stark. Deshalb ist es wichtig, den Körper stets gut hydriert zu halten. |
| | Die  Intensitätsstufe ist möglicherweise zu niedrig eingestellt. | Das Gerät ist sehr sicher in der Anwendung. Erhöhen Sie die Intensität  immer weiter in Richtung Stufe 99, bis Sie die Stimulation spüren. Sie werden eventuell feststellen, dass Sie die Intensitätsstufe  erhöhen müssen, wenn sich Ihr Körper an die Behandlung gewöhnt hat. Es ist nicht das Ziel, sich auf Stufe 99 vorzuarbeiten, sondern eine Stufe zu finden, die für Sie angenehm ist. |
| | Das Elektroden-Kabel ist an das Gerät angeschlossen. | Ziehen Sie das Elektroden-Kabel ab. Die Fuß-Pads funktionieren nicht, solange das Elektroden-Kabel angeschlossen ist. |
| | Revitive befindet sich möglicherweise im automatischen Pausezustand. | Sie müssen ausreichend Wasser getrunken haben und die Haut an Ihren Füßen muss gut mit Feuchtigkeit versorgt sein. Stellen Sie beide Füße auf die Fuß-Pads und drücken Sie die Intensitätstaste  (+), um die Stimulation fortzusetzen. |
| | Wenn Sie trotz der genannten Lösungen noch immer keine Stimulation spüren: | Überprüfen Sie das Gerät. Legen Sie dazu eine Hand so auf die Fuß-Pads (am besten auf den Fersenbereich), dass Sie beide Pads gleichzeitig berühren. Stellen Sie mit der anderen Hand zunächst die  Null ein und erhöhen Sie die Intensitätsstufe so lange, bis Sie die Stimulation spüren können. Wenn Sie die Stimulation an Ihrer Hand spüren können, funktioniert das Gerät. Wenn Sie auch auf Intensitätsstufe 99 nichts spüren, kontaktieren Sie bitte Ihren offiziellen Vertriebshändler. |

| Problem | Mögliche Ursache | Lösung |
|--|---|--|
| Die LED-Anzeige leuchtet nicht auf, und Revitive funktioniert nicht, obwohl es eingeschaltet ist. | Das Netzteil steckt nicht richtig in der Steckdose oder im Gerät. | Überprüfen Sie, dass das Netzteil korrekt in der Steckdose steckt und mit dem Gerät verbunden ist. Wenn es immer noch nicht funktioniert, kontaktieren Sie Ihren offiziellen Vertriebs Händler. |
| | Leerer Akku | Stecken Sie das Kabel des Geräts in eine Steckdose und laden Sie den Akku auf oder betreiben Sie das Gerät über das Stromnetz. |
| Revitive vibriert nicht. | REVITIVE IST NICHT DARAUF AUSGELEGT, ZU VIBRIEREN. | |
| Der IsoRocker® imitiert die Abrollbewegung nicht. | Die Muskeln in Ihren Beinen verursachen die „Abrollbewegung“, der IsoRocker® ist nur die Drehachse. | Der IsoRocker® bewegt sich nur dann, wenn die Intensität erhöht wird, da dadurch die Unterschenkelmuskeln zum Zusammenziehen angeregt werden. Möglicherweise können Sie die Intensität nicht ohne Weiteres hoch einstellen. Sie müssen sich zuerst an die Empfindung gewöhnen. Wichtig ist, eine für Sie angenehme Intensitätsstufe einzustellen. |
| | Das Gerät steht zu weit entfernt vor Ihnen. | Setzen Sie sich so, dass Ihre Knie im rechten Winkel stehen. |
| Der IsoRocker® macht auf hartem Boden ein Klopfgeräusch. | Falsche Aufstellung des Geräts oder zu hohe Intensitätsstufe. | Stellen Sie das Gerät anders auf oder stellen Sie die Intensitätsstufe niedriger ein. Das Klopfgeräusch sollte so abnehmen. Als Alternative können Sie eine Bodenmatte unter das Gerät legen, um das Geräusch zu dämpfen. |
| Meine Beine schmerzen nach der Behandlung. | Die Intensitätsstufe III ist möglicherweise zu hoch eingestellt. Ihre Muskeln werden daher überanstrengt. | Lassen Sie nach jeder Behandlung genügend Zeit verstreichen, damit sich Ihre Muskeln erholen können (genauso wie nach starker, körperlicher Anstrengung). Beginnen Sie bei der nächsten Anwendung auf einer niedrigeren Stufe (auf der Sie eine sanfte elektrische Stimulation spüren, die Sie als angenehm empfinden) und reduzieren Sie die Anwendungsdauer, bis sich Ihre Muskeln an die Stimulation gewöhnt haben. |

Fehlerbehebung

| Problem | Mögliche Ursache | Lösung |
|--|---|---|
| Ich habe meine Füße auf das Gerät gestellt, aber ich sehe das TENS-Symbol auf dem Bedienfeld nicht | TENS steht nur über die Elektroden-Pads zur Verfügung. | |
| Bei Verwendung der Elektroden-Pads fühlt sich die Stimulation unangenehm an. | Eventuell ist die von Ihnen ausgewählte Stimmulationsstufe zu hoch oder Ihre Haut ist verletzt. | Verringern Sie die Stimmulationsstufe mithilfe des (-)  Intensitätsreglers am Gerät oder an der Fernbedienung. Möglicherweise können Sie das Gerät erst wieder verwenden, wenn die Haut abgeheilt ist. |
| Ich bin nicht sicher, welchen Behandlungsmodus ich verwende, wenn ich die Elektroden-Pads benutze. | | Sehen Sie sich die Anzeige auf dem Gerät an. Wenn die Elektroden-Pads im EMS-Modus sind, wird das  EMS-Symbol angezeigt. Wenn die Elektroden-Pads im TENS-Modus sind, wird das  TENS-Symbol angezeigt. |
| Ich kann plötzlich keine Stimulation mehr spüren, wenn ich die Elektroden-Pads benutze. | Eventuell haben Sie versehentlich die andere Stimmulationsmodus-Taste gedrückt. | Wenn Sie die andere Stimmulationsmodus-Taste betätigen (d. h. die  TENS-Taste, wenn der  EMS-Modus bereits läuft, oder umgekehrt), wird der Timer auf 30 Minuten zurückgesetzt. Die Intensität wird ebenfalls auf Null zurückgesetzt. |
| | Vielleicht haben Sie versehentlich ein Pad getrennt und so die Stimulation unterbrochen. | Befestigen Sie die Pads wieder am Körper oder stecken Sie das Kabel wieder ein und drücken Sie die Taste (+), um die Sitzung fortzusetzen. |
| Während der Verwendung der Oberschenkel-Pads schmerzen meine Oberschenkelmuskeln vor dem Ende der Behandlung. | Ihre Muskulatur ist möglicherweise noch nicht stark genug, um eine vollständige Behandlung über 20 Minuten durchzuführen. | Stellen Sie das Gerät aus und beenden Sie die Anwendung vor Ablauf der 20 Minuten. Beginnen Sie bei der nächsten Anwendung auf einer niedrigeren Stufe (auf der Sie eine sanfte elektrische Stimulation spüren, die Sie als angenehm empfinden) und reduzieren Sie die Anwendungsdauer, bis sich Ihre Muskeln an die Stimulation gewöhnt haben. |
| Während der Verwendung der Oberschenkel-Pads kann ich die Stimulation in meinem Oberschenkel nicht spüren. | Die Therapie hat begonnen und die Ruhephase ist erreicht. | Sie müssen bis zu 20 Sekunden warten, bevor die Stimulation wieder beginnt. |

Weitere Informationen sowie Antworten auf häufig gestellte Fragen finden Sie auf support.revitive.de

| | |
|---|--|
| Produktbezeichnung | Revitive Medic Knie |
| Modell | 5574AQ |
| Frequenzbereich (+/-10%) | EMS: 20 Hz–53 Hz TENS: 80–130 Hz |
| Ausgangsstrom | EMS: Max. 15 mA TENS: Max. 19 mA |
| Gewicht (+/- 0,5 kg) | 1,4 kg |
| Maße | 360 mm (Ø) x 76,5 mm |
| Stromverbrauch | 5 W |
| Netzteil | CE-gekennzeichnet |
| Stromquelle Eingang (Netzteil in Gebrauch) Ⓢ Ausgang Ⓢ | 100–240 V \sim AC (Ⓢ), 50/60 Hz, 0,18 A 5 V (Ⓢ) DC ⏏ ,1,0 A |
| Batterie | Lithiumionen, 1200 mAh, 3,7 V |
| Batterielebensdauer | 500 Ladezyklen |
| Anwendungsteile Bauteil von Revitive, das bei normaler Nutzung physischen Kontakt zum Anwender hat, um die Behandlung durchzuführen | Kleine Elektroden-Pads – 5 cm x 5 cm = 25 cm ² Große Elektroden Pads – 10 cm x 12,5 cm = 125 cm ² SoftTouch-Pads (Fuß-Pads) – 253,69 cm ² |
| Betriebsdauer des Geräts und Fernbedienung | 4 Jahre |

Die Bedientasten der Fernbedienung entsprechen den Bedienelementen des Geräts

| | |
|------------------------------|---|
| Betriebsfrequenz | 38 KHz |
| Reichweite im Betrieb | 0 bis 25 m horizontal 0 bis 18 m bei einem Winkel von +/- 30 Grad zur Horizontalen |

Technische Daten

Ausgangsspezifikationen für Elektrische Muskelstimulation (EMS):

| | | |
|---|---|---------------------------------|
| Impulswellen | Zweiphasig | |
| Form | Quadratisch symmetrisch mit Polaritätswechsel | |
| Maximale Ausgangsspannung (+/-15%) bei 500Ω | Fuß: 35Vp | Körper: 33Vp |
| Impulsdauer (+-10%) | Fuß: 450-970µs | Körper: 450µs |
| Nettoladung @ 500Ω | [0,001] mC | |
| Maximale Leistungsdichte @ 500Ω | Fuß: 0,414 mW/cm ² | Körper: 3,98 mW/cm ² |
| EIN Zeit (+-10%) | Fuß: 1,90 - 8,30s | Körper: 13,00 - 33,00s |
| EIN Zeit (+-10%) | Fuß: 1,00 - 1,50s | Körper: 17,00 - 27,00s |











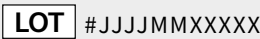



Ausgangsspezifikationen für Transkutane Elektrische Nervenstimulation (TENS):

| | | |
|--|----------------------|-------------------------|
| Impulswellen | Zweiphasig | |
| Form | Rechteckig | |
| Maximale Ausgangsspannung | bei 500 Ω | 50V |
| Impulsdauer | 100µs | |
| Nettoladung | pro Impuls bei 500 Ω | 0µC |
| Maximale durchschnittliche Leistungsdichte | bei 500 Ω | 4,19 mW/cm ² |

Die werte der Impulsdauer, Impuls-Wiederholungshäufigkeiten und -höhen, einschließlich jeglicher Gleichstromkomponente, dürfen nicht um mehr als $\pm 20\%$ abweichen, wenn sie mit einem Lastwiderstand innerhalb des spezifizierten Bereichs gemessen werden.









Falls ein Nachweis erforderlich ist, dass das Revitive-Gerät nach einem gewissen Zeitraum innerhalb seines wesentlichen Leistungsspektrums arbeitet, sollte der Hersteller kontaktiert werden.

Symbole

| | |
|---|---|
| <p>Entspricht der europäischen Richtlinie für Medizinprodukte (93/42/EWG)</p> <p>Beurteilung der UK-Konformität Das Produkt erfüllt alle einschlägigen gesetzlichen Anforderungen des Vereinigten Königreichs (UK).</p> |  |
| <p>Die Chargen- und Seriennummer einschließlich Herstellungsjahr (JJJJ) und -monat (MM) befinden sich auf der Verpackung und an der Unterseite des Geräts.</p> |  |
| <p>Artikelnummer</p> |  |
| <p>Anwendungsbeschränkungen, Warnhinweise und Vorsichtsmaßnahmen Bitte lesen Sie diese Hinweise aufmerksam durch, bevor Sie Revitive verwenden</p> |  |
| <p>Betrieb</p> |  |
| <p>Verbleibende Zeit</p> |  |
| <p>Intensitätsstufe</p> |  |
| <p>EMS-Modus</p> |  |
| <p>TENS-Modus</p> |  |
| <p>Akkuanzeige</p> |  |
| <p>Positive Polarität</p> |  |
| <p>Medizinisches elektrisches Gerät der Schutzklasse II mit doppelter Isolierung</p> |  |
| <p>Medizinisches elektrisches Gerät des Typs BF</p> |  |
| <p>Berechtigter Hersteller des Geräts</p> |  |
| <p>EU/EG autorisierter Stellvertreter Europa</p> |  |

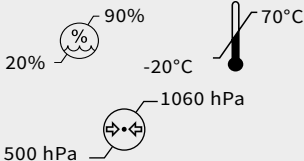
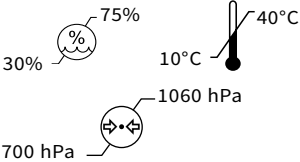
Technische Daten

Symbole

| | |
|---|--|
| <p>FCC-Zeichen Das für die in den Vereinigten Staaten hergestellten oder vertriebenen elektronischen Produkte verwendete Prüfzeichen bestätigt, dass die elektromagnetische Interferenz von Revitive unter den Grenzwerten der US-Behörde Federal Communications Commission (FCC) liegt. Actegy Ltd erfüllt alle einschlägigen Vorschriften der FCC.</p> |  |
| <p>Bedienungsanleitung beachten</p> |  |
| <p>Richtlinie über Abfallentsorgung von Elektro- und Elektronikgeräten (WEEE-Richtlinie) Dieses Produkt darf am Ende seiner Lebensdauer nicht über den normalen Haushaltsabfall entsorgt werden, sondern muss an einem Sammelpunkt für das Recycling von elektronischen Geräten abgegeben werden.</p> |  |
| <p>IP21 - Schutzart-Klassifizierung</p> | <p>IP21</p> |
| <p>Verfallsdatum</p> |  JJJJ MM TT |
| <p>Feuchtigkeits-, Temperatur- und Luftdruckgrenze für Aufbewahrung und Transport</p> |  |
| <p>Feuchtigkeits-, Temperatur- und Luftdruckgrenze für Betriebsbedingungen Wenn das Gerät hohen oder niedrigen Temperaturen außerhalb des spezifizierten Betriebsbereichs von 10-40 °C ausgesetzt war, muss sich das Gerät erneut auf die empfohlene Betriebstemperatur einstellen, um eine fortwährende Produktleistung zu gewährleisten.</p> |  |
| <p>Nur für die Benutzung in Innenräumen geeignet</p> |  |
| <p>Medizinprodukt enthält kein Latex aus Naturkautschuk</p> |  |
| <p>Gerät nicht auseinanderbauen</p> |  |
| <p>Das Markenzeichen „Grüner Punkt“ auf der Verpackung bedeutet, dass Actegy einen finanziellen Beitrag an den nationalen Betreiber für Verpackungsverwertung geleistet hat, der gemäß den in der europäischen Richtlinie Nr. 94/62/EG und dem entsprechenden nationalen Gesetz festgelegten Grundsätzen festgelegt wurde.</p> |  |

1. Revitive/Actegy gewährt auf das erworbene Produkt eine Herstellergarantie von 24 Monaten ab dem Kaufdatum oder beim Kauf in einem Online-Shop ab dem Datum der Lieferung des Produkts. Der Garantieanspruch gilt für Käufe, die in Frankreich, Deutschland, Belgien, Luxemburg und in den Niederlanden getätigt wurden. Defekte oder beschädigte Produkte, die unter die Herstellergarantie fallen, werden von Revitive/Actegy oder wenn sie nicht direkt bei Revitive/Actegy gekauft wurden, vom jeweiligen Verkäufer des Produkts, kostenlos umgetauscht, es sei denn der Garantieanspruch ist nach Ziffer 2 ausgeschlossen. Der Garantieanspruch besteht, wenn für das Produkt über den oben genannten Zeitraum von 24 Monaten hinaus eine Sonder-Garantieverlängerung durch Revitive/Actegy gewährt wird, für die Dauer einer solchen Verlängerung weiter.

2. Garantieausschlüsse: Der Garantieanspruch ist ausgeschlossen, wenn die Beschädigung auf einer Fremdeinwirkung auf das Produkt beruht; bei unsachgemäßer Verwendung bzw. unsachgemäßem Einsatz des Produkts; wenn der Endkunde kein Verbraucher ist; wenn das Produkt durch Fahrlässigkeit des Kunden oder aufgrund mangelnder Wartung durch den Kunden beschädigt wird.

3. Um den Garantieanspruch geltend zu machen, hat der Kunde sich an den jeweiligen Verkäufer des Produkts zu wenden, wenn das Produkt nicht direkt bei Revitive/Actegy gekauft wurde, oder sich direkt an die lokale Revitive/Actegy-Vertretung zu wenden. Die Kontaktdaten der Revitive/Actegy-Vertretungen sind auf der Rückseite dieses Handbuchs

aufgeführt. Ist das Revitive-Produkt defekt oder beschädigt und liegt kein Grund für einen Garantieausschluss vor, organisiert Revitives/Actegys Kundendienst oder der jeweilige Verkäufer kostenlos die Rücksendung und den Umtausch des Revitive-Produkts.

4. Das Revitive-Produkt muss in der Originalverpackung zurückgesendet werden. Wenn das Revitive-Produkt nicht in der Originalverpackung zurückgesendet wird, können zusätzliche Gebühren anfallen. Peripheriegeräte sowie sämtliches Zubehör und Handbücher für das Revitive-Produkt müssen bei der Rücksendung des Produkts in der Verpackung enthalten sein.

5. Diese Herstellergarantie wird zusätzlich zu den gesetzlichen Gewährleistungsansprüchen des Kunden gewährt. Die gesetzlichen Gewährleistungsansprüche werden durch die Herstellergarantie nicht eingeschränkt oder sonst berührt. Der Kunde kann die Voraussetzungen der gesetzlichen Gewährleistungsansprüche, sollte dies nach geltendem nationalen Recht erforderlich sein, online auf **www.revitive.de/garantie** einsehen oder per Post bei der lokalen Revitive/Actegy-Vertretung anfordern.

6. Die Herstellergarantie unterliegt bei Verkäufen in Frankreich, Belgien, Luxemburg und den Niederlanden französischem Recht und bei Verkäufen in Deutschland deutschem Recht, vorbehaltlich der zwingenden Bestimmungen des Rechts des Staates, in dem der Kunde seinen Wohnsitz hat.

Ihre zweijährige kostenfreie Garantie zu aktivieren, registrieren Sie bitte Ihr Gerät auf: support.revitive.de

Instructievideo's

Ga voor video's over het instellen en gebruiken van uw Revitive-systeem naar:

support.revitive.nl

2 jaar garantie

Om te profiteren van 2 jaar gratis garantie, dient u uw apparaat te registreren op:

support.revitive.nl

| | |
|--|----------------|
| Wat zit er in de doos? | 76 |
| Onderdelen en knoppen | 77-78 |
| Introductie tot Revitive | 79-80 |
| Gebruikersprofiel | 79 |
| Indicaties voor gebruik | 79-80 |
| Belangrijke veiligheidsmaatregelen | 81-86 |
| Voor wie is Revitive niet bedoeld | 81 |
| Waarschuwingen en voorzichtigheid geboden | 82-85 |
| Veiligheidsmaatregelen | 85-86 |
| Bijwerkingen | 86 |
| Instructies voor gebruik | 87-100 |
| Stap 1: De Revitive in gebruik nemen | 87 |
| Stap 2: Revitive voeden | 88-89 |
| Stap 3: Gebruik van de SoftTouch voetstappen | 90-93 |
| Stap 4: Gebruik van de Dualmode elektroden | 94-99 |
| 4.1: Schakelen tussen EMS en TENS | 99 |
| Stap 5: Hygiëne en opbergen | 100 |
| De batterijen en elektroden vervangen | 100 |
| Problemen oplossen | 101-103 |
| Technische specificaties | 104-107 |
| Garantie | 108-109 |

Wat zit er in de doos? _____

Controleer na opening van de doos of de volgende componenten aanwezig zijn. Als u denkt dat er een component ontbreekt, neemt u contact met ons op via onze hulplijn. Telefoonnummers staan vermeld op de achterzijde van deze handleiding.

- 1** AC/DC-adapter
Kabellengte 180 cm

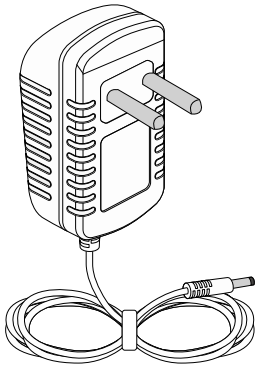

- 2** Revitive Medic Knee



- 3** Kleine
lichaamselektroden

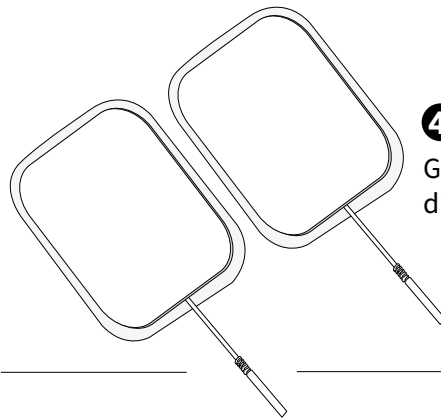
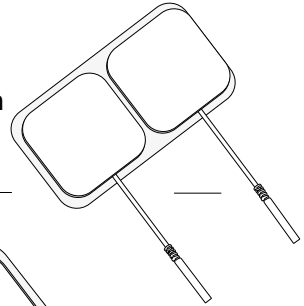

- 4**
Grote
dij-elektroden

- 5** Geleidingsdraden
Kabellengte 150 cm

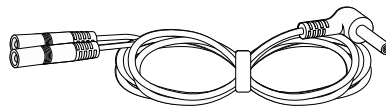

- 6** Afstandsbediening

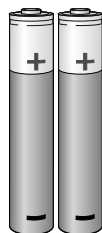
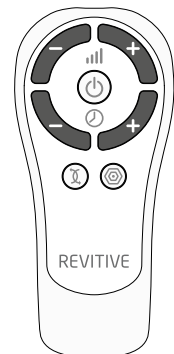

- 7** AAA - batterijen x2

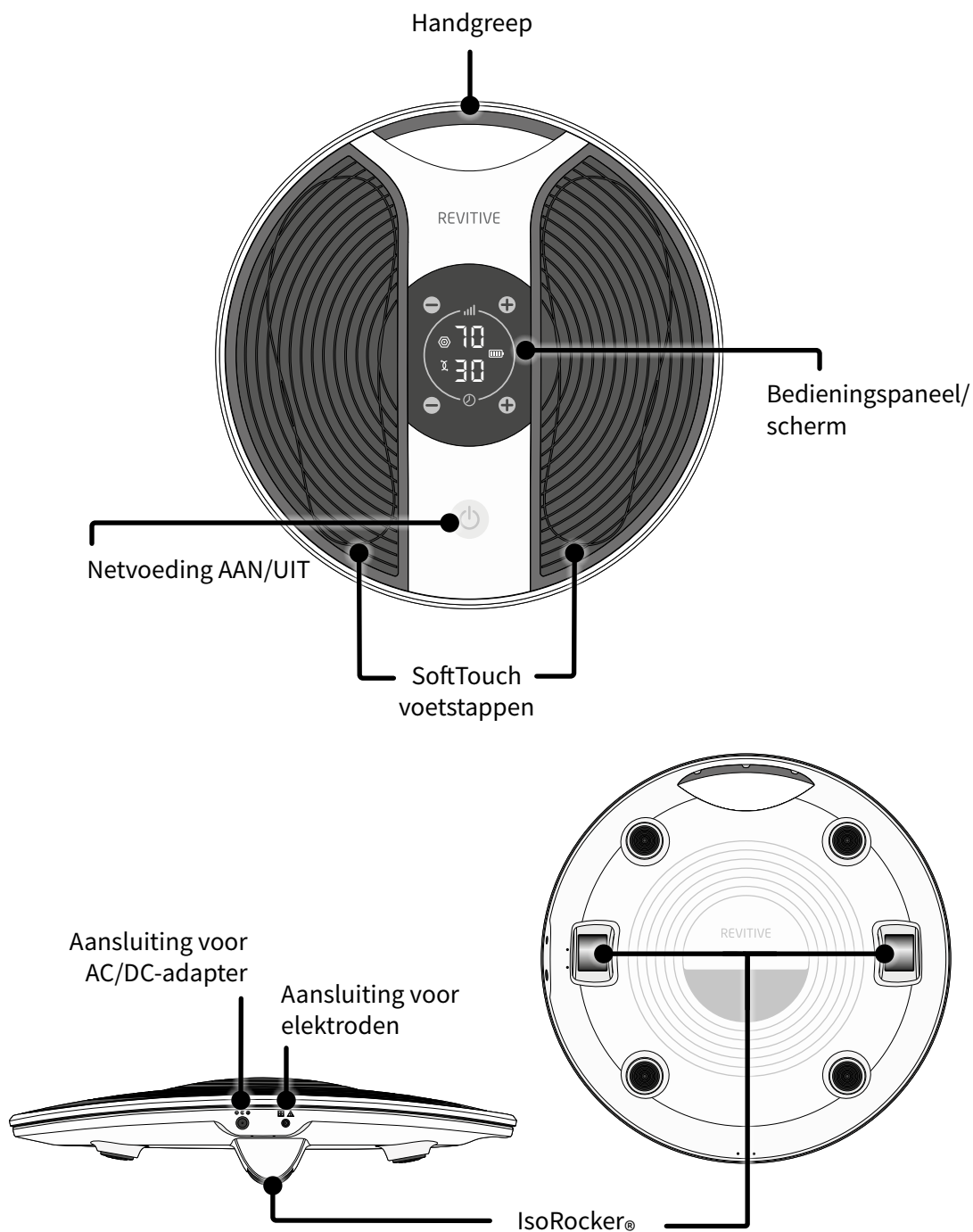

Onderdelen en knoppen

Bedieningspaneel

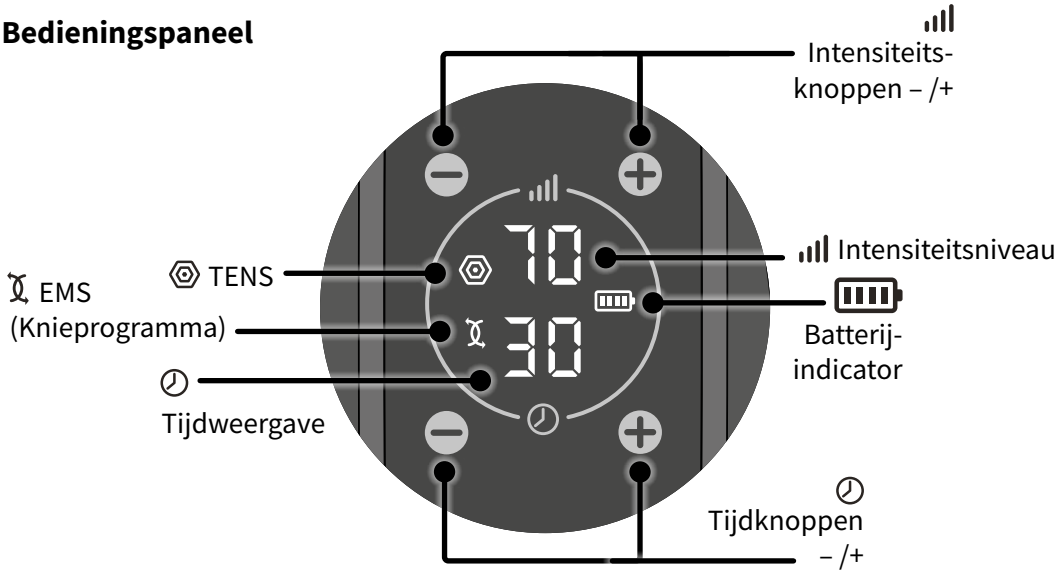

Afstandsbediening

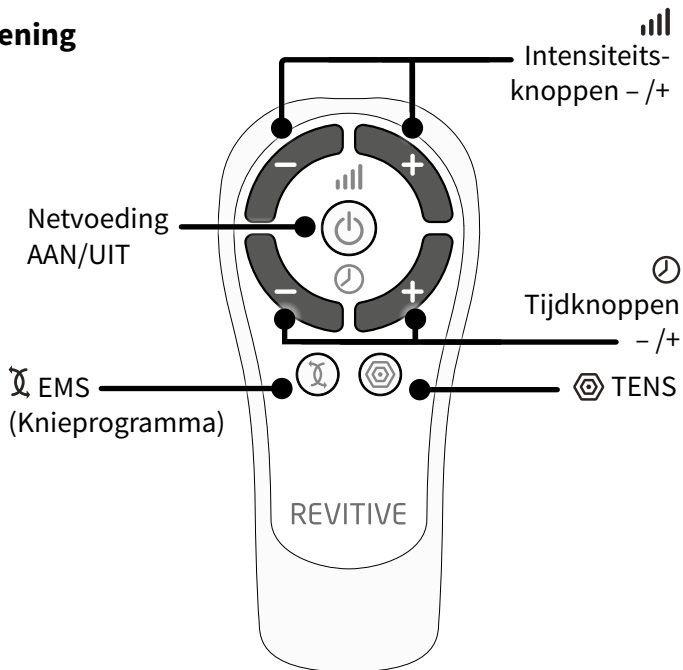

Gebruikersprofiel

Het apparaat is bedoeld voor gebruikers in een thuisomgeving die kampen met verminderde mobiliteit, artrose van de knie, een slechte bloedsomloop en daarmee verband houdende problemen zoals pijn, stijve en gezwollen benen, enkels en voeten.

De Revitive is bedoeld voor gebruik door eindgebruikers in een niet-klinische omgeving en zonder toezicht of interventie van een arts tijdens het gebruik.

De gebruiker is doorgaans volwassen en hoeft geen specifieke demografische kenmerken als geslacht, etniciteit of opleidingsniveau te hebben.

(1) Elektrische spierstimulatie (EMS) - Indicaties voor gebruik

Wanneer de Revitive met de elektrodenpads wordt gebruikt, aangebracht op de benen, wordt daarmee het volgende beoogd:

- Vermindering van pijn en ongemak in de knie als gevolg van zwellingen (oedeem) door artrose van de knie, of na een knieoperatie.
- Vermindering van zwellingen in de knie als gevolg van immobiliteit door artrose, of in de enkel na acuut letsel van de enkel
- Verbetering van de bloedsomloop om bloedophoping (stagnatie) te verminderen of voorkomen – veroorzaakt door immobiliteit na een operatie van de onderste ledematen of diabetes
- Versterking van de spieren om de mobiliteit in de benen terug te krijgen na periodes van immobiliteit als gevolg van artrose van de knie, na een operatie van de onderste ledematen; of COPD

Wanneer de voetstappen van de Revitive worden gebruikt, wordt daarmee het volgende beoogd:

- Versterking van de spieren om de mobiliteit in de benen terug te krijgen na periodes van immobiliteit als gevolg van artrose van de knie, na een operatie van de onderste ledematen; of COPD
- Verbetering van de bloedsomloop veroorzaakt door een slechte bloedsomloop (perifere arteriële aandoening)

Introductie tot Revitive

Wanneer de voetstappen van de Revitive worden gebruikt, wordt daarmee het volgende beoogd (vervolg):

- Verbetering van de bloedsomloop om bloedophopingen (stagnatie) te verminderen of te voorkomen - door een slechte bloedsomloop (chronische veneuze insufficiëntie/ spataderen)
- Vergroot de loopafstand voordat zich symptomen van claudicatio (pijn) voordoen - veroorzaakt door een perifere arteriële aandoening
- Verbetering van de symptomen in verband met spataderen/chronische veneuze insufficiëntie
- Helpt de beenaderen in goede conditie te houden - door verbetering van de bloedsomloop, de toevoer van meer zuurstofrijk bloed en vermindering van zwellingen (oedeem) in de benen, voeten en enkels

Revitive kan, als u verder gezond bent en een zittend leven leidt of lange periodes niet actief bent, helpen bij:

- Verlichting van zware, pijnlijke en vermoeide benen, evenals kramp
- Vermindering van gezwollen voeten en enkels
- Versterking van de beenspieren
- Helpt de beenaderen in goede conditie te houden
- Actieve verbetering van de bloedsomloop

(2) Transcutane elektrische zenuwstimulatie (TENS) - Indicaties voor gebruik

Wanneer de Revitive met de lichaamselektroden wordt gebruikt, wordt daarmee het volgende beoogd:

- Verlichting van pijn in verband met artrose
- Verlichting en beheersing van chronische pijn in verband met artrose van de knie, musculoskeletale pijn en fibromyalgie
- Verlichting van pijn na een operatie of trauma
- Tijdelijke verlichting van pijn met musculoskeletale of neuropathische oorzaak

De bovengenoemde indicaties voor gebruik zijn goedgekeurd conform de richtlijn Medische hulpmiddelen 93/42/EEG

Belangrijke veiligheidsmaatregelen_ NL

Lees vóór gebruik alle instructies.

Bewaar deze instructies.

Revitive is niet voor iedereen geschikt.



Niet gebruiken (contra-indicaties):

- als bij u een elektronisch implantaat zoals een pacemaker of AICD (Automatic Implantable Cardioverter Defibrillator) is ingebracht;
- tijdens de zwangerschap;
- als u onder behandeling staat voor, of symptomen hebt van, bestaande diep-veneuze trombose (DVT).

Langdurige perioden van inactiviteit kunnen uw risico op het ontstaan van diep-veneuze trombose (DVT) vergroten. DVT is een bloedstolsel dat zich meestal in een diepe ader in het been voordoet. Indien een deel van het bloedstolsel los breekt, kan dit leiden tot mogelijk levensbedreigende complicaties, zoals longembolie.

Als u gedurende langere tijd inactief bent geweest en u meent dat u een bloedstolsel hebt, raadpleeg dan onmiddellijk uw arts. **Om te voorkomen dat het stolsel loskomt, mag Revitive niet worden gebruikt.**

In sommige gevallen van DVT doen zich geen klachten voor. Toch is het belangrijk dat u van de klachten op de hoogte bent, o.a.:

- Pijn, zwelling en gevoeligheid in een van uw benen (meestal uw kuit)
- Heftige pijn in het betreffende gebied
- Warme huid in de buurt van het stolsel
- Rode huid, met name aan de achterkant van uw been, onder de knie

Raadpleeg uw arts als u een of meerdere van de hierboven beschreven klachten hebt.

Belangrijke veiligheidsmaatregelen



Waarschuwingen

Raadpleeg uw arts voordat u dit apparaat gebruikt, als:

- U onder behandeling van een arts staat
- U in het verleden hartproblemen hebt gehad
- U medisch of fysiek bent behandeld voor uw pijn
- U een vermeende of vastgestelde hartziekte hebt
- Bij u epilepsie wordt vermoed of is geconstateerd
- U twijfelt of Revitive geschikt is voor u
- U twijfelt over de oorzaak van uw symptomen

Als u een metalen implantaat heeft:

- Als u een metalen implantaat hebt, kunt u nabij het implantaat pijn of ongemak ervaren wanneer de elektrische stimulatie wordt toegepast. In dat geval dient u het gebruik te staken en uw arts om advies te vragen
- De elektrische stimulatie kan dichtbij een metalen implantaat intenser aanvoelen. U kunt het gebruik veilig voortzetten mits u geen pijn ervaart. Het kan zijn dat u de intensiteit moet aanpassen totdat het aangenaam aanvoelt

Bij het aanbrengen van de voetstappen of elektroden:

- Als uw symptomen van artrose verergeren, of als u een knieoperatie hebt gehad (in de afgelopen zes maanden), dient u voordat u het gebruik van Revitive hervat uw arts te raadplegen
- Breng de elektroden **niet** aan op uw hoofd, gezicht, hals of borst
- Aanbrenging van de elektroden in de buurt van de borstkas kan het risico op hartfibrilleren verhogen
- Breng de voetstappen of elektroden **niet** rechtstreeks aan:
 - Op open wonden of huiduitslag, gezwollen, rode, geïnfecteerde of ontstoken huid of huidrupties (zoals flebitis, tromboflebitis, spataderen, cellulitis)
 - Op of nabij kwaadaardige tumoren
 - Op gebieden die met radiotherapie zijn behandeld (in de afgelopen 6 maanden)
 - Op voortplantingsorganen
 - Op tegengestelde dijbenen en raadpleeg de diagrammen in deze gebruikershandleiding voor juiste plaatsing van de elektroden
- Gebruik TENS **niet** op gebieden van de huid die ongevoelig zijn
- Elektroden zijn uitsluitend bedoeld voor gebruik door één persoon. Deel uw elektroden **niet** met anderen

Waarschuwingen

Bij het aanbrengen van de voetstappen of elektroden:

- Gebruik de elektroden **niet** na hun houdbaarheidsdatum
- De kans bestaat dat u last krijgt van huidirritatie of brandwonden onder de stimulatie-elektroden, of van hypergevoeligheid door de elektrische stimulatie
- Zorg dat een balsem/gel/vochtinbrengende crème gelijkmatig wordt aangebracht en volledig door de huid is opgenomen vóór u stimulatie toepast. Het ongelijkmatig aanbrengen van een balsem/gel/vochtinbrengende crème kan het risico op een geïrriteerde huid of brandwonden mogelijk vergroten bij het toepassen van de elektrische stimulatie
- Symptomen kunnen mogelijk verergeren tijdens de eerste behandelingsfase voordat ze verbeteren. Dit kan zijn omdat uw lichaam zich nog niet heeft ingesteld op meer spieractiviteit en een verbeterde bloedcirculatie. In dit geval verlaagt u de intensiteit en de tijdsduur van de behandeling, waardoor de eerste symptomen zullen afnemen. Raadpleeg uw arts bij aanhoudende klachten

Wanneer moet u de Revitive niet gebruiken:

- In sommige gevallen kunt u Revitive beter niet gebruiken. Gebruik het apparaat niet:
 - In de buurt van elektronische bewakingsapparatuur
 - In combinatie met een levensondersteunend medisch elektronisch apparaat
 - Terwijl u doucht of een bad neemt
 - Terwijl u slaapt
- Gebruik dit apparaat **niet** in combinatie met een brace of gipsverband zonder eerst uw arts te raadplegen
- Gebruik dit apparaat niet terwijl het zich naast of tussen andere apparaten bevindt, omdat dat de werking nadelig kan beïnvloeden. Als gebruik op die manier nodig is, moeten dit apparaat en de andere apparaten in de gaten gehouden worden om te verifiëren dat ze normaal werken.

Belangrijke veiligheidsmaatregelen



Waarschuwingen

Aanvullende waarschuwingen:

- Gebruik van accessoires en kabels die niet door de fabrikant van dit apparaat zijn aangegeven of geleverd, kan leiden tot verhoogde elektromagnetische emissies of verminderde elektromagnetische immuniteit van dit apparaat en bijgevolg een slechte werking.
- Draagbare RF-communicatieapparatuur (inclusief randapparatuur zoals antennekabels en externe antennes) mag niet worden gebruikt op een afstand van minder dan 30 cm tot enig onderdeel van het Revitive-systeem, inclusief door de fabrikant aangegeven kabels.



Voorzichtigheid geboden

Bij het toepassen van stimulatie:

- Wees voorzichtig wanneer u stimulatie toepast op gebieden van de huid die minder gevoelig zijn dan normaal. De huid kan geïrriteerd raken, omdat u de stimulatie pas kunt voelen als de intensiteit te hoog is. Gebruik een lage intensiteit om een zachte samentrekking van de spieren te creëren en/of pas de stimulatie gedurende kortere tijd toe om overstimulatie te voorkomen. Controleer de huid op symptomen van irritatie (rode huid), bloeditstoringen of pijn. Raadpleeg bij twijfel uw arts
- Dit apparaat is niet bedoeld voor gebruik door personen met verminderde fysieke, zintuiglijke of mentale capaciteiten, tenzij zij onder toezicht staan van een persoon die verantwoordelijk is voor hun veiligheid

Bij gebruik van EMS:

- Wees voorzichtig wanneer u stimulatie toepast:
 - Op de buik tijdens de menstruatie
 - Na recente chirurgische ingrepen (in de afgelopen zes maanden), omdat de stimulatie uw genezingsproces zou kunnen verstoren
 - Als u door letsel zoals een spierscheur waarschijnlijk bloedend weefsel heeft, wordt aangeraden de eerste 12 uur nadat het letsel is opgelopen niet op een plaats in de directe omgeving daarvan te stimuleren. Gebruik een lage intensiteit en/of een kortere tijdsduur om overstimulatie te voorkomen.
 - Na een lange periode van immobiliteit of inactiviteit – gebruik een lage intensiteit en kortere gebruiksduur om overstimulatie of spiermoetheid te voorkomen

Voorzichtigheid geboden

Bij gebruik van TENS:

- Revitive kan het pijngevoel verminderen dat normaalgesproken een waarschuwing zou zijn voor een onderliggend probleem
- Als uw pijn niet verbetert, verslechtert of langer dan vijf dagen aanhoudt, moet u het gebruik van het apparaat staken en uw arts raadplegen
- TENS is niet doeltreffend voor het behandelen van de oorspronkelijke bron of oorzaak van pijn

Aanvullende waarschuwingen:

- De langetermijneffecten van elektrische stimulatie zijn onbekend
- Elektrische stimulatie werkt mogelijk niet voor elke gebruiker; raadpleeg uw arts

Veiligheidsmaatregelen

- **Ga niet op het apparaat staan. Gebruik het apparaat alleen zittend**
- Plaats de Revitive niet zodanig dat deze moeilijk losgekoppeld of uitgeschakeld kan worden
- Gebruik het apparaat alleen voor het beoogde doeleinde
- Stel het apparaat niet bloot aan extreme hitte
- Mors geen vloeistof op het apparaat of op de accessoires
- Voorkom overbelasting van het stopcontact
- Houd dit apparaat buiten bereik van kinderen
- Houd snoeren en kabels buiten bereik van kinderen om het risico op wurging te voorkomen
- Revitive kan door meerdere personen worden gebruikt; zorg dat het apparaat na elk gebruik wordt schoongemaakt
- Raak de voetstappen tijdens het gebruik niet met uw handen aan voordat de pauzefunctie is ingeschakeld of het apparaat is uitgeschakeld.
- Gebruik Revitive alleen met de door de fabrikant geleverde of via de fabrikant aangeschafte accessoires
- Controleer de lichaamselektroden, snoeren en kabels regelmatig op beschadiging

Belangrijke veiligheidsmaatregelen _____

Veiligheidsmaatregelen

- Maak Revitive niet open en probeer het apparaat niet zelf te repareren. Doet u dat wel, dan vervalt uw garantie en kunt u ernstig letsel oplopen
- In het onwaarschijnlijke geval dat uw Revitive niet naar behoren werkt, trekt u de stekker uit het stopcontact en neemt u contact op met uw dichtstbijzijnde erkende agent
- Er zijn gevallen bekend waarbij sommige universele afstandsbedieningen (bv. van de tv, enz.) de instellingen op Revitive kunnen wijzigen als ze ten tijde van een behandeling worden gebruikt. Mocht dit het geval zijn, stel dan gewoon de tijd of intensiteit van Revitive opnieuw naar wens in met behulp van de Revitive afstandsbediening, of via het bedieningspaneel van het apparaat
- Revitive heeft de vereiste tests voor elektromagnetische interferentie (EMI) doorstaan; maar kan nog wel worden beïnvloed door overmatige emissie en/of interferentie veroorzaken met gevoeliger apparatuur
- Nadat het apparaat aan warme of koude temperaturen buiten het opgegeven temperatuurbereik van 10-40 °C is blootgesteld, moet u het apparaat opnieuw aan de aanbevolen gebruikstemperaturen laten acclimatiseren om de goede werking van het product te handhaven

Bijwerkingen

- Als u last hebt van bijwerkingen moet u het gebruik van Revitive staken en onmiddellijk uw arts raadplegen

Stap 1: De Revitive in gebruik nemen

a Haal alle onderdelen uit de doos:

- AC/DC-adapter
- De Revitive Medic Knee
- Afstandsbediening
- AAA batterijen x 2
- Kleine lichaamselektroden
- Grote dij-elektroden
- Geleidingsdraden

Zie Wat zit er in de doos op pagina 76 om de onderdelen te controleren.



b Pak de afstandsbediening en plaats de batterijen erin.

Lees vóór u Revitive voor de eerste keer gebruikt de Waarschuwingen en veiligheidsmaatregelen op pagina 81-86. Raadpleeg bij twijfel uw arts vóór u het apparaat gebruikt.

Instructies voor gebruik

Stap 2: Revitive voeden

Revitive wordt of door de oplaadbare batterij of via een stopcontact van stroom voorzien.

Aansluiting op het lichtnet

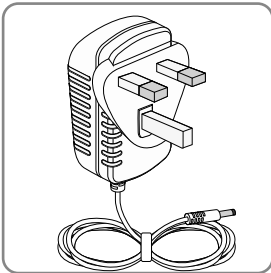

a Pak de AC/DC-adapter.



b Steek het kleine uiteinde van de voedingskabel in de opening aan de zijkant van de Revitive.

c Steek de voedingsadapter in het dichtstbijzijnde stopcontact. Op die manier wordt tevens de (geïntegreerde) oplaadbare batterij opgeladen.

Zodra u Revitive hebt aangesloten op het stopcontact, volgt u 'Stap 3: Gebruik van de SoftTouch voetstappen' of 'Stap 4 Gebruik van de Dualmode elektroden' van Revitive verder te gaan.

Batterijvoeding

- a** Volg de stappen **a-c** van de procedure voor aansluiting op het elektriciteitsnet. Op die manier wordt de (geïntegreerde) oplaadbare batterij opgeladen.

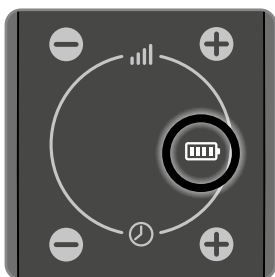

- b** Wanneer de Revitive is uitgeschakeld, maar nog aan het opladen is, knippert het batterijcontrole lampje constant; als de batterij vol is, houdt het knipperen op.

Het batterijcontrolelampje op de Revitive geeft het laadniveau van de batterij aan.



- c** Als de batterij helemaal is opgeladen, blijft het batterijcontrolelampje branden tot de voedingskabel uit het apparaat of het stopcontact wordt gehaald.

Het duurt ongeveer 3 uur om een lege batterij helemaal op te laden.

Met een volle batterij kan het apparaat ongeveer 3½ uur worden gebruikt (genoeg voor een sessie van 30 minuten op elke dag van de week).

Wanneer het apparaat op de batterij werkt, geeft een controlelampje het resterende laadniveau van de batterij aan.

Als het batterijcontrolelampje 10 seconden blijft knipperen nadat u het apparaat heeft uitgeschakeld, moet de batterij worden opgeladen.

U kunt het apparaat gebruiken terwijl de batterij wordt opgeladen, maar het batterijcontrolelampje is dan niet te zien.

Instructies voor gebruik

Stap 3: Gebruik van de SoftTouch voetstappen

De SoftTouch voetstappen behandelen uw voeten en benen volgens het Medic-programma met klinisch bewezen en gepatenteerde golfvormen. U kunt de elektroden gebruiken voor EMS (Knieprogramma) of TENS, zie pagina's 94-100 voor meer informatie.

Voor de beste resultaten:

- Gebruik de **Revitive voetstappen ten minste 30 tot 60 minuten per dag**, 7 dagen per week. Gebruik de voetstappen van de Revitive 60 minuten per dag als u spataderen (CVI) heeft.
- Het is belangrijk om Revitive op een intensiteit te gebruiken die hoog genoeg is zodat uw spieren op een krachtige, aangename manier samentrekken. De meeste mensen ervaren sterke spiersamentrekkingen bij **intensiteitsniveau 40 of hoger** (intensiteitsbereik van 1 - 99).
- Als u een langdurige medische conditie hebt, zoals hoge bloeddruk, hoge cholesterol, diabetes, osteoartrose, chronische veneuze insufficiëntie (CVI), perifere arteriële aandoeningen (PAD) of COPD **kan het tot 8 weken duren** voor symptomen van deze chronische aandoeningen verminderen.

Gebruik Revitive, met EMS-stimulatie, per dag niet langer dan 6 sessies van 30 minuten (of het equivalent daarvan).

- a** Het is belangrijk dat u voldoende gehydrateerd bent. Wij raden u aan uw voetzolen in te smeren met een vochtinbrengende crème om de huid te hydrateren en de overbrenging van elektrische stimulatie te bevorderen.

Opmerking: Als uw voeten erg droog zijn, gaat de Revitive automatisch op pauze en is er geen stimulatie mogelijk totdat uw voetzolen gehydrateerd zijn. In dat geval moet er een vochtinbrengende crème aangebracht worden.

We raden u ook aan een glas water te drinken voordat u de Revitive gebruikt.

Ga zitten en plaats beide blote voeten op de voetstappen

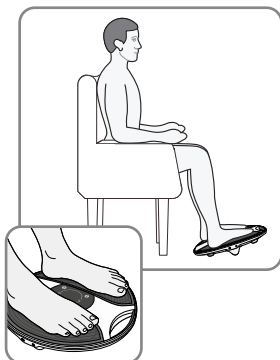

b Zorg dat u een comfortabele zithouding hebt. Voor het beste resultaat gaat u zitten met uw knieën in een hoek van 90 graden (rechte hoek).

c Plaats Revitive vóór u op de vloer.

Revitive is ontwikkeld voor gebruik terwijl u zit.

Ga nooit op het Revitive-apparaat staan.

d Plaats **beide blote** voeten op de voetstappen. Zorg dat u al het schoeisel verwijdt, inclusief sokken/panty.

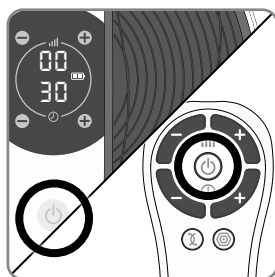

e Druk op de aan/uit-knop op het apparaat of op de afstandsbediening om Revitive in te schakelen.

U hoort een piepton en de schermverlichting gaat aan. De tijd ⌚ die wordt weergegeven is 30 minuten en de 📶 intensiteit staat op 00.

Om Revitive tijdens het gebruik uit te schakelen, kunt u op elk gewenst moment de aan/uit-knop op het apparaat of op de afstandsbediening indrukken.

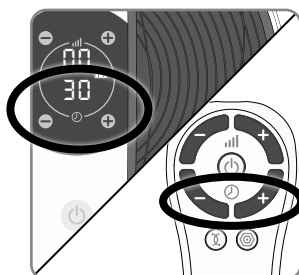

f Stel de tijdsduur voor Revitive in. De standaard tijdsduur is 30 minuten. U kunt de timer maximaal op 60 minuten instellen

Als u de standaard tijdsduur van 30 minuten niet wilt gebruiken, stelt u de tijdsduur in op het door u gewenste aantal minuten.

U kunt de knoppen op het bedieningspaneel of de afstandsbediening gebruiken.

Druk op de ⌚ (+) tijdknop om de tijdsduur te verlengen. Druk op de ⌚ (-) tijdknop om de tijdsduur te verkorten.

Instructies voor gebruik

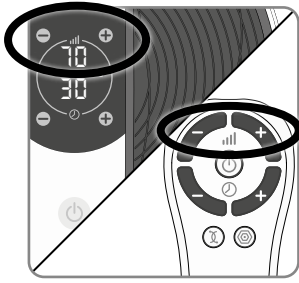

g Druk op de  (+) intensiteitsknop om de stimulatie te starten.

U kunt de knoppen op het bedieningspaneel of de afstandsbediening gebruiken. Houd beide voeten op de voetstappen wanneer u de intensiteit opvoert.

Druk op de (+) knop om de intensiteit te verhogen.
Druk op de (-) knop om de intensiteit te verlagen.

h Neem even de tijd om aan het gevoel van elektrische spierstimulatie (EMS) te wennen. Gebruik het apparaat een paar dagen één keer per dag voor 30-60 minuten op een lage intensiteit.

Stel de intensiteit in op een niveau waarbij u de stimulatie in uw voeten kunt voelen waardoor de kuitspier samentrekt.

Een tintelend of wisselend gevoel in uw kuitspieren is normaal.

Revitive trilt **niet**.

i Gebruik, na een paar dagen van gewenning, een hogere intensiteit die **sterke maar aangename samentrekkingen van de kuitspieren** veroorzaakt.

De meeste mensen ervaren sterke spiersamentrekkingen vanaf intensiteitsniveau 40.





De IsoRocker® laat de Revitive heen en weer schommelen wanneer de spiersamentrekkingen het gewenste niveau naderen. Het schommelen wordt veroorzaakt door de samentrekkingen in het been, en de daaropvolgende enkelbeweging die door de IsoRocker mogelijk wordt gemaakt, is een goede indicatie dat de intensiteit voldoende is voor de behandeling. Wanneer de intensiteit tot boven dit niveau wordt opgevoerd, versterkt dat de behandeling, maar het mag niet onaangenaam worden.

U kunt de intensiteit instellen van 1-99.

Merk op dat de vereiste intensiteit van dag tot dag kan verschillen.

Als u pijn of ongemak voelt:

- Haal één voet of beide voeten weg van de voetstappen om de stimulatie te stoppen
- Verlaag de intensiteit van de voetstappen met behulp van de  (-) intensiteitsknop op het bedieningspaneel of de afstandsbediening voordat u uw voeten terugplaatst op Revitive



- j** Als u een of beide voeten van de voetstappen afhaalt, pauzeert de Revitive de stimulatie gedurende maximaal 10 minuten. Het display knippert aan en uit en u hoort een piepton. De timer stopt tot de sessie wordt hervat. Raak de voetstappen niet aan met uw handen en pak het apparaat niet op voordat het op pauze staat.
- De stimulatie kan worden hervat door beide voeten weer op de voetstappen te plaatsen en vervolgens op de knop  (+) van de intensiteitsregeling te drukken.
- Terwijl de Revitive op pauze staat, kan de intensiteit worden verlaagd door op de knop  (-) van de intensiteitsregeling te drukken.
- De intensiteit kan niet worden verhoogd terwijl de Revitive op pauze staat.
- Na 10 minuten in de pausestand wordt de Revitive automatisch uitgeschakeld.
- k** De  tijdweergave begint de minuten af te tellen terwijl Revitive zijn programmacyclus doorloopt.
- l** Bij een time-out van Revitive, geeft de  tijdweergave (00) weer en hoort u drie keer een piepton.
- m** De Revitive schakelt zichzelf automatisch uit.

Instructies voor gebruik

Stap 4: Gebruik van de Dualmode elektroden



De lichaams- en dij-elektroden zijn alleen bedoeld voor gebruik door één persoon. Deel ze **niet** met anderen.

Met de elektroden wordt volledige pijnbeheersing bereikt wanneer een van de twee bewezen behandelingen,  EMS (Knieprogramma) of  TENS, wordt geselecteerd.

1. EMS (Knieprogramma)-modus

Gebruik de grote Revitive dij-elektroden in de  EMS-modus om het unieke Knieprogramma te volgen om de spieren aan de voorzijde van uw dij (quadriceps) te versterken.

Versterking van uw quadriceps kan helpen om de knie te ondersteunen en te stabiliseren, druk op de knie te verminderen en pijn in de knie te verlichten.

Gebruik de dij-elektroden één keer per dag gedurende **20 minuten, 5 dagen per week** op de dij van het aangedane been (knie) op een intensiteit die **sterke maar aangename spiersamentrekkingen** teweegbrengt.

Gebruik de Revitive niet meer dan 6 sessies van 30 minuten (of het equivalent daarvan) per dag. Dit kan leiden tot spiervermoeidheid.

2. TENS-modus

Gebruik de kleinere Revitive lichaamselektroden in de  TENS-modus voor het verlichten van pijn als gevolg van artrose/ pijn in het kniegewricht. Gebruik het apparaat wanneer nodig 20 tot 30 minuten per sessie.

Gebruik een intensiteit die een **sterke maar aangename tinteling** teweegbrengt zonder pijn te veroorzaken.

De lichaamselektroden kunnen niet tegelijk met de voetstappen worden gebruikt. Bij gebruik van de elektroden worden de voetstappen automatisch uitgeschakeld.

Breng de elektroden NIET aan op uw hoofd, gezicht, hals of borst.

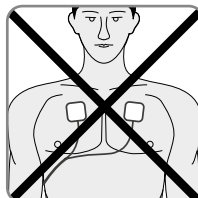
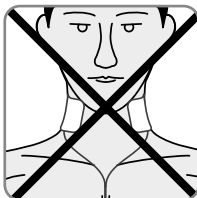

- a Maak het gebied waar u de elektroden gaat aanbrengen schoon en droog. (zie instructies voor plaatsing op de volgende pagina)
- b Controleer of Revitive is uitgeschakeld. Als het bedieningspaneel nog steeds verlicht is, drukt u op de aan/uit-knop en schakelt u Revitive uit.

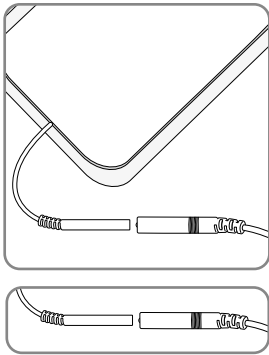

- c Bevestig de uiteinden van de elektroden aan de geleidingsdraad.

Druk de aansluitingen aan zodat er geen ruimte tussen zit. Als er ruimte tussen zit kan dat ongemak veroorzaken.

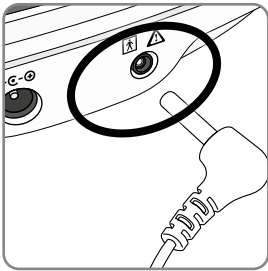

- d Steek het andere uiteinde van de geleidingsdraad in de opening aan de zijkant van Revitive.

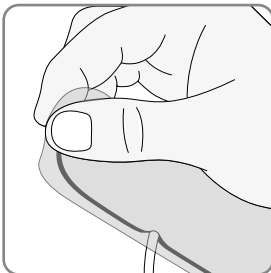

- e Verwijder de beschermfolie van de elektroden door deze voorzichtig af te trekken. Plaats de elektroden na gebruik terug op de beschermfolie.

Instructies voor gebruik

Plaatsing van de grote dij-elektroden voor spierversterking

Knieprogramma - ⚡ EMS-modus

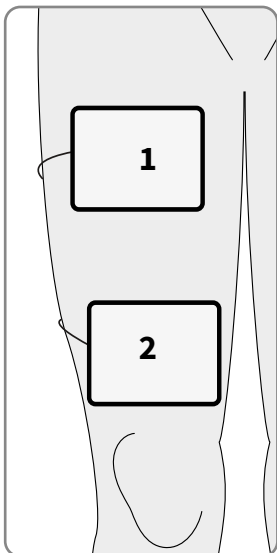

f Druk één dij-elektrode zachtjes op uw dij (1), op een paar centimeter afstand van uw liesstreek en met de plakken kant tegen de huid aan.

Druk de tweede dij-elektrode zachtjes op uw dij (2), op een paar centimeter vanaf de bovenkant van uw knieschijf en met de plakken kant tegen de huid aan.

De dij-elektroden hoeven niet precies op één lijn met elkaar te liggen. Ze moeten op een plek worden aangebracht die aangenaam aanvoelt, zodat u de spieren in uw dij kunt zien samentrekken en ontspannen.

⚡ De EMS-modus (Knieprogramma) mag alleen worden gebruikt met de grote dij-elektroden. De kleine lichaamselektroden zijn niet effectief in de ⚡ EMS-modus.

Plaatsing van de kleine lichaamselektroden voor pijnverlichting -

⊗ TENS-modus

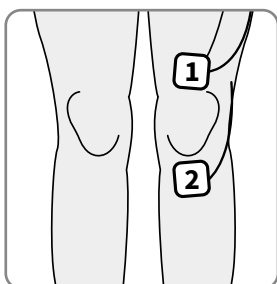

g Druk één lichaamselektrode voorzichtig aan boven de knie (1), en de andere lichaamselektrode onder de knie (2), met de plakken kant tegen de huid aan.

Plaats de elektroden op de plekken die uw meest pijnlijke gebied het beste omsluiten.

Plaats de elektroden niet direct op het kniegewricht.

De Revitive elektroden zijn bedoeld voor gebruik terwijl u zit.

De kleine lichaamselektroden kunnen ook worden gebruikt om andere delen van het lichaam te behandelen. Selecteer het gebied waarop u elektrische spierstimulatie wilt toepassen door de lichaamselektroden aan beide kanten van het gebied waar u pijn voelt te plaatsen. Aanbevolen posities voor de plaatsing van lichaamselektroden worden hieronder getoond:

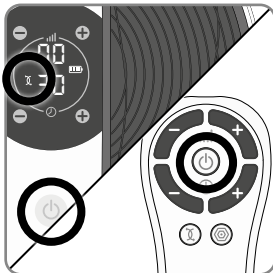
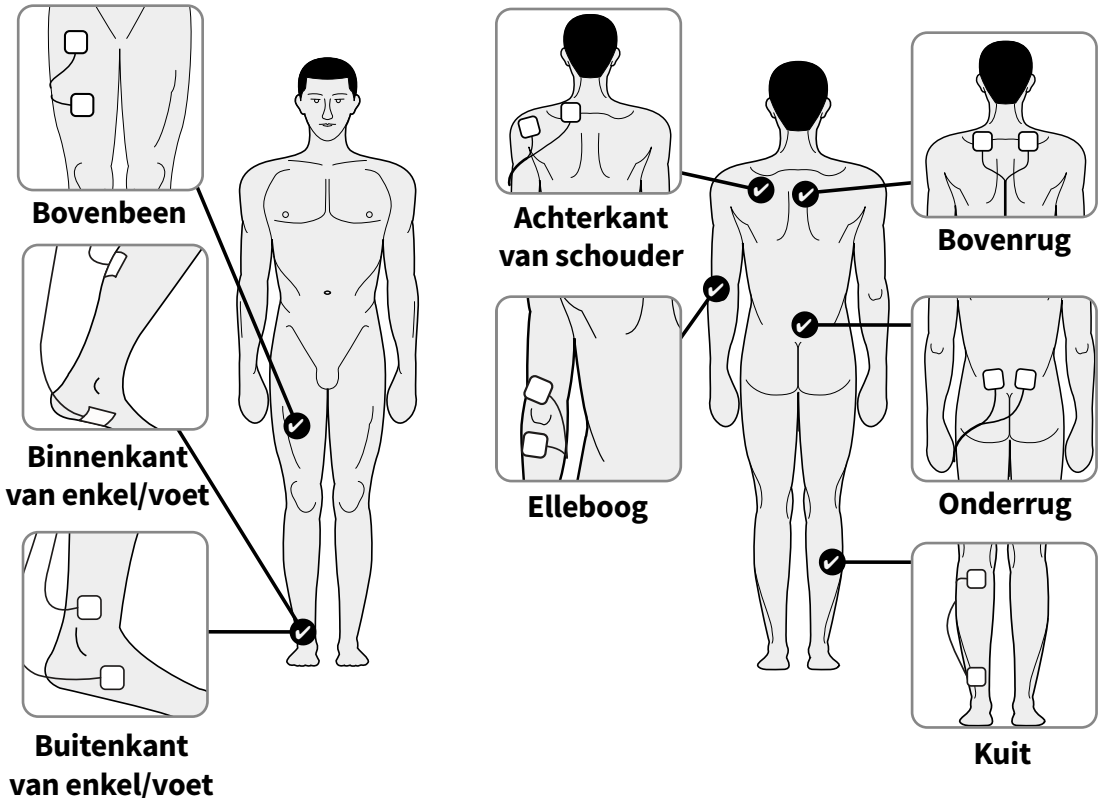



- h** Druk op de aan/uit-knop op het apparaat of op de afstandsbediening om Revitive in te schakelen. U hoort een pieptoon en de schermverlichting gaat aan. De ⌚ tijd die wordt weergegeven is 20 minuten, de 📶 intensiteit staat op 00 en het EMS-symbool wordt weergegeven.

Instructies voor gebruik



De elektroden van Revitive bieden automatisch stimulatie in de  EMS-modus.

Druk op de knop  TENS op de afstandsbediening als u de elektroden van de Revitive in TENS-modus wilt gebruiken.

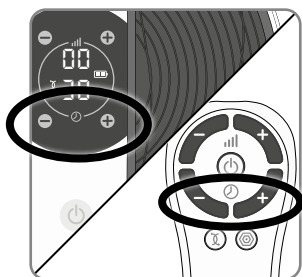

Het  TENS-symbool is dan op het display te zien.

Zie pagina 100 voor nadere instructies om tussen EMS en TENS te schakelen.



- i Stel de tijd in op het aantal minuten dat u de Revitive wilt gebruiken. De standaardtijd voor de dij-elektroden in de EMS-modus is 20 minuten en 30 minuten voor de lichaamselektroden in de TENS-modus.

U kunt de knoppen op het bedieningspaneel of de afstandsbediening gebruiken.

Druk op de  (+) tijdknop om de tijdsduur te verlengen.
Druk op de  (-) tijdknop om de tijdsduur te verkorten.

Het intensiteitsniveau instellen in de  EMS-modus - Aan het begin van het Knieprogramma vindt er 30 seconden stimulatie plaats om u te helpen met het instellen van het juiste intensiteitsniveau. Dit wordt gevolgd door een rustperiode van 30 seconden, waarin u geen stimulatie voelt.

Gedurende de rest van de behandelingsduur voelt u 10 seconden lang de stimulatie, gevolgd door een rustperiode van 20 seconden, wat zich herhaalt tot aan het einde van de behandeling.

Het  EMS-lampje knippert tijdens de rustperiode en gedurende deze tijd is het niet mogelijk de intensiteit in te stellen.

U kunt de intensiteit instellen wanneer u de stimulatie op uw dij voelt en het  EMS-lampje niet knippert.

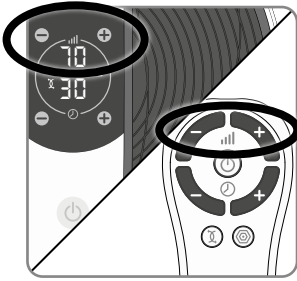

j Druk één keer op de  (+) intensiteitsknop om de stimulatie te starten.

Blijf de intensiteit opvoeren tot u de stimulatie kunt voelen. U kunt de intensiteit instellen van 1-99.

U kunt de knoppen op het apparaat of de afstandsbediening gebruiken.



Druk op de (+) knop om de intensiteit te verhogen.

Druk op de (-) knop om de intensiteit te verlagen.

Een tintelend of wisselend gevoel in uw spieren is normaal.

Merk op dat de vereiste intensiteit van dag tot dag kan verschillen.

Als u pijn of ongemak voelt:

- Verlaag de intensiteit van de elektroden met behulp van de  (-) intensiteitsknop op het bedieningspaneel van het apparaat of op de afstandsbediening.
- U kunt de behandeling ook vóór het einde van de behandelsessie van 30 minuten beëindigen om een geïrriteerde huid en/of spiervermoeidheid te voorkomen. Dit doet u door op de  aan/uit-knop te drukken op het apparaat of de afstandsbediening.

k De tijdweergave  (in minuten) loopt terug wanneer Revitive de programmacyclus doorloopt.

Na afloop van het programma hoort u drie keer een pieptoon en schakelt de Revitive zichzelf automatisch uit.

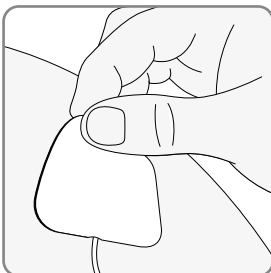



l Nadat het apparaat zichzelf heeft uitgeschakeld, trekt u de elektroden voorzichtig van de huid los.

Trek niet aan de geleidingsdraden van de elektroden om ze van de huid los te halen, aangezien dit de draden kan beschadigen.

Instructies voor gebruik

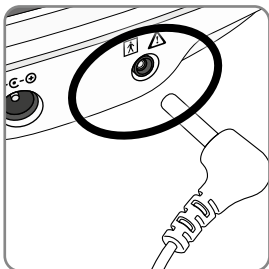

- m Plaats de elektroden na gebruik terug op de beschermfolie.





- n Haal de geleidingsdraad uit de aansluiting op de Revitive
- o De stimulatie kan indien nodig worden onderbroken door de geleidingsdraad van de elektroden uit de Revitive of de elektroden te halen. De Revitive pauzeert tot 10 minuten. In die tijd kunt u de elektroden weer aansluiten en op  (+) drukken om de stimulatie weer te starten.

Na 10 minuten in de pauzestand wordt de Revitive automatisch uitgeschakeld.

Stap 4.1: Wisselen tussen de EMS- en TENS-modus

Om tussen de  EMS- en  TENS-modus te wisselen, drukt u op de afstandsbediening op de knop van de stimulatiemodus die u wilt gebruiken.

De geselecteerde modus wordt op het display aangegeven.

Als u van de  EMS-modus naar de  TENS-modus wisselt (of vice versa) tijdens het gebruik, wordt de timer op de standaard begintijd teruggezet. De intensiteit  wordt ook naar nul teruggezet.

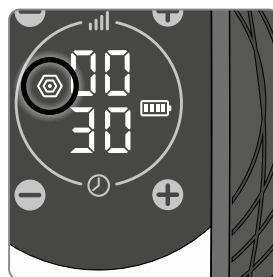

Stap 5: Hygiëne en opbergen van Revitive

- a** Controleer of Revitive is uitgeschakeld.
- b** Maak de voetstappen schoon met een zachte, vochtige doek.
Het apparaat niet met chemicaliën reinigen.
Revitive niet onderdompelen in water.
- c** Bewaar Revitive op een koele, droge en stofvrije plaats.
Niet opbergen in direct zonlicht.
- d** Plaats de elektroden op de beschermfolie.
- e** Bewaar de elektroden op een droge en goed geventileerde plek.
Niet opbergen in direct zonlicht.
U hoeft de elektroden niet los te koppelen van de geleidingsdraden om ze op te bergen.

De batterijen vervangen

De afstandsbediening heeft twee AAA-batterijen van 1,5 V nodig om te werken.

De elektroden vervangen

De elektroden kunnen 20 à 30 keer worden hergebruikt. Als de elektroden minder goed blijven plakken, kunt u het oppervlak inwrijven met een paar druppels water. Nieuwe elektroden zijn verkrijgbaar op www.revitive.nl.

Problemen oplossen

| Probleem | Mogelijke oorzaak | Oplossing |
|---|--|---|
| Revitive staat aan (het LCD-scherf is verlicht) maar ik voel geen elektrische stimulatie via de voetstappen. | U plaatst uw beide blote voeten niet tegelijkertijd op de voetstappen. | Zorg dat u op blote voeten bent en beide voeten tegelijkertijd op de voetstappen plaatst. Verhoog de  intensiteit tot maximaal 99 totdat u de stimulatie voelt. |
| | Uw voeten hebben een droge huid. | Breng een vochtinbrengende crème aan op de zolen van uw voeten om de geleiding en stimulatie te verbeteren, en voer de procedure opnieuw uit. Soms is het ook nodig om de  intensiteit te verhogen. |
| | U bent misschien onvoldoende gehydrateerd. | Drink voldoende water voor en na het gebruik van het apparaat. Het apparaat gebruikt uw lichaam om een elektrisch circuit te creëren. Water is een uitstekende geleider van elektriciteit. Als uw lichaam onvoldoende is gehydrateerd (minder dan 60%), is de stimulatie minder sterk. Het is daarom belangrijk dat u altijd voldoende drinkt. |
| | De  intensiteit is te laag ingesteld. | Dit is een zeer veilig apparaat. Blijf de intensiteit verhogen tot 99 totdat u de stimulatie voelt. U merkt misschien dat u de  intensiteit moet verhogen naarmate u aan de behandeling gewend raakt. Het doel is niet om op  intensiteit 99 te eindigen, maar om een intensiteit te vinden die voor u aangenaam is. |
| | De geleidingsdraad is aangesloten op het apparaat. | Haal de geleidingsdraad uit het apparaat. De voetstappen werken niet als de geleidingsdraad is aangesloten. |
| | De Revitive staat mogelijk in de automatische pauzestand | Zorg dat u genoeg water gedronken heeft en dat uw voeten goed gehydrateerd zijn. Zet beide voeten op de voetstappen en druk vervolgens op de knop  (+) van de intensiteitsregeling om de stimulatie te hervatten. |
| | Als u, na het proberen van de bovenstaande oplossingen, nog steeds geen stimulatie kunt voelen: | Test het apparaat door één hand tegelijkertijd op allebei de voetstappen te plaatsen (op de hiel van de voetstappen is het gemakkelijkst). Met uw andere hand, beginnend bij nul, verhoogt u het  intensiteitsniveau totdat u de stimulatie kunt voelen. Als u de stimulatie via uw hand voelt, werkt het apparaat. Als u de stimulatie bij 99 nog steeds niet kunt voelen, kunt u het beste contact opnemen met een erkende dealer. |

| Probleem | Mogelijke oorzaak | Oplossing |
|--|---|---|
| Geen stroom of geen lampjes wanneer de Revitive wordt ingeschakeld. | De AC-adapter zit niet goed in het stopcontact of de AC-adapter is niet goed aangesloten op het apparaat. | Controleer of de AC-adapter goed in het stopcontact is gestoken en of de AC-adapter goed is aangesloten op het apparaat. Als het apparaat nog steeds niet werkt, neem dan contact op met een erkende dealer. |
| | Lege batterij | Sluit het apparaat aan op een stopcontact en laad de batterij op of gebruik het apparaat terwijl het op het lichtnet is aangesloten. |
| Revitive trilt niet. | REVITIVE HOORT NIET TE TRILLEN. | |
| De IsoRocker® maakt geen kantelbeweging. | De kantelbeweging wordt teweeggebracht door de spieren in uw benen; de IsoRocker® werkt als een draaipunt. | De IsoRocker® zal pas een kantelbeweging maken wanneer het intensiteitsniveau hoog genoeg is om een samentrekking van de kuitspieren te veroorzaken. Het kan zijn dat u het intensiteitsniveau nog niet hoog genoeg kunt opvoeren, totdat u gewend bent aan het prikkelende gevoel. Het is belangrijk dat de intensiteit is ingesteld op een niveau dat aangenaam is. |
| | U hebt het apparaat te ver naar voren geplaatst. | Ga zitten met uw knieën in een hoek van 90 graden. |
| Bij gebruik van de IsoRocker® op een harde vloer hoor ik een tikgeluid. | Het apparaat is verkeerd neergezet of de intensiteit is te hoog. | Zet het apparaat goed neer of verlaag de intensiteit om het tikgeluid te verminderen. U kunt ook een mat onder het apparaat leggen om het geluid te dempen. |
| Mijn benen doen pijn na de behandeling. | De  intensiteit staat misschien te hoog ingesteld en uw spieren worden overbelast. | Geef uw spieren voldoende tijd tussen behandelingen in om te kunnen herstellen (net als na intensief sporten!). Begin bij uw volgende sessie op een lagere intensiteit (u voelt een milde elektrische stimulatie die aangenaam is) en beperk de tijdsduur van de behandelingen totdat uw spieren aan de stimulatie zijn geacclimatiseerd. |
| Ik heb mijn voeten op het apparaat gezet, maar zie geen TENS-symbool op het bedieningspaneel. | TENS is alleen beschikbaar bij gebruik van de lichaamselektroden. | |







Problemen oplossen

| Probleem | Mogelijke oorzaak | Oplossing |
|--|---|---|
| Bij gebruik van de elektroden voelt de stimulatie onaangenaam. | Het stimulatieniveau dat u toepast, kan te hoog zijn of uw huid is beschadigd. | Verlaag het stimulatieniveau met behulp van de  intensiteitsknop op het apparaat of de afstandsbediening. U moet mogelijk wachten met het gebruik tot de huid geheeld is. |
| Ik weet niet zeker welke behandelingsmodus ik gebruik wanneer ik de elektroden gebruik. | | Kijk naar het scherm op het apparaat. Als de elektroden in de EMS-modus worden gebruikt, ziet u het  EMS-symbool. Als de elektroden in de TENS-modus worden gebruikt, ziet u het  TENS-symbool. |
| Ik voel plotseling geen stimulatie meer wanneer ik de elektroden gebruik. | U hebt mogelijk per ongeluk op de knop voor de andere stimulatiemodus gedrukt. | Door op de knop voor de andere stimulatiemodus te drukken (d.w.z. u drukt op de  TENS-knop terwijl u al in de  EMS-modus bent, of vice versa), wordt de timer naar 30 minuten teruggezet. De intensiteit wordt ook naar nul teruggezet. |
| | Misschien heeft u de stimuleringsessie onbedoeld onderbroken doordat er een elektrode is losgeraakt. | Breng de elektroden weer op uw lichaam aan of sluit het snoer weer aan en druk op  (+) om de sessie te hervatten. |
| Bij gebruik van de dij-elektroden doen de spieren in mijn dij pijn vóór het einde van de behandeling. | Uw spieren zijn misschien nog niet sterk genoeg om een volledige sessie van 20 minuten vol te houden. | Schakel het apparaat uit en beëindig de sessie vóór de 20 minuten zijn verstreken. Begin bij uw volgende sessie op een lagere intensiteit (u voelt een milde elektrische stimulatie die aangenaam is) en beperk de tijdsduur van de behandelingen totdat uw spieren aan de stimulatie zijn geacclimatiseerd. |
| Bij gebruik van de dij-elektroden voel ik de stimulatie in mijn dij niet. | De behandeling is begonnen en bevindt zich in de rustperiode. | U moet maximaal 20 seconden wachten voordat de stimulatie weer wordt gestart. |

Ga naar support.revitive.nl voor meer informatie, inclusief Veelgestelde vragen

Technische specificaties

NL

| | |
|--|---|
| Productnaam | Revitive Medic Knie |
| Model | 5574AQ |
| Frequentie (+/-10%) | EMS: 20 Hz – 53 Hz TENS: 80 Hz - 130 Hz |
| Uitgangsstroom | EMS: Max 15 mA TENS: Max 19 mA |
| Gewicht (+/- 0,5 kg) | 1,4 kg |
| Afmetingen | 360 mm (Ø) x 76,5 mm |
| Stroomverbruik | 5 W |
| AC-adapter | CE goedgekeurd |
| Voedingsbron Ingang (bij gebruik van adapter)  Uitgang  | 100-240 V  AC () , 50/60 Hz, 0,18 A 5 V () DC  , 1,0 A |
| Batterij | Lithium Ion, 1200 mAh, 3,7 V |
| Levensduur van batterij | 500 laadcycli |
| Toegepaste onderdelen Onderdelen van Revitive die bij normaal gebruik in fysiek contact komen met de gebruiker. | Kleine lichaamselektroden - 5 cm x 5 cm = 25 cm ² Grote dij-elektroden - 10 cm x 12,5 cm = 125 cm ² SoftTouch Pads (Voetstappen) - 253,69 cm ² |
| Duurzame periode (levensduur) van apparaat en afstandsbediening | 4 jaar |

De afstandsbediening beschikt over identieke knoppen als het apparaat

| | |
|------------------------|--|
| Werkfrequenties | 38 KHz |
| Werkbereik | 0 tot 25 m horizontaal 0 tot 18 m bij een hoek van +/- 30 graden t.o.v. de horizontaal. |

Technische specificaties

Outputspecificaties voor elektrische spierstimulatie (EMS):

| | | | |
|------------------------------------|----------------|--|----------------------------------|
| Golfvorm | | Tweefasig | |
| Vorm | | Vierkant symmetrisch met polariteitsomkering | |
| Maximale uitgangsspanning (+/-15%) | @500 Ω | Voet: 35 V | Lichaam: 33 V |
| Pulsduur (+/-10%) | | Voet: 450-970 μ s | Lichaam: 450 μ s |
| Nettolading | @ 500 Ω | [0,001] mC | |
| Maximale vermogensdichtheid | @ 500 Ω | Voet: 0,414 mW/cm ² | Lichaam: 3,98 mW/cm ² |
| AAN-tijd (+/-10%) | | Voet: 1,90 - 8,30s | Lichaam: 13,00 - 33,00s |
| UIT-tijd (+/-10%) | | Voet: 1,00 - 1,50s | Lichaam: 17,00 - 27,00s |

















Outputspecificaties voor transcutane elektrische zenuwstimulatie (TENS):

| | | |
|--|----------------|-------------------------|
| Golfvorm | | Tweefasig |
| Vorm | | Rechthoekig |
| Maximale uitgangsspanning: | @ 500 Ω | 50V |
| Pulsduur: | | 100 μ s |
| Nettolading (per puls) | @ 500 Ω | 0 μ C |
| Maximale gemiddelde vermogensdichtheid | @ 500 Ω | 4,19 mW/cm ² |

De Waarden voor pulsduur, -herhalingsfrequenties en -amplitudes, inclusief gelijkstroomcomponenten, mogen niet meer dan $\pm 20\%$ afwijken wanneer wordt gemeten met een belastingsweerstand binnen het gespecificeerde bereik.









Neem contact op met de fabrikant als na een bepaalde periode bevestigd moet worden dat de Revitive binnen zijn essentiële prestatievermogen werkt.

Symbolen

| | |
|---|--|
| <p>Voldoet aan de Europese richtlijn Medische hulpmiddelen (93/42/EEG) Conform regelgeving van het VK Product voldoet aan alle wettelijke eisen van het VK.</p> |   |
| <p>LOT- en serienummer van het apparaat, inclusief jaar (JJJJ) en maand (MM) van productie, zoals vermeld op de verpakking en achterop het apparaat</p> |  #YYYYMMXXXXX |
| <p>Artikelnummer</p> |  |
| <p>Contra-indicaties, waarschuwingen en aandachtspunten Zorg dat u deze begrijpt voordat u de Revitive in gebruik neemt</p> |  |
| <p>Voeding</p> |  |
| <p>Resterende tijd</p> |  |
| <p>Intensiteitsniveau</p> |  |
| <p>EMS-modus</p> |  |
| <p>TENS-modus</p> |  |
| <p>Batterij-indicator</p> |  |
| <p>Polariteit positief in midden</p> |  |
| <p>Dubbel geïsoleerd medisch elektrisch toestel van klasse II</p> |  |
| <p>Medisch elektrisch toestel van het type BF</p> |  |
| <p>Wettelijke fabrikant van het apparaat</p> |  |
| <p>EU/EG Europees gemachtigde</p> |  |

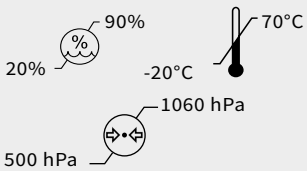
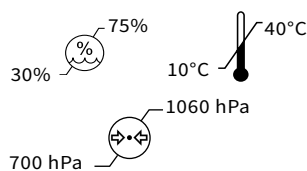
Technische specificaties

Symbolen

| | |
|---|--|
| FCC-keurmerk Keurmerk op in de Verenigde Staten geproduceerde of verkochte elektronische producten dat aangeeft dat de elektromagnetische interferentie van Revitive lager is dan de door de Federal Communications Commissions goedgekeurde limieten. Actegy Ltd. voldoet aan alle toepasselijke regels van de FCC. |  |
| Raadpleeg de gebruiksaanwijzing |  |
| De richtlijn betreffende afgedankte elektrische en elektronische apparatuur (AEEA-richtlijn). Voer dit product aan het einde van zijn gebruiksduur niet af met het huishoudelijk afval, maar breng het naar een verzamelpunt voor de recycling van elektronische apparatuur |   |
| IP21 – Beschermingsgraad tegen binnendringing | IP21 |
| Houdbaarheidsdatum |  JJJJ MM DD |
| Luchtvochtigheids-, temperatuur- en luchtdrukbereik tijdens opslag en transport |  |
| Luchtvochtigheids-, temperatuur- en luchtdrukbereik voor gebruiksomstandigheden Nadat het apparaat aan warme of koude temperaturen buiten het opgegeven temperatuurbereik van 10-40°C is blootgesteld, moet u het apparaat opnieuw aan de aanbevolen gebruikstemperaturen laten acclimatiseren om de goede werking van het product te handhaven |  |
| Uitsluitend voor gebruik binnenshuis |  |
| Medisch apparaat bevat geen natuurlijke rubber (latex) |  |
| Het apparaat niet demonteren |  |

1. De Producten hebben een commerciële garantie van 24 maanden vanaf hun aankoopdatum of vanaf hun leveringsdatum wanneer zij per internet worden gekocht. Deze garantie is geldig voor aankopen in Frankrijk, Duitsland, België, het Groothertogdom Luxemburg en Nederland. Defecte of beschadigde Producten die onder deze garantie vallen, worden gratis vervangen door Revitive/Actegy of haar wederverkoper wanneer de producten niet rechtstreeks bij Revitive/Actegy werden gekocht (behalve in de gevallen van garantie-uitsluitingen die hierna worden uiteengezet). Als Revitive/Actegy bepaalde promotionele garantieverlengingen heeft toegekend, vallen de producten ook na de periode van 24 maanden nog onder de garantie.

2. Garantie-uitsluitingen: de commerciële garantie van Revitive/Actegy vervalt in geval van externe tussenkomst op het Product, slecht gebruik, gebruik voor professionele doeleinden, nalatigheid of slecht onderhoud van het Product door de klant.

3. Om gebruik te maken van de commerciële garantie wordt de klant uitgenodigd om contact op te nemen met de wederverkoper van het Product wanneer hij het product niet rechtstreeks bij Revitive/Actegy heeft gekocht, of zich te wenden tot een lokale vestiging van Revitive/Actegy via de contactgegevens op de achterkant van deze handleiding. Indien het Product, afgezien van garantie-uitsluiting, defect of beschadigd is, zorgt de Revitive/

Actegy klantendienst of de wederverkoper van de Producten voor gratis retournering en vervanging van het product.

4. Het product moet in de originele verpakking worden geretourneerd. Wanneer het Product wordt teruggezonden zonder de originele verpakking, kunnen extra kosten worden gerekend. Randapparatuur, alle accessoires en de handleidingen van het Product moeten bij de retourzending met het Product worden meegeleverd.

5. De commerciële garantie van deze fabrikant wordt onafhankelijk en zonder afbreuk te doen aan de geldende wettelijke garanties toegekend. De Klant kan de details van de wettelijke garanties, indien vereist door de toepasselijke wetgeving, online vinden op **www.revitive.nl/garantie**, of ze per post aanvragen bij het lokale Revitive/Actegy-bureau.

6. Deze garantie is onderworpen aan het Franse recht voor verkopen in Frankrijk, België, Luxemburg en Nederland en aan het Duitse recht voor verkopen in Duitsland, in alle gevallen onder voorbehoud van de geldende regelgeving in het land van verblijf van de klant.

Registreer uw apparaat om uw gratis garantie van 2 jaar te activeren op: support.revitive.nl

REVITIVE®

Medic Genou

Medic Knie



actegy™

health powered by science
inspired by you™



Actegy Ltd

1 West Point
Western Road
Bracknell, RG12 1HJ
United Kingdom
Tel: +44 (0)800 014 6377



MDSS

Schiffgraben 41
30175 Hannover, Germany.

Distributeur / Vertrieb

FR/NL/BE:

Revitive SAS
250 bis boulevard Saint-Germain
75007 Paris
France/Frankrijk/Frankreich

Tel: 0805 321 051 (FR)
+33 (0)1 75 85 03 74 (BE/NL)
contact@revitive.fr

DE:

Actegy GmbH
Rankestraße 8
10789 Berlin
Deutschland

Tel: 0731 2407 6000
Kundenservice@revitive.de

Copyright © 2021 Actegy Ltd. Tous droits réservés. Actegy®, Revitive®, Revitive Medic®, Circulation Booster®, OxyWave™, IsoRocker® et SoftTouch Pads™ sont des marques déposées d'Actegy Ltd. Ce produit Revitive est un design exclusif protégé par la législation applicable sur les dessins et modèles industriels.

Copyright © 2021 Actegy Ltd. Alle Rechte vorbehalten. Actegy®, Revitive®, Revitive Medic®, Circulation Booster®, OxyWave™, IsoRocker® und SoftTouch Pads™ sind eingetragene Handelsmarken von Actegy Ltd. Revitive ist ein geschütztes Design und fällt unter die jeweils geltenden Musterrechte.

Copyright © 2021 Actegy Ltd. Alle rechten voorbehouden. Actegy®, Revitive®, Revitive Medic®, Circulation Booster®, OxyWave™, IsoRocker® en SoftTouch Pads™ zijn geregistreerde handelsmerken van Actegy Ltd. Het Revitive-apparaat is een eigen ontwerp en is beschermd door de toepasselijke wetten op ontwerpgebied.

6157_IFU02_18155990

07.2021



CE
2797

CIRCULATION BOOSTER®

www.revitive.com