

HEINE QUALITY
MADE IN GERMANY

⇨ HEINE F.O. 4 NT/F.O. Laryngoscope Handles



 HEINE Optotechnik GmbH & Co. KG
Kientalstr. 7 · 82211 Herrsching · Germany
Tel. +49(0)81 52/38-0
Fax +49(0)81 52/38-202
E-Mail: info@heine.com · www.heine.com
MED 112782 2018-02-07



HEINE F.O. 4 NT/F.O. Laryngoscope Handles

DEUTSCH	4
ENGLISH	8
FRANÇAIS	12
ESPAÑOL	16
ITALIANO	20
SVENSKA	24
NEDERLANDS	28
DANSK	32
NORSK	36
SUOMI	40
PORTUGUÊS	44



HEINE handle types

- 1 Standard F.O. 4 LED NT F-008.22.894
- 2 Standard F.O. 4 NT F-007.22.894
- 3 Standard F.O. LED F-008.22.860
- 4 Standard F.O. F-001.22.860

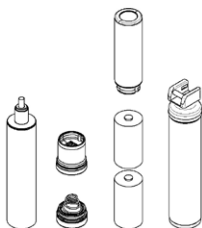

(a) (b) (c) (d)

- 5 F.O. 4 SLIM LED NT F-008.22.804
- 6 F.O. 4 SLIM NT F-007.22.804
- 7 Small F.O. LED F-008.22.800
- 8 Small F.O. F-001.22.800

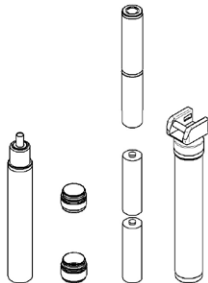

(a) (b) (c) (d)

- 9 F.O. 4 SHORT LED NT F-008.22.424
- 10 F.O. 4 SHORT NT F-007.22.424
- 11 Short F.O. LED F-008.22.812
- 12 Short F.O. F-001.22.812

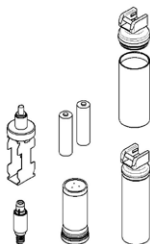

(a) (c) (d)

- 13 F.O. Angled F-001.22.941

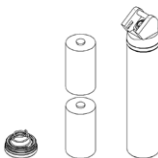

(b) (c) (d)

- 14 F.O. SP F-001.22.815

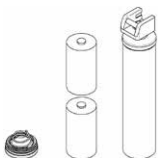

(b) (c) (d)

HEINE F.O. 4 NT/F.O.**Laryngoskopgriffe**

Lesen Sie diese Gebrauchsanweisung sorgfältig durch und bewahren Sie sie zum späteren Nachschlagen auf.

Zweckbestimmung

Die intern mit Strom versorgten HEINE Laryngoskopgriffe sind zu einer vorübergehenden Verwendung mit Laryngoskopspateln gemäß dem „Grünen Standard“ nach ISO 7376 zur Trachealintubation bestimmt. Es darf nur von qualifiziertem medizinischem Personal innerhalb einer professionellen Gesundheitseinrichtung verwendet werden.

Warn- und Sicherheitsinformationen

WARNUNG! Dieses Symbol macht auf eine möglicherweise gefährliche Situation aufmerksam. Die Nichtbeachtung kann zu leichten oder mittleren Verletzungen führen. (Hintergrundfarbe gelb, Vordergrundfarbe schwarz).



HINWEIS! Dieses Symbol wird für Informationen bezüglich Inbetriebnahme, Betrieb, Wartung oder wenn notwendig, bei Reparatur verwendet, die wichtig, jedoch nicht mit Gefahren verbunden sind.

Inbetriebnahme**1 2 Standard F.O. 4****3 4 Standard F.O. Batteriegriff**

Verbinden Sie die Ladebatterie (c) mit der Bodeneinheit (b), so dass Sie ein deutliches Klickgeräusch wahrnehmen bzw. legen Sie die Batterien (c) mit Pluskontakt voran in den Einschub (a) ein. Schrauben Sie die entsprechende Bodeneinheit in den Einschub ein. Schrauben Sie den Einschub schließlich in die Griffhülse (d).

Wenn Ihr Ladegriff fertig montiert geliefert wird, entnehmen Sie die Isolationsfolie zwischen Bodeneinheit und Ladebatterie und entfernen Sie die Banderole vom Griff.

5 6 F.O. 4 SLIM**7 8 Kleiner F.O. Batteriegriff**

Führen Sie die Ladebatterie (c) anhand der Pfeilrichtung bzw. die Batterie (c) mit dem Pluskontakt voran in den Einschub (a) ein und montieren Sie die Bodeneinheit (b). Schrauben Sie den Einschub schließlich in die Griffhülse (d).

9 10 F.O. 4 SHORT

Führen Sie den Einschub (a) mit dem Leuchtmittel voran in die Griffhülse (d) ein. Schrauben Sie anschließend die Ladebatterie (c) in die Griffhülse.

11 12 Kurzer F.O. Batteriegriff

Setzen Sie die Batterien (c) entsprechend der Markierung im Kunststoffteil in den Einschub (a) ein. Führen Sie den Einschub mit dem Leuchtmittel voran in den Griffkopf (d) und schrauben Sie das Bodenteil auf.

13 F.O. Winkelgriff**14 F.O. SP**

Legen Sie die Batterien (c) mit Pluskontakt voran in die Griffhülse (d) ein und schrauben Sie die Bodeneinheit (b) auf.

Bedienung

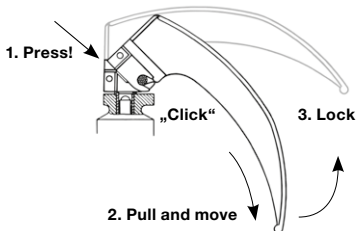

⚠ Der F.O. SP Laryngoskopgriff sollte nicht mit einem Metallspatel verwendet werden, da dies insbesondere bei einer Inkompatibilität zur ISO 7376 zu einer Beeinträchtigung der Stabilität des Einhänganschlusses führen kann. Verwenden Sie ausschließlich Kunststoffspatel.

Nur eine Laryngoskopgriffe-Spatelkombination mit grüner Kennzeichnung verwenden um einwandfreie Funktionen zu gewährleisten.

Die HEINE Laryngoskopgriffe entsprechen dem „grünen Standard“ nach der ISO 7376. Bei einer Anwendung von Nicht-HEINE Laryngoskopspateln ist vor der Anwendung die Kompatibilität der Komponenten untereinander zu überprüfen!

Es darf nur ausgebildetes Personal ein Laryngoskop zur Intubation benutzen.

HEINE Laryngoskope sind für eine Verwendung < 5 Minuten vorgesehen.

Vor Beginn einer klinischen Anwendung ist der Zustand der internen elektrischen Energiequelle durch Einschalten der Lampe zu prüfen.

Wir empfehlen ausdrücklich ein einsatzbereites Zweitsystem an Laryngoskopen bei Notfalleinsätzen mitzuführen.

Aufladen der Ladebatterien

Werden aufladbare Batterien vor der Verwendung nicht ausreichend aufgeladen, kann die Lichtstärke reduziert sein oder im Betrieb rasch nachlassen. Wir empfehlen HEINE Ladebatterien vor der Verwendung mindestens 15 Minuten in einem HEINE-Ladegerät aufzuladen.

Aufladbare Griffe dürfen während dem Ladevorgang nicht eingeschaltet sein.

Hygienische Wiederaufbereitung

Die Anweisung erhalten Sie:

- unter www.heine.com
- als Papierversion zugeschickt auf Anfrage bei genannter Kontaktadresse

Wartung

Das LED Leuchtmittel kann nicht gewechselt werden.

Überprüfen Sie nach jedem Batterie- oder Lampenwechsel immer die korrekte Funktion des Geräts.

Überprüfen Sie routinemäßig den Zustand der (Lade-) Batterie und XHL-Lampe und tauschen Sie diese bei Bedarf aus.

⚠ Die XHL Lampe unterliegt einem gewissen Verschleiß. Um eine sichere Beleuchtung zu gewährleisten, empfehlen wir einen proaktiven jährlichen Lampentausch.

Überprüfen Sie vor jedem Gebrauch den Zustand der Einhänganschlüsse auf Beschädigung sowie Abnutzung. Falls diese vorhanden sind, verwenden Sie das Laryngoskop nicht und tauschen Sie es aus.

Batteriewechsel

1 – 8 Standard F.O. und F.O. 4 SLIM / Kleiner F.O.

Schrauben Sie die Bodeneinheit erst aus der Griffhülse und anschließend aus dem Einschub heraus und tauschen Sie die (Lade-) Batterie aus.

9 10 F.O. 4 SHORT

Schrauben Sie die Ladeeinheit aus der Griffhülse und tauschen Sie diese aus.

11 12 Kurzer F.O.

Schrauben Sie den Griffkopf und die Griffhülse auseinander und tauschen Sie die Batterie aus.

13 14 F.O. Winkelgriff / F.O. S.P.

Schrauben Sie die Bodeneinheit ab und tauschen Sie die Batterie aus.

Lampenwechsel

2 4 6 8 10 12

Zum Wechseln der XHL-Lampe schrauben Sie diese heraus und eine neue Lampe bis zum Anschlag ein.

13 F.O. Winkelgriff

Schrauben Sie den Griffkopf (f) von der Griffhülse (e) ab. Schrauben Sie die Mutter (g) mit dem beiliegenden Schlüssel (k) oder einer Münze linksdrehend auf. Bei Verwendung einer Münze muss diese gleichzeitig in die Schlitz der Mutter (g) und der Fassung (h) eingesetzt und nach unten gedrückt werden. Drehen Sie die Mutter (g) ganz heraus und entnehmen Sie die Fassung (h) und die Lampe (i). Legen Sie eine neue Lampe in die Öffnung (j) ein und schrauben Sie die Fassung und Mutter wieder ein. Setzen Sie den Griffkopf so auf die Griffhülse auf, dass die Markierungen ① zueinander zeigen, und schrauben Sie ihn fest.

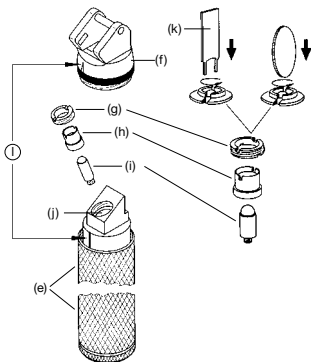

14 F.O. SP

Griffkopf abschrauben und Lampe herausziehen. Neue Lampe einsetzen und Griffkopf wieder aufschrauben.

Beachten Sie, dass die Feder beim Lampenwechsel nicht entfernt werden muss. Wenn die Feder unabsichtlich entfernt wurde, beim Wiederausammenbau auf die Einbaurichtung achten, weil es sonst zu Fehlfunktionen kommt.

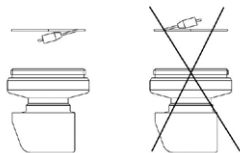

Service

Das Gerät besitzt keine Komponenten, die einen vom Anwender durchgeführten Service benötigen.

Allgemeine Hinweise

Die Garantie für das gesamte Produkt erlischt bzw. gilt auch nicht, bei Verwendung von nicht originalen HEINE Produkten, nicht originalen Ersatzteilen, und wenn Eingriffe (insbesondere Reparaturen oder Modifikationen) von Personen vorgenommen wurden, die nicht von HEINE autorisiert sind. Nähere Informationen hierzu erhalten Sie unter www.heine.com.

Die zu erwartende Betriebs-Lebensdauer beträgt bei bestimmungsgemäßem Gebrauch und Einhaltung der Warn- und Sicherheitsinformationen sowie der Wartungshinweise bis zu 7 Jahre, beim F.O. SP Griff 6 Jahre. Über diesen Zeitraum hinaus, kann das Produkt, sofern es sich in einem sicheren und ordnungsgemäßen Zustand befindet, weiter verwendet werden. Wenn Sie das Gerät für längere Zeit nicht benutzen, entfernen Sie die Batterien.

Vermeiden Sie das Eindringen von Feuchtigkeit in den Bereich der Ladebatterie und der Bodeneinheit.

Überprüfen Sie regelmäßig die Ladebatterien. Bei Auffälligkeiten der Betriebs- oder Ladezeit tauschen Sie die Ladebatterie aus.

Allgemeine Warnhinweise

⚠ Verwenden Sie das Gerät nicht in feuer- oder explosionsgefährdeter Umgebung (z.B. durch Sauerstoff oder Anästhesiemittel).

Das Produkt darf nicht in starke Magnetfelder eingebracht und verwendet werden wie z.B. MRT. Leuchten Sie nicht direkt in die Augen, insbesondere bei dilatierten Pupillen, um eine starke Blendung zu vermeiden. Verwenden Sie das Laryngoskop nicht für Augen-Reflex-Tests.

Warnhinweise für (Lade-) Batterien

⚠ Nicht ins Feuer werfen, nicht kurzschließen, nicht modifizieren, nicht sterilisieren, nicht fallenlassen, keinen starken Erschütterungen und keiner direkten Sonnenstrahlung aussetzen.

Bei erkennbarer oder vermuteter Beschädigung (z. B. austretende Flüssigkeit, mechanische Verformung) aussortieren.

Die Batterien können durch Flüssigkeit beschädigt werden. Sie dürfen nicht mit fließendem Wasser gespült oder in Wasser eingetaucht werden.

Nähere Informationen zu Griffvarianten und Komponenten erhalten Sie unter www.heine.com.

Entsorgung

♻ Das Produkt muss einer getrennten Sammlung von Elektro- und Elektronikgeräten zugeführt werden. Es sind die jeweils landesspezifischen Entsorgungsregeln zu beachten.

♻ Batterien müssen einer zentralen Sammelstelle zugeführt werden.

Im Anhang finden Sie die Tabellen

- Elektromagnetische Störgrößen – Anforderungen und Prüfungen
- Technische Daten
- Option
- Erläuterung der verwendeten Symbole

HEINE F.O. 4 NT/F.O.

Laryngoscope Handles

 Please read and follow these instructions for use and keep them for future reference.

Intended Use

The internally powered HEINE laryngoscope handles are intended for the transient use with laryngoscope blades according to the "green standard" ISO 7376 for tracheal intubation. It should only be operated by qualified medical personnel within a professional healthcare facility.

 **For U.S. only:**
Federal law restricts this device to sale by or on the order of a Physician or Practitioner!

Warnings and Safety Information

 **CAUTION!** This symbol indicates potential hazardous situations. Ignoring the corresponding instructions may lead to dangerous situations of mild to moderate extent. (Background color yellow; foreground color black).

 **NOTE!** This symbol indicates valuable advice in terms of set up, operation, maintenance or repair, as applicable. Notes are important, but not related to hazardous situations.

Setting up

1 2 Standard F.O. 4

3 4 Standard F.O. battery handle

Connect the rechargeable battery (c) with the bottom insert (b), so that you hear a distinct clicking sound. Insert the battery (c) into the casing (a) leading with the positive terminal. Screw the bottom insert (b) into casing (a). Finally, screw the casing (a) into the handle shell (d).

If your handle is delivered preassembled, remove the insulation film between the base unit and the rechargeable battery and remove the information band from the handle.

5 6 F.O. 4 SLIM

7 8 Small F.O. battery handle

Insert the rechargeable battery (c) in direction of the arrow into the casing (a) and screw on the bottom insert (b). Finally, screw the casing (a) into the handle shell (d).

9 10 F.O. 4 SHORT

Insert the bulb unit (a) into the handle shell (d). Screw the rechargeable battery (c) into the handle shell.

11 12 Short F.O. battery handle

Insert the batteries (c), regarding the markings on the plastic, into the casing (a). Insert the casing with the bulb first into the handle shell (d) and screw on the bottom insert (b).

13 F.O Angled handle

14 F.O. SP

Insert the batteries (c) with the positive terminal first into the handle (d) and screw the bottom insert (b) on.

Operation

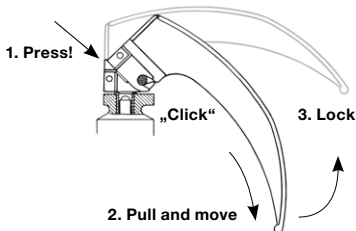

⚠ The F.O. SP laryngoscope handle should not be used in combination with a metal blade, as this may affect the stability of the hook-in connector, especially in case of incompatibility with ISO 7376. Use plastic blades exclusively.

Only use a laryngoscope handle – blade combinations with green markings to ensure proper function.

The HEINE laryngoscope handles correspond to the "green standard" according to the ISO 7376. If non HEINE laryngoscope blades are used, component compatibility and functionality are to be checked before each use!

Only trained personnel are allowed to use a laryngoscope for intubation purposes.

HEINE laryngoscopes are designed for use < 5 minutes.

Before commencing a clinical application, the state of the internal electrical power source must be tested by turning on the lamp.

We strongly recommend a functional backup of laryngoscopes in an emergency situation.

Charging of the battery

If rechargeable batteries are not sufficiently charged before use, the light intensity may be reduced or cut out during operation. We recommend to charge HEINE rechargeable batteries for at least 15 minutes before use in a HEINE charger.

Rechargeable handles should not be switched on during the charging process.

Hygienic reprocessing

The instruction is available:

- at www.heine.com

- in a paper version which you can request from the address listed

Maintenance

The LED lights cannot be changed.

Check the correct function of the device after each battery or bulb change.

Routinely inspect the condition of the battery and XHL bulb and replace them if necessary.

⚠ The XHL lamp is subject to wear and tear. To ensure safe illumination, we recommend to proactively change the lamp annually.

Before each use, check the condition of the connector for damage and wear and tear.

If defects are present, do not use the laryngoscope and replace it with one that is in working order.

Changing the batteries

1-8 Standard F.O. and F.O. 4 SLIM / Small F.O.

Unscrew the bottom insert from the handle shell and then out of the casing and replace the (charging) battery.

9-10 F.O. 4 SHORT

Unscrew the charging unit from the handle shell and replace it.

11-12 Short F.O.

Unscrew the handle head from the handle shell and replace the battery.

13-14 F.O. Angled Handle / F.O. S.P.

Unscrew the bottom insert and replace the battery.

Changing the bulb

2 4 6 8 10 12

To replace the XHL lamp, unscrew it and screw in a new lamp to the end stop.

13 F.O. Angled Handle

Unscrew the handle head (f) from the handle shell (e). Unscrew the nut (g) using the spanner (k) or a coin. When using a coin, it must be inserted simultaneously into the slot of the nut (g) and socket (h) and pushed down. Completely unscrew the nut (g) and remove the socket (h) and lamp (i) from the fixture. Insert a new bulb into the opening (j) and screw the fixture and nut on again. Place the handle head onto the handle shell so that the markings ① face each other, and then screw it on tight.

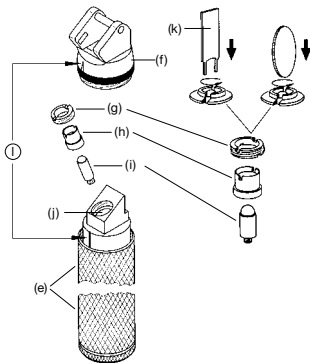

14 F.O. SP

Unscrew the handle-head and pull out the bulb. Push in a new bulb and replace the handle-head.

Please note that when replacing the lamp, the spring does not need to be removed. If the spring was removed unintentionally, attention must be paid to the mounting orientation during reassembly. Failure to do so, could cause a malfunction.

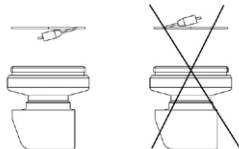

Service

The device has no components serviceable by the end-user.

General Notes

 The warranty for the entire product is invalidated if non-genuine HEINE products or non-original parts are used and if repairs or modifications are made to the device by persons not authorized by HEINE. For more information, please visit www.heine.com.

The expected service life, when the device is used as intended and the warning and safety information as well as the maintenance instructions are observed, is up to 7 years, SP handle 6 years. Beyond this period, the product may continue to be used if it is in a safe and good condition.

If you don't use the device for a longer period of time, please remove the batteries in advance. Ensure that moisture does not penetrate the area around the rechargeable battery and the bottom insert.

Check the rechargeable batteries regularly. In case of any abnormalities in the operating or recharging times, replace the rechargeable batteries.

General Warnings

 Do not use the device in fire- or explosive risk area (e.g. oxygen saturated or anaesthetic environments).

This product is not allowed to be entered or used in strong magnetic fields like MRI scanners.

Do not shine light directly into the eyes to avoid dazzle, especially if the pupils are dilated.

Do not use the laryngoscope for eye reflex testing.

Warning notice for (rechargeable) batteries



 Do not put into fire, do not short-circuit, do not modify, do not sterilise, do not drop, do not expose to severe shocks or to direct sunlight.

Dispose of batteries in the event of visible or presumed damage (e. g. leaking liquid, mechanical damage).

The batteries can be damaged by liquid. They must not be rinsed in running water or submerged under water.

For more information on handle types and components please visit www.heine.com.

Disposal

 The product must be recycled as separated electrical and electronic devices. Please observe  the relevant state-specific disposal regulations.

 Dispose at your local collection point.

The appendix contains following tables

- Electromagnetic disturbances – Requirements and tests
- Technical specification
- Option
- Explanation of the used symbols

HEINE F.O. 4 NT/F.O.

Poignées de laryngoscope



Lire et suivre attentivement le présent mode d'emploi et le conserver pour pouvoir le consulter ultérieurement.

Utilisation prévue

Les poignées de laryngoscope HEINE alimentées en interne sont destinées à un usage temporaire avec des lames de laryngoscope selon la « norme verte » ISO 7376 pour l'intubation trachéale. Elles doivent être utilisées exclusivement par du personnel médical qualifié dans un établissement de soin professionnel.

Mises en garde et consignes de sécurité

⚠ AVERTISSEMENT ! Ce symbole indique une situation potentiellement dangereuse. Le non-respect des consignes peut entraîner des accidents corporels mineurs à modérés. (Fond jaune, premier plan noir.)

🔧 REMARQUE ! Ce symbole est utilisé pour des informations concernant la mise en service, le fonctionnement, l'entretien ou, si nécessaire, les réparations qui sont importants mais qui n'entraînent pas de danger.

Mise en service

1 2 Standard F.O. 4

3 4 Standard F.O. Poignée à piles

Raccorder la batterie rechargeable (c) au culot (b) de façon à entendre un clic bien audible ou introduire les batteries (c) avec le contact + dans le boîtier (a). Visser le culot correspondant au boîtier. Enfin, visser le boîtier sur la coque de protection (d).

Si la poignée est livrée déjà montée, retirer le film isolant situé entre le culot et la batterie rechargeable et enlever le bandeau de la poignée.

5 6 F.O. 4 SLIM

7 8 Petite F.O. Poignée à piles

Introduire la batterie rechargeable (c) en suivant le sens indiqué par les flèches ou la batterie (c) avec le contact + dans le boîtier (a) et monter le culot (b). Enfin, visser le boîtier sur la coque de protection (d).

9 10 F.O. 4 SHORT

Introduire le boîtier (a) et la lampe dans la coque de protection (d). Ensuite, visser la batterie rechargeable (c) sur la coque de protection.

11 12 À manche court F.O. Poignée à piles

Introduire les batteries (c) dans le boîtier (a) en se référant au repère sur la partie en plastique. Introduire le boîtier et la lampe dans la tête de poignée (d) et visser le culot (b).

13 F.O. Poignée grand angle

14 F.O. SP

Introduire les batteries (c) avec le contact + dans la coque de protection (d) et visser le culot (b).

Utilisation

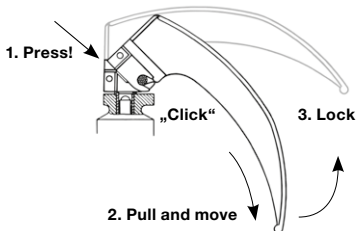

⚠ La poignée de laryngoscope F.O. SP ne doit pas être utilisée avec une spatule en métal, étant donné que celle-ci, notamment en cas d'incompatibilité avec la norme ISO 7376, peut entraver la stabilité du raccord de fixation. Utilisez exclusivement des spatules en plastique.

Utiliser uniquement une combinaison laryngoscope-lame avec un code couleur vert afin d'assurer un fonctionnement sans faille.

Les poignées de laryngoscopes HEINE sont conformes au « standard vert » selon la norme ISO 7376. En cas d'utilisation de lames de laryngoscope d'un autre fabricant que HEINE, vérifiez la compatibilité et le bon fonctionnement des composants entre eux avant utilisation !

Seul le personnel qualifié est habilité à utiliser un laryngoscope en vue d'une intubation.

Les laryngoscopes HEINE sont conçus pour une utilisation < 5 minutes.

Avant toute application clinique, contrôler l'état des sources d'énergie internes électriques en allumant la lampe.

Nous recommandons expressément de prévoir un système de secours prêt à l'emploi en cas d'urgences médicales.

Recharge de la batterie rechargeable

Si les batteries rechargeables ne sont pas suffisamment chargées avant utilisation, l'intensité lumineuse peut être réduite ou diminuer rapidement pendant le fonctionnement. Nous conseillons de recharger les batteries rechargeables HEINE avec un chargeur HEINE au moins 15 minutes avant utilisation.

Au cours de la recharge, les poignées rechargeables doivent être éteintes.

Retraitement hygiénique

L'instruction est disponible:

- sur le site www.heine.com
- en version imprimée, envoyée sur demande à l'adresse mentionnée

Maintenance

La LED ne peut pas être remplacée.

Après chaque remplacement de batterie ou de lampe, vérifier le bon fonctionnement de l'appareil.

Vérifier régulièrement l'état de la batterie (rechargeable) et de la lampe XHL et les remplacer si nécessaire.

⚠ La lampe XHL est soumise à une certaine usure. Afin de garantir un éclairage sûr, nous recommandons de remplacer la lampe tous les ans par précaution.

Avant chaque utilisation, vérifiez que les raccords à accrocher ne sont ni endommagés ni usés.

Si vous constatez des défauts, n'utilisez pas le laryngoscope et remplacez-le.

Remplacement de la batterie

1 – 8 Standard F.O. et F.O. 4 SLIM / Petite F.O.

Dévisser le culot d'abord de la coque de protection, puis du boîtier et remplacer la batterie (rechargeable).

9 10 F.O. 4 SHORT

Dévisser le module de charge de la coque de protection et le remplacer.

11 12 À manche court F.O.

Dévisser la tête de poignée de la coque de protection et remplacer la batterie.

13 14 F.O. Poignée grand angle / F.O. S.P.

Dévisser le culot et remplacer la batterie.

Remplacement de la lampe

2 4 6 8 10 12

Pour remplacer la lampe XHL, la dévisser et visser une nouvelle lampe jusqu'à la butée.

13 F.O. Poignée grand angle

Dévisser la tête de poignée (f) de la coque de protection (e). Visser l'écrou (g) avec la clé (k) fournie ou avec une pièce de monnaie et tourner vers la gauche. Si vous utilisez une pièce de monnaie, celle-ci doit être introduite en même temps dans les fentes de l'écrou (g) et de la douille (h). Puis, presser vers le bas. Dévisser l'écrou (g) au maximum et retirer la douille (h) et la lampe (i). Introduire une nouvelle lampe dans l'ouverture (j) et revisser la douille et l'écrou. Placer la tête de poignée sur la coque de protection de telle sorte que les repères ① soient face à face et visser la tête de poignée.

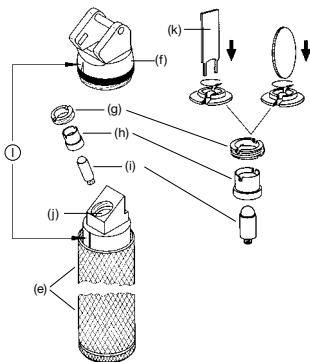

14 F.O. SP

Dévisser la tête de poignée et retirer la lampe. Introduire une nouvelle lampe et revisser la tête de poignée.

Noter que le ressort ne doit pas être retiré lors du changement d'ampoule ou noter qu'il convient lors du réassemblage, si le ressort a été involontairement retiré, de faire attention au sens de montage ; il existe en effet un risque de dysfonctionnements.

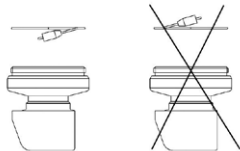

Entretien

L'appareil ne possède aucun composant qui nécessite une maintenance à réaliser par l'utilisateur.

Remarque générales

 La garantie du produit dans son ensemble sera nulle et de nul effet en cas d'utilisation de produits et pièces de rechange autres que les produits et pièces de rechange d'origine HEINE ainsi qu'en cas d'interventions (en particulier des réparations ou des modifications) faites par des personnes non autorisées par HEINE. Vous trouverez davantage d'informations à ce sujet sur le site www.heine.com.

La durée de vie attendue peut attendre 7 ans lorsque l'usage prévu et les messages d'avertissement, de sécurité et de maintenance sont respectés ; pour la poignée F.O. SP, elle s'élève à 6 ans. Au-delà de cette période, le produit peut continuer à être utilisé si toutefois son état reste conforme et sûr.

Si l'appareil n'est pas utilisé pendant une période prolongée, retirer les piles.

Éviter toute pénétration d'humidité dans la région de la batterie rechargeable et du culot.

Vérifier régulièrement les batteries rechargeables. En cas d'anomalies du temps de fonctionnement ou de charge, remplacer la batterie rechargeable.

Consignes générales

 L'utilisation dans un environnement à risque d'incendie ou d'explosion, p. ex. en présence d'oxygène ou de produits anesthésiques, n'est pas autorisée.

L'appareil ne doit pas être utilisé au voisinage de champs magnétiques forts, IRM par exemple !

Ne pas éclairer directement les yeux, en particulier si les pupilles sont dilatées, afin d'éviter un éblouissement fort. Ne pas utiliser le laryngoscope pour tester les réflexes oculaires.

Mise en garde concernant les batteries (rechargeables)



 Ne pas jeter au feu, ne pas mettre en court-circuit, ne pas modifier, ne pas stériliser, ne pas laisser tomber, ne pas soumettre à des chocs violents et ne pas exposer à la lumière directe du soleil.

Mettre au rebut en cas de dommages apparents ou soupçonnés (par exemple fuite de liquide, dommages mécaniques).

Les liquides peuvent endommager les batteries. Ne pas les rincer à l'eau courante ni les plonger dans l'eau.

Pour en savoir plus sur les types de poignées et les composants, merci de visiter le site www.heine.com.

Élimination des déchets

-  Le produit doit être mis au rebut dans le cadre du tri sélectif des appareils électriques et électroniques. Il convient de respecter les lois en vigueur concernant l'élimination des déchets.
-  Mise au rebut au point de collecte local.

Les tableaux suivants figurent en annexe

- Perturbations électromagnétiques - exigences et tests
- Caractéristiques techniques
- Option
- Explication des symboles utilisés

HEINE F.O. 4 NT/F.O.

Mangos para laringoscopio



Leer detenidamente las presentes instrucciones de uso y conservar para futuras referencias.

Uso previsto

Los mangos de laringoscopio con batería interna HEINE están pensados para el uso transitorio de espátulas de laringoscopio de acuerdo con la "norma ecológica" ISO 7376 para la intubación traqueal. Solo debe ser utilizado por personal médico cualificado en centros sanitarios profesionales.

Información de advertencia y seguridad



¡ADVERTENCIA! Este símbolo advierte de una posible situación peligrosa. La no observancia de las indicaciones puede causar lesiones leves y medias. (fondo amarillo; primer plano, negro).



¡NOTA! Este símbolo se emplea para la información respecto a la puesta en marcha, funcionamiento, mantenimiento o, si fuera necesario, para la reparación, siempre que no puedan entrañar peligro.

Modo de funcionamiento

1 2 Standard F.O. 4

3 4 Standard F.O. Mango a pilas

Conecte la batería recargable (c) a la pieza de base (b) hasta percibir un clic audible o introduzca las pilas (c) con el polo positivo hacia adelante portapilas. A continuación, enrosque el portapilas a la funda del mango (d).

Si el mango recargable se suministra ya montado, extraiga la lámina de aislamiento situada entre la pieza de base y la batería recargable y retire el precinto del mango.

5 6 F.O. 4 SLIM

7 8 Pequeño F.O. Mango a pilas

Introduzca la batería recargable (c) o la pila (c) con el polo positivo hacia adelante en el portapilas (a) siguiendo la dirección de la flecha y monte la pieza de base (b). A continuación, enrosque el portapilas a la funda del mango (d).

9 10 F.O. 4 SHORT

Introduzca el portapilas (a) con la lámpara por delante en la funda del mango (d). A continuación, enrosque la batería recargable (c) a la funda del mango.

11 12 Corto F.O. Mango a pilas

Introduzca las pilas (c) en el portapilas (a) según indica la marca de la pieza de plástico. Introduzca el portapilas con la lámpara por delante en el cabezal del mango (d) y enrosque la pieza de base (b).

13 Mango angular F.O.

14 F.O. SP

Introduzca las pilas (c) con el polo positivo hacia adelante en la funda del mango (d) y enrosque la pieza de base (b).

Manejo

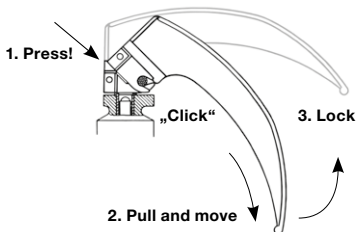

⚠ El mango de laringoscopio F.O. SP no debería emplearse con una espátula de metal, ya que esto puede provocar un deterioro en la estabilidad de la conexión colgante, en particular si se da una incompatibilidad con la ISO 7376. Utilice exclusivamente la espátula de plástico. Utilizar únicamente una combinación de mangos y espátulas de laringoscopio con identificación verde para garantizar un funcionamiento correcto.

El mango de laringoscopio cumplen el "estándar verde" conforme a la ISO 7376. En caso de usar espátulas de laringoscopio que no sean HEINE, se deberá verificar la compatibilidad y la función de los componentes entre ellos antes de su uso.

Solo personal con la formación adecuada debe utilizar el laringoscopio para la intubación. Los laringoscopios HEINE han sido diseñados para usos < 5 minutos.

Antes de proceder a la utilización clínica, debe comprobarse el estado de de la fuente de energía eléctrica interna mediante el encendido de la lámpara.

Recomendamos explícitamente disponer de un segundo sistema de recarga para emergencias.

Carga de las baterías recargables

Si las baterías recargables no se cargan lo suficiente antes del uso, la potencia lumínica puede quedar reducida o disminuir rápidamente durante el uso. Recomendamos cargar las baterías recargables HEINE durante al menos 15 minutos en un cargador HEINE antes del uso.

Los mangos recargables no deben estar encendidos durante la carga.

Reacondicionamiento higiénico

La instrucción está disponible:

- en el enlace www.heine.com
- puede solicitar una versión impresa en la dirección de contacto

Mantenimiento y servicio técnico

No se puede cambiar la lámpara LED.

Después de cambiar una batería o bombilla, compruebe siempre que el aparato funciona correctamente.

Realice controles rutinarios del estado de la batería (recargable) y la bombilla XHL y en caso necesario, cámbielas.

⚠ La lámpara XHL está sometida a un cierto desgaste. Para garantizar una iluminación segura, recomendamos que sustituya la lámpara anualmente.

Antes de cada uso, compruebe el estado de las conexiones colgantes para asegurarse de que no están dañadas o desgastadas. En caso de detectar anomalías, no utilice el laringoscopio y sustitúyalo por otro.

Cambio de la batería

1 – 8 Standard F.O. y F.O. 4 SLIM / pequeño F.O.

Desenrosque la pieza de base para extraerla primero de la funda del mango y después, del portapilas, y cambie la batería (recargable).

9 10 F.O. 4 SHORT

Desenrosque la unidad de carga para extraerla de la funda del mango y cámbiela.

11 12 Corto F.O.

Desenrosque el cabezal del mango de la funda del mango y cambie la batería.

13 14 F.O. Mango angular / F.O. S.P.

Desenrosque la pieza de base y cambie la batería.

Cambio de la bombilla

2 4 6 8 10 12

Para cambiar la bombilla XHL, extraígalas desenroscándola y enrosque una bombilla nueva hasta el tope.

13 F.O. Mango angular

Desenrosque el cabezal del mango (f) de la funda del mango (e). Desenrosque la tuerca (g) con la llave que se adjunta (k) o una moneda girando hacia la izquierda. Si se utiliza una moneda, esta deberá introducirse al mismo tiempo en la ranura de la tuerca (g) y en el portalámparas (h) y presionar hacia abajo. Desenrosque por completo la tuerca (g) y retire el portalámparas (h) y la bombilla (i). Coloque la bombilla nueva en la apertura (j) y vuelva a enroscar el portalámparas y la tuerca. Coloque el cabezal del mango en la funda del mango de forma que las marcas ① señalen la una hacia la otra y enrósquelo con firmeza.

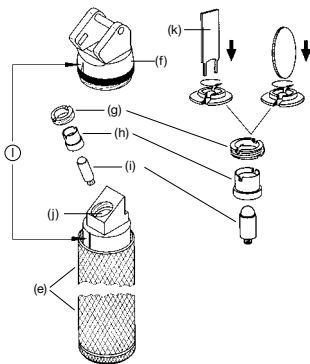

14 F.O. SP

Desenrosque el cabezal del mango y extraiga la bombilla. Coloque la bombilla nueva y vuelva a enroscar el cabezal del mango.

Tenga en cuenta que no debe extraerse el resorte al cambiar la bombilla y que, si se ha extraído involuntariamente el resorte, deberá prestar atención al sentido de montaje al volver a montar el aparato, ya que de lo contrario se producirá un mal funcionamiento.

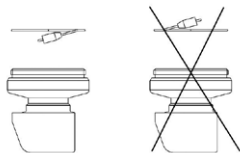

Servicio técnico

El aparato no cuenta con ningún componente que requiera un servicio a efectuar por el operario.

Notas generales

La garantía para la totalidad del producto se extinguirá y quedará invalidada si se usan productos y piezas de repuesto que no sean originales de HEINE, e igualmente si personas no autorizadas por HEINE manipulan el producto (en especial reparaciones o modificaciones). Puede encontrar más información al respecto en www.heine.com.

En condiciones normales y siguiendo la información de seguridad y las advertencias, así como los consejos de mantenimiento, la vida útil esperable del aparato es de hasta 7 años, en el caso de la fibra óptica. Del mango SP unos 6 años. A partir de ese momento, el producto se puede seguir utilizando siempre y cuando se encuentre en un estado adecuado y seguro.

Si no va a utilizarse el aparato durante mucho tiempo, deberán extraerse las pilas.

Evite que penetre humedad en la zona de la batería recargable y la tapa inferior.

Compruebe regularmente las baterías recargables. Si se producen anomalías durante el funcionamiento o la carga, cambie la batería recargable.

Advertencias generales

⚠ No utilizar en zonas con peligro de incendio o explosión, debido p.ej. al oxígeno o al anestésico utilizado.

El aparato no debe utilizarse cerca de un campo magnético intenso, como p. ej. un aparato de MRI.

La luz no debe ser directa sobre los ojos, especialmente en el caso de pupilas dilatadas, con el fin de evitar un fuerte deslumbramiento. No utilizar el laringoscopio para pruebas de reflejo de los ojos.

Advertencias para baterías (recargables)

⚠ No arrojar al fuego, no cortocircuitar, no modificar, no esterilizar, no dejarlas caer, no someter a sacudidas bruscas ni exponer a la radiación solar directa.

Si detecta o sospecha que pueden estar dañadas, retírelas (p. ej. pérdida de líquido, daños mecánicos).

El líquido puede dañar las baterías. No deben enjuagarse en agua corriente ni sumergirse.

Para más información sobre las variantes de mangos y los componentes, visite www.heine.com.

Gestión de residuos

♻ El producto debe eliminarse por separado junto con los aparatos eléctricos y electrónicos.

— Se deben tener en cuenta los correspondientes reglamentos de eliminación de residuos específicos del país.

♻ Desechar en un punto limpio de la comunidad.

Encontrará las siguientes tablas en el anexo

- Perturbaciones electromagnéticas – Requisitos y pruebas
- Datos técnicos
- Opción
- Explicación de los símbolos utilizados

HEINE F.O. 4 NT/F.O.

Manici per laringoscopi



Leggete con attenzione le presenti istruzioni per l'uso e conservatele per consultazioni future.

Destinazione d'uso

I manici per laringoscopi HEINE alimentati a batteria sono destinati ad un utilizzo di breve durata con lame per laringoscopia ai sensi della norma ISO 7376 (Green System) per intubazione tracheale. Devono essere utilizzati da personale medico qualificato all'interno di strutture sanitarie professionali.

Avvertenze e informazioni sulla sicurezza

⚠ ATTENZIONE! Questa segnalazione indica una situazione potenzialmente pericolosa. Il mancato rispetto di questa avvertenza può portare a lesioni di piccola o media portata. (Colore di sfondo giallo, colore in primo piano nero).

🔧 NOTA! Questo simbolo viene utilizzato per informazioni relative a installazione, funzionamento, manutenzione o se necessario riparazione, che sono importanti ma non associate a pericoli.

Messa in esercizio

1 2 Standard F.O. 4

3 4 Manico a batteria Standard F.O.

Collegare la batteria ricaricabile (c) con il fondo (b), fino ad udire un chiaro "clic" oppure inserire le batterie (c) (con il polo positivo in avanti) nell'inserto (a). Avvitare il fondo corrispondente nell'inserto. Infine avvitare l'inserto nella boccola (d).

Una volta montato il manico ricaricabile, togliere la pellicola isolante tra il fondo e la batteria ricaricabile e rimuovere il sigillo dal manico.

5 6 F.O. 4 SLIM

7 8 Manico a batteria piccolo F.O.

Inserire la batteria ricaricabile (c) seguendo la direzione della freccia oppure la batteria (c) con il polo positivo in avanti nell'inserto (a) e montare il fondo (b). Infine avvitare l'inserto nella boccola (d).

9 10 F.O. 4 SHORT

Inserire l'inserto (a) con la lampada in avanti nella boccola (d). Successivamente avvitare la batteria ricaricabile (c) nella boccola.

11 12 Manico a batteria corto F.O.

Inserire le batterie (c) in base alla marcatura sulla parte in plastica nell'inserto (a). Inserire l'inserto con la lampada in avanti nella testa del manico (d) e avvitare il fondo (b).

13 Manico angolare F.O.

14 F.O. SP

Inserire le batterie (c) con contatto positivo in avanti nella boccola (d) e avvitare il fondo (b).

Utilizzo

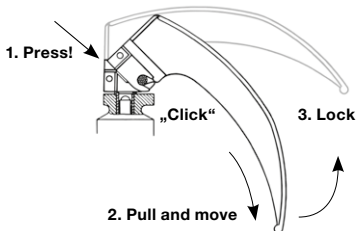

⚠ Il manico per laringoscopia SP a F.O. non deve essere usato con una lama di metallo, poiché ciò può compromettere la stabilità dell'attacco, in particolare in caso di incompatibilità con la ISO 7376. Utilizzare esclusivamente lame in plastica.

Utilizzare esclusivamente una combinazione manico per laringoscopia-spatola con etichetta verde al fine di garantire un funzionamento corretto.

I manici per laringoscopia HEINE sono conformi allo "standard verde" della norma ISO 7376. In caso di impiego di spatole per laringoscopia di produttori diversi da HEINE, prima dell'utilizzo verificare la compatibilità e il funzionamento dei componenti!

Il laringoscopia per intubazione può essere utilizzato solo da personale qualificato.

I laringoscopi HEINE sono destinati ad un utilizzo di breve durata, inferiore a 5 minuti.

Prima dell'inizio di ogni impiego clinico controllare lo stato della fonte interna di energia elettrica mediante accensione della lampada.

In caso di inserti di emergenza, raccomandiamo espressamente un secondo sistema pronto all'uso.

Caricamento delle batterie ricaricabili

Se prima dell'utilizzo le batterie ricaricabili non vengono caricate a sufficienza, l'intensità luminosa può ridursi oppure estinguersi velocemente durante il funzionamento. Si raccomanda di caricare le batterie ricaricabili HEINE prima dell'utilizzo per almeno 15 minuti utilizzando un caricabatterie HEINE.

Durante il caricamento i manici ricaricabili non devono essere accesi.

Igienizzazione

L'istruzione è disponibile:

- dal link www.heine.com

- formato cartaceo inviabile su richiesta all'indirizzo di contatto indicato

Manutenzione

La lampada LED non può essere sostituita.

Dopo ogni sostituzione di batterie o lampade verificare sempre il corretto funzionamento dell'apparecchio.

Verificare regolarmente lo stato della batteria ricaricabile e della lampada XHL e in caso di necessità procedere alla sostituzione.

⚠ La lampada XHL è soggetta ad una determinata usura. Per garantire un'illuminazione sicura, si consiglia una sostituzione proattiva annuale della lampada.

Prima di ogni utilizzo controllare lo stato delle connessioni, per l'eventuale presenza di danno o usura. Nel caso dovessero essere presenti difetti, non utilizzare il laringoscopia e sostituirlo.

Sostituzione batterie

1-8 Standard F.O. e F.O. 4 SLIM / F.O. piccolo

Svitare il fondo prima dalla boccola ed in seguito dall'inserto e sostituire la batteria (ricaricabile).

9-10 F.O. 4 SHORT

Svitare il gruppo di ricarica dalla boccola e procedere alla sostituzione.

11-12 F.O. corto

Svitare la testa del manico dalla boccola e sostituire la batteria.

13-14 Manico angolare F.O. / F.O. S.P.

Svitare il fondo e sostituire la batteria.

Sostituzione lampada

2-4-6-8-10-12

Per sostituire la lampada XHL svitarla e inserire una nuova lampada fino a fine corsa.

13 Manico angolare F.O.

Svitare la testa del manico (f) dalla boccola (e). Avvitare il dado (g) con la chiave in dotazione (k) oppure una moneta ruotando verso sinistra. La moneta utilizzata deve essere inserita contemporaneamente nella fessura del dado (g) e dell'attacco (h) e premuta verso il basso. Svitare completamente il dado (g) e togliere l'attacco (h) e la lampada (i). Inserire una nuova lampada nell'apertura (j) e riavvitare l'attacco e il dado. Inserire la testa del manico sulla boccola in modo tale che le marcature ① siano rivolte l'una verso l'altra, in seguito serrare.

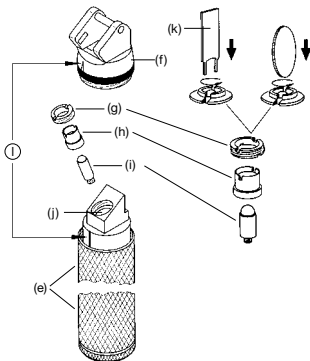

14 F.O. SP

Svitare la testa del manico ed estrarre la lampada. Inserire la nuova lampada e riavvitare la testa del manico.

Quando si sostituisce la lampada evitare di rimuovere la molla; se la molla viene rimossa inavvertitamente, durante il riassetto fare attenzione alla direzione di montaggio per evitare malfunzionamenti.

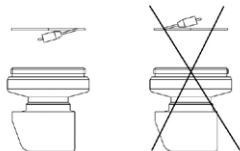

Assistenza

Il dispositivo non è dotato di componenti che necessitano di un'assistenza da parte dell'utente.

Indicazioni generali

La garanzia per l'intero prodotto decade se si usano prodotti non originali HEINE, pezzi di ricambio non originali e se vengono effettuati interventi (in particolare riparazioni o modifiche) da parte di persone non autorizzate da HEINE. Per ulteriori informazioni, visitare il sito www.heine.com.

La durata d'esercizio prevista è di massimo 7 anni in caso di utilizzo conforme alle disposizioni e rispetto dei messaggi di avviso e delle informazioni di sicurezza nonché degli avvertimenti, a F.O. Manico SP 6 anni. Nel corso di questo periodo, è possibile riutilizzare il prodotto a condizione che si trovi in uno stato sicuro e regolare.

Se non utilizzate l'apparecchio per lungo tempo, togliete le batterie.

Evitare che penetri umidità nell'area della batteria ricaricabile e del fondo amovibile.

Controllare regolarmente le batterie ricaricabili. In caso di problemi con i tempi di funzionamento o ricarica, procedere alla sostituzione della batteria ricaricabile.

Avvertenze generali

⚠ E' vietato l'utilizzo in ambiente a rischio di incendio od esplosione, per esempio a causa di ossigeno o sostanze anestetiche.

L'apparecchio non deve essere utilizzato nelle vicinanze di campi magnetici come per es. MRI!

Non rivolgere la luce direttamente verso gli occhi, in particolare con pupille dilatate per evitare un forte abbagliamento. Non utilizzare il laringoscopio per test dei riflessi degli occhi.

Avvertenze per batterie (ricaricabili)

⚠ Non gettare nelle fiamme, evitare i cortocircuiti, non modificare, non sterilizzare, evitare le cadute, non esporre a forti vibrazioni e alla radiazione solare diretta.

Scartare in caso di danni evidenti o sospetti (ad es. fuoriuscita di liquido, danni meccanici).

Le batterie possono essere danneggiate dai liquidi. Non devono essere risciacquate in acqua corrente o immerse in acqua.

Per maggiori informazioni sulle varianti di manici e componenti vedi www.heine.com.

Smaltimento

♻ Il prodotto deve essere smaltito in un centro di raccolta differenziata per apparecchi elettrici ed elettronici. Devono essere rispettate le norme di smaltimento specifiche di ogni paese.

♻ Smaltimento in un centro di raccolta comunale.

Le seguenti tabelle sono disponibili in allegato

- Interferenze elettromagnetiche – Requisiti e prove

- Dati tecnici

- Opzione

- Spiegazione dei simboli utilizzati

HEINE F.O. 4 NT/F.O.

Laryngoskophandtag



Läs och följ denna bruksanvisning noga och spara den för framtida bruk.

Användningsändamål

HEINE-laryngoskophandtag med inbyggd strömförsörjning är avsedda att användas med laryngoskopblad som följer den „gröna“ standarden ISO 7376 för tracheal intubation. Det ska bara användas av kvalificerad medicinsk personal i en institution för professionell sjukvård.

Varnings- och säkerhetsanvisningar



WARNING! Detta signalord uppmärksammar dig på en potentiellt farlig situation. Om anvisningen inte följs kan det leda till lätta eller måttliga skador. (Bakgrund: Gul; förgrund: Svart)



TIPS! Den här symbolen används för information beträffande idrifttagning, drift, underhåll eller vid reparationer, som är viktiga men inte förbundna med faror.

Idrifttagande

1 2 Standard F.O. 4

3 4 Standard F.O. Batterihandtag

Anslut det uppladdningsbara batteriet (c) till basenheten (b) så att du hör ett tydligt klick, eller lägg in batterierna (c) med pluskontakten först i inskjutningsdelen (a). Skruva fast motsvarande basenhet i inskjutningsdelen. Skruva till sist fast inskjutningsdelen i griphylsan (d).

Om laddningshandtaget levereras i monterat skick så ska du ta ut isoleringsfilmen mellan basenheten och det uppladdningsbara batteriet. Ta även bort banderollen från handtaget.

5 6 F.O. 4 SLIM

7 8 Litet F.O. Batterihandtag

För in det uppladdningsbara batteriet (c) i pilens riktning eller för in batteriet (c) med pluskontakten först i inskjutningsdelen (a) och montera basenheten (b). Skruva till sist fast inskjutningsdelen i griphylsan (d).

9 10 F.O. 4 SHORT

För in inskjutningsdelen (a) med ljuskällan framåt i griphylsan (d). Skruva sedan fast det uppladdningsbara batteriet (c) i griphylsan.

11 12 Kort F.O. Batterihandtag

Sätt in batterierna (c) enligt markeringen på plastdelen i inskjutningsdelen (a). För in inskjutningsdelen med ljuskällan först i griphuvudet (d) och skruva fast basenheten (b).

13 F.O. Vinkelhandtag

14 F.O. SP

Lägg in batterierna (c) med pluskontakterna först i griphylsan (d) och skruva fast basenheten (b).

Användning

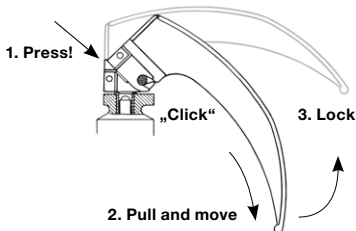

⚠ F.O. SP laryngoskophandtag bör inte användas med en metallspatel eftersom det kan leda till att ISO 7376 inte uppfylls genom att upphängningsanslutningens stabilitet försämras. Använd endast plastspatlar.

Använd endast en laryngoskophandtag- bladkombination med grön markering för att det ska fungera felfritt.

Laryngoskophandtagen från HEINE motsvarar den „gröna standarden“ enligt ISO 7376.

Använder du laryngoskopspatlar som inte är från HEINE bör du kontrollerat att komponenterna är kompatibla och fungerar ordentligt innan du använder dem!

Endast utbildad personal får använda ett laryngoskop för intubering.

HEINE-laryngoskop är avsedda att användas i högst 5 minuter.

Kontrollera att den interna strömkällan fungerar genom att tända lampan innan du börjar använda produkten kliniskt.

Vi rekommenderar starkt att ha ett funktionsdugligt reservsystem till hands för nödfall.

Ladda upp uppladdningsbara batterier

Om de uppladdningsbara batterierna inte är tillräckligt laddade före användningen så kan ljusstyrkan vara begränsa eller minska hastigt under pågående användning. Vi rekommenderar att HEINE uppladdningsbara batterier laddas i en HEINE-laddare i minst 15 minuter innan de används.

Uppladdningsbara handtag får inte vara påslagna medan de laddas.

Hygienisk rekonditionering

Instruktionen är tillgänglig:

- på länken www.heine.com

- tryckt version skickas till dig på begäran via kontaktadress

Underhåll

Det går inte att byta LED-ljuskällan.

Kontrollera alltid att apparaten fungerar korrekt efter varje batteri- eller lampbyte.

Kontrollera rutinmässigt skicket hos det uppladdningsbara batteriet och XHL-lampan.

Byt vid behov.

⚠ XHL lampan utsätts för ett visst slitage. För att garantera en säker belysning rekommenderar vi att man byter lampa årligen i förebyggande syfte.

Kontrollera hängkontaktens tillstånd så att den inte är skadad eller sliten. Använd inte laryngoskopet och byt ut det om det är skadat.

Batteribyte

1 – 8 Standard F.O. och F.O. 4 SLIM / litet F.O.

Skruva först loss basenheten från griphylsan och därefter från inskjutningsdelen. Byt sedan ut det uppladdningsbara batteriet.

9 10 F.O. 4 SHORT

Skruva loss laddningsenheten från griphylsan och byt ut den.

11 12 Kort F.O.

Skruva loss griphuvudet från griphylsan och byt ut batteriet.

13 14 F.O. Vinkelhandtag / F.O. S.P.

Skruva loss basenheten och byt ut batteriet.

Byta lampa

2 4 6 8 10 12

Byt XHL-lampa genom att först skruva loss den och sedan skruva in en ny lampa tills den bottenar.

13 F.O. Vinkelhandtag

Skruva loss griphuvudet (f) från griphylsan (e). Skruva muttern (g) åt vänster med den medföljande nyckeln (k) eller ett mynt. Om du använder ett mynt, så måste du sätta in det samtidigt i mutterspåret (g) och sockeln (h) samtidigt som du trycker det nedåt. Skruva ut muttern (g) helt. Ta ut sockeln (h) och lampan (i). Lägg en ny lampa i öppningen (j) och skruva fast sockeln och muttern igen. Sätt griphuvudet på griphylsan så att markeringarna ① är vända mot varandra. Skruva fast griphuvudet.

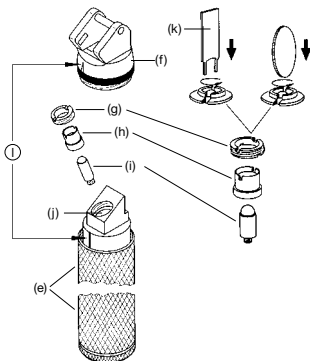

14 F.O. SP

Skruva loss griphuvudet och dra ut lampan. Sätt in en ny lampa och skruva fast griphuvudet igen.

Observera att fjädern inte behöver tas bort vid lampbyte samt att fjädern måste monteras i samma monteringsriktning när den sätts tillbaka, om den oavsiktligt har tagits bort, eftersom fel annars kan uppstå.

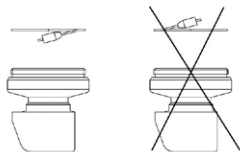

Service

Apparaten innehåller inga delar som behöver underhållas eller servas av användaren.

Allmänna instruktioner

 Garantin för produkten i dess helhet upphör att gälla, respektive gäller inte heller, vid användning av icke-original-HEINE-produkter eller icke-original-reservdelar eller om åtgärder (i synnerhet reparationer eller modifikationer) vidtagits av personer som inte är auktoriserade av HEINE. Mer information hittar du på www.heine.com.

Den förväntade livslängden är upp till 7 år om produkten används på avsett sätt och all varnings- och säkerhetsinformation följs. F.O. SP-handtagets livslängd är 6 år. Om produkten är i gott skick kan den användas även efter denna tid.

Om du inte använder apparaten under en längre tid tar du ut batterierna.

Undvik att fukt tränger in i området för laddningsbatteri och bottenlock.

Kontrollera laddningsbatterierna med jämna mellanrum. Vid avvikelser i drift- eller laddningstid ska laddningsbatteriet bytas ut.

Allmänna varningar

 Utrustningen får inte användas i brand- eller explosionsfarlig miljö, t.ex. på grund av syre eller anestetiska medel.

Produkten får inte användas i starka magnetfält som t.ex. MRI.

Lys inte direkt in i ögonen, framför allt inte vid dilaterade pupiller, för att undvika en kraftig bländning. Använd inte laryngoskopet för ögon-reflextester.

Varningar för uppladdningsbara batterier

 Får inte kastas i eld, korts slutas, modifieras, steriliseras, tappas, utsättas för kraftiga vibrationer eller direkt solstrålning.

Vid identifierbar eller förmodad skada (t.ex. läckande vätska, mekanisk skada) ska batteriet kasseras.

Batterierna kan skadas av vätska. De får därför inte sköljas under rinnande vatten eller sänkas ner i vatten.

För mer information om handtagstyper och komponenter kan du besöka www.heine.com.

Avfallshantering

 Produkten ska ha en separat uppsättning av elektrisk och elektronisk utrustning.

 Landsspecifika regler för avfallshantering ska alltid följas.

 Avfallshantera på ett kommunalt insamlingsställe.

I bilagan hittar du dessa tabeller

- Elektromagnetiska störningar – krav och tester

- Tekniska data

- Option

- Förklaring av symboler som används

HEINE F.O. 4 NT/F.O.

Laryngoscoophandvatten



Lees deze gebruiksaanwijzing zorgvuldig door en bewaar deze voor eventuele naslag.

Gebruiksdoel

De intern aangedreven HEINE-laryngoscoophandvatten zijn bedoeld voor kortdurend gebruik met laryngoscoopbladen volgens de „groene standaard“ ISO 7376 voor tracheale intubatie. Ze mogen uitsluitend worden bediend door gekwalificeerd medisch personeel binnen een professionele zorginstelling.

Waarschuwing en veiligheidsinformatie



WAARSCHUWING! Dit symbool attendeert u op een mogelijk gevaarlijke situatie. Het negeren daarvan kan leiden tot lichte of middelzware verwondingen. (Achtergrondkleur geel, voorgrondkleur zwart).



AANWIJZING! Dit symbool wordt vermeld bij informatie over ingebruikneming, werking, onderhoud of indien nodig, bij reparatie. Dit is belangrijk, maar kunnen de gebruiker niet in gevaar brengen.

Ingebruikneming

1 2 Standard F.O. 4

3 4 Standaard F.O.-batterijhandvat

Sluit de oplaadbare batterij (c) aan op de basiseenheid (b), waarbij u een duidelijk klikgeluid moet waarnemen, resp. leg de batterijen (c) met het pluscontact vooraan in het inschuifelement (a). Schroef de betreffende basiseenheid in het inschuifelement. Schroef het inschuifelement ten slotte in de handvathuls (d).

Als uw laadhandvat gemonteerd wordt geleverd, neemt u de isolatiefolie tussen basiseenheid en oplaadbare batterij weg, en verwijdert u de wikkel van het handvat.

5 6 F.O. 4 SLIM

7 8 Klein F.O.-batterijhandvat

Steek de oplaadbare batterij (c) volgens de richting van de pijl, resp. de batterij (c) met het pluscontact vooraan, in het inschuifelement (a) en monteer de basiseenheid (b). Schroef het inschuifelement ten slotte in de handvathuls (d).

9 10 F.O. 4 SHORT

Steek het inschuifelement (a) met de lichtbron vooraan in de handvathuls (d). Schroef vervolgens de oplaadbare batterij (c) in de handvathuls.

11 12 Kort F.O.-batterijhandvat

Zet de batterijen (c) in overeenstemming met de markering in het kunststofdeel in het inschuifelement (a). Steek het inschuifelement met de lichtbron vooraan in de handvatkop (d) en schroef het basisdeel (b) erop.

13 F.O.-hoekhandvat

14 F.O. SP

Leg de batterijen (c) met het pluscontact vooraan in de handvathuls (d) en schroef de basiseenheid (b) erop.

Bediening

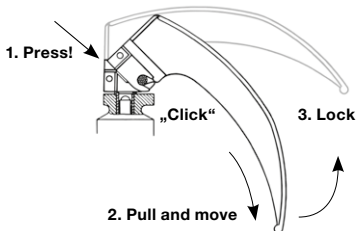

⚠ Het F.O. SP Laryngoscoophandvat moet niet gebruikt worden met een metalen blad, omdat dit afbreuk kan doen aan de stabiliteit van de aansluiting op het handvat; in het bijzonder bij een incompatibiliteit ten opzichte van ISO 7376. Gebruikt u dus uitsluitend bladen van kunststof. Alleen bij gebruik van een laryngoscoophandvat-spatelcombinatie met een groene markering kan een correcte werking worden gegarandeerd.

HEINE-laryngoscoopgrepen voldoen aan de "groene standaard" conform ISO 7376. Indien laryngoscoopspatels van een andere fabrikant dan HEINE worden toegepast, moet voorafgaand aan het gebruik de compatibiliteit en de werking van de onderdelen met elkaar worden gecontroleerd!

Alleen opgeleid personeel mag een laryngoscoop voor intubatie gebruiken.

HEINE-laryngoskoper er beregnet til brug < 5 minutter.

Vóór begin van een klinische toepassing moet de toestand van de interne elektrische energiebron worden gecontroleerd, door de lamp in te schakelen.

Wij adviseren met klem om bij de inzet in noodsituaties een gebruiksklaar tweede systeem mee te nemen.

Opladen van de oplaadbare batterijen

Als oplaadbare batterijen voor gebruik niet voldoende worden opgeladen, kan de lichtintensiteit geringer zijn of tijdens het bedrijf snel afnemen. Wij adviseren oplaadbare batterijen van HEINE vóór gebruik minimaal 15 minuten in een HEINE-laadtoestel op te laden.

Oplaadbare handgrepen mogen tijdens het laden niet zijn ingeschakeld.

Hygiënische opwerking

De instructie is verkrijgbaar:

- als pdf via de internetlink www.heine.com
- als papieren versie die op aanvraag bij het contactadres wordt toegestuurd

Onderhoud

De led-lichtbron kan niet worden vervangen.

Controleer iedere keer wanneer de batterij of lamp is vervangen steeds of het apparaat correct functioneert.

Controleer de toestand van de (oplaadbare) batterij en de XHL-lamp routinematig en vervang deze indien nodig.

⚠ De XHL-lamp is aan enige slijtage onderhevig. Om een goede verlichting te waarborgen, raden wij aan de lamp eenmaal per jaar proactief te vervangen.

Controleer voor elk gebruik de staat van de inhangaansluitingen op beschadiging en slijtage. Gebruik in geval van gebreken de laryngoscoop niet en vervang hem.

Vervanging van de batterij

1 – 8 Standard F.O. en F.O. 4 SLIM / kleine F.O.

Draai de basiseenheid eerst uit de handvathuls en vervolgens uit het inschuifelement en vervang de (oplaadbare) batterij.

9 10 F.O. 4 SHORT

Draai de laadeenheid uit de handvathuls en vervang deze.

11 12 Korte F.O.

Schroef de handvatkop en de handvathuls uit elkaar en vervang de batterij.

13 14 F.O.-hoekhandvat / F.O. S.P.

Draai de basiseenheid eraf en vervang de batterij.

Lamp vervangen

2 4 6 8 10 12

Om de XHL-lamp te vervangen, schroeft u deze eruit en schroeft u er een nieuwe lamp in tot de aanslag.

13 F.O. hoekhandvat

Draai die handvatkop (f) van de handvathuls (e) af. Draai de moer (g) met de bijgevoegde sleutel (k) of een munt linksom los. Bij gebruik van een munt moet die tegelijkertijd in de gleuven van de moer (g) en van de fitting (h) worden gezet en naar beneden worden gedrukt. Draai de moer (g) er helemaal uit en neem de fitting (h) en de lamp eruit (i). Plaats een nieuwe lamp in de opening (j) en schroef de fitting en moer er weer in. Zet de handvatkop zo op de handvathuls, dat de markeringen ① naar elkaar wijzen, en schroef hem vast.

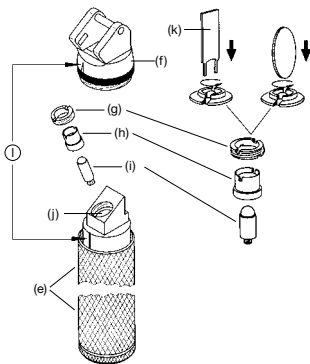

14 F.O. SP

Schroef de handvatkop eraf en trek de lamp eruit. Zet de nieuwe lamp erin en schroef de handvatkop er weer op.

Let erop dat de veer bij het wisselen van de lamp niet hoeft te worden verwijderd resp. dat, wanneer de veer onbedoeld werd verwijderd, bij de montage gelet moet worden op de inbouwrichting, omdat het anders leidt tot verkeerde functies.

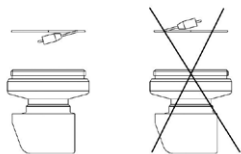

Service

Het apparaat bevat geen onderdelen die de gebruiker zelf zou moeten onderhouden.

Algemene aanwijzingen

 De garantie voor het totale product vervalt of geldt ook niet bij gebruik van niet-originele producten of niet-originele vervangende onderdelen van HEINE, en wanneer ingrepen (waaronder vooral reparaties of aanpassingen) door personen werden uitgevoerd die niet door HEINE gemachtigd zijn. Verdere informatie hierover vindt u op www.heine.com.

De te verwachten levensduur bedraagt bij normaal gebruik en inachtnemen van de waarschuwings- en veiligheidsinformatie en de aanwijzingen aangaande onderhoud tot 7 jaar, bij de F.O. SP-greep 6 jaar. Na deze tijd is het product, mits in een veilige en verantwoorde staat, nog steeds te gebruiken.

Als u het apparaat langere tijd niet gebruikt, moeten de batterijen worden vervangen.

Voorkom het binnendringen van vocht in de omgeving van de oplaadbare batterijen en het bodemdeksel.

Controleer de oplaadbare batterijen regelmatig. Bij abnormaliteiten van de bedrijfs- of oplaadtijd verwisselt u de oplaadbare batterij.

Algemene waarschuwingen

 Gebruik het apparaat niet in een brand- of explosiegevaarlijke omgeving (bv. door zuurstof of anesthesiemiddelen).

Het apparaat mag niet worden gebruikt in de buurt van krachtige magneetvelden zoals bijv. MRI. Schijn niet direct in de ogen, in het bijzonder bij verwijde pupillen, om een sterke verblinding te voorkomen. Gebruik de laryngoscoop niet voor oogreflextesten.

Waarschuwingen voor (oplaadbare) batterijen



 Niet in het vuur gooien, niet kortsluiten, niet wijzigen, niet steriliseren, niet laten vallen, niet blootstellen aan sterke schokken en direct zonlicht.

Bij zichtbare of vermoede beschadiging uitsorteren (bijv. lekkende vloeistof, mechanische beschadiging).

De batterijen kunnen beschadigd worden door vocht. Ze mogen niet met stromend water gespoeld of in water ondergedompeld worden.

Voor meer informatie over soorten handgrepen en componenten ga naar www.heine.com.

Afvalverwijdering

-  Het product moet gescheiden bij elektrische en elektronische apparaten worden ingezameld.
-  De ter plaatse geldende verwijderingsvoorschriften moeten in acht worden genomen.
-  Afvoer naar een gemeentelijke inzamellocatie.

In het aanhangsel vindt u de tabellen

- Retningslinjer og producenterklæring – Elektromagnetisk støjimmunitet
- Technische specificaties
- Option
- Uitleg van de gebruikte symbolen

HEINE F.O. 4 NT/F.O.

Laryngoskopgreb



Læs omhyggeligt brugsanvisningen, og gem den til senere brug.

Formål

HEINE-laryngoskophåndtaget med intern strømforsyning er beregnet til kortvarig brug med laryngoskopblade i henhold til den „grønne standard“ ISO 7376 for tracheal intubation. Det bør kun betjenes af kvalificeret medicinsk personale på professionelle behandlingsinstitutioner.

Advarsels- og sikkerhedsoplysninger



ADVARSEL! Dette symbol gør opmærksom på en potentielt farlig situation. Hvis anvisningen ikke følges, kan det medføre moderat eller alvorlig tilskadecomst. (Baggrund: Gul; Forgrund: Sort)



HENVISNING! Dette symbol anvendes til informationer om ibrugtagning, drift, vedligeholdelse eller hvis nødvendigt, ved reparation, som er vigtig, men ikke forbundet med farer.

Ibrugtagning

1 2 Standard F.O. 4

3 4 Standard F.O. batterigreb

Forbind ladebatteriet (c) med bundenheden (b), således at man kan høre et tydeligt klik, eller læg batterierne (c) med pluspolen forrest i indskuddet (a). Skru den pågældende bundenheden i indskuddet. Skru sluttelig indskuddet i grebshylsteret (d).

Hvis dit greb leveres monteret, skal du tage isoleringsfolien mellem bundenheden og ladebatteriet af og fjerne banderolen fra grebet.

5 6 F.O. 4 SLIM

7 8 Lille F.O. batterigreb

Før ladebatteriet (c) i pilens retning respektive batteriet (c) med pluspolen forrest ind i indskuddet (a) og monter bundenheden (b). Skru sluttelig indskuddet i grebshylsteret (d).

9 10 F.O. 4 SHORT

Før indskuddet (a) med lyskilden forrest ind i grebshylsteret (d). Skru derefter ladebatteriet (c) i grebshylsteret.

11 12 Kort F.O. batterigreb

Sæt batterierne (c) overensstemmelse med markeringen i plastdelen ind i indskuddet (a). Før indskuddet med lyskilden forrest ind i grebshovedet (d) og skru bunddelen (b) på.

13 F.O. vinkelgreb

14 F.O. SP

Læg batterierne (c) med pluspolen forrest ind i grebshylsteret (d) og skru bundenheden (b) på.

Betjening

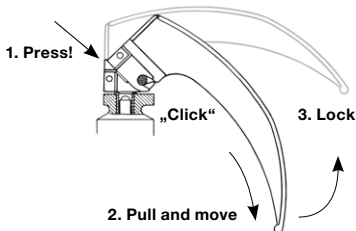

⚠ F.O. SP-laryngoskopgrebet må ikke anvendes med en metalbladet, da dette kan medføre en påvirkning af indhængnings-tilslutningens stabilitet, især ved en uforenelighed med ISO 7376. Anvend kun plastikbladet.

Anvend kun et laryngoskopgrebs- spatelkombination med grønt kendetegn for at sikre en korrekt funktion.

HEINE Laryngoskopgreb tilsvare den „grønne standard“ efter ISO 7376. Komponenternes kompatibilitet og funktion af Ikke-HEINE laryngoskopgreb skal kontrolleres før anvendelsen!

Det er kun uddannet personale, der må bruge et laryngoskop til intubation.

HEINE-laryngoskoper er beregnet til brug < 5 minutter.

Før starten på en klinisk anvendelse skal den interne elektriske energikildes tilstand kontrolleres ved at tænde lampen.

Vi anbefaler udtrykkeligt at medbringe et brugsklart ekstra laryngoskop-system til brug i nødsituationer.

Opladning af ladebatterierne

Hvis genopladelige batterier ikke oplades tilstrækkeligt før brugen, kan lysstyrken være nedsat eller hurtigt gå ned under brugen. Vi anbefaler at oplade HEINE ladebatterier før brug i mindst 15 minutter i en HEINE-oplader.

Opladelige greb må ikke være tændt under opladningen.

Hygiejniske behandling

Instruktionen er tilgængelige:

- på internetlinket www.heine.com
- som papirudgave; tilsendes efter anmodning på kontaktadresse

Vedligeholdelse og service

LED-lyskilden kan ikke udskiftes.

Kontrollér efter hvert batteri- og pæreskifte, at udstyret fungerer korrekt.

Kontrollér rutinemæssigt (lade-)batteriets og XHL-pærens tilstand og udskift dem ved behov.

⚠ XHL lampen underligger en vis slitage. For at garantere en sikker belysning, anbefaler vi en proaktiv udskiftning af lampen en gang om året.

Kontrollér ophængningstilslutningerne for skader samt slitage før hver brug. Hvis der skulle være skader, må laryngoskopet ikke anvendes og skal udskiftes.

Udskiftning af batteri

1-8 Standard F.O. og F.O. 4 SLIM / Lille F.O.

Skrue først bundenheden ud af grebshylsteret og derefter ud af indskuddet og skift (lade-)batteriet.

9-10 F.O. 4 SHORT

Skrue ladeenheden ud af grebshylstret og udskift denne.

11-12 Kort F.O.

Skrue grebshovedet og grebshylsteret fra hinanden og skift batteriet.

13-14 F.O. vinkelgreb / F.O. S.P.

Skrue bundenheden af og skift batteriet.

Udskiftning af pære

2-4-6-8-10-12

For at udskifte XHL-pæren skrues denne ud og en ny pære sættes i til anslag.

13 F.O vinkelgreb

Skrue grebshovedet (f) af grebshylsteret (e). Skru møtrikken (g) ud venstreom med medfølgende nøgle (k) eller en mønt. Ved brug af en mønt skal denne samtidig sættes i slidsen i møtrikken (h) og i fatningen (h) und trykkes nedad. Drej møtrikken (g) helt ud og tag fatningen (h) og pæren (i) ud.

Læg en ny pære i åbningen (j) og skru fatningen og møtrikken i igen. Sæt grebshovedet på grebshylsteret således, at markeringerne ① peger mod hinanden, og skru det fast.

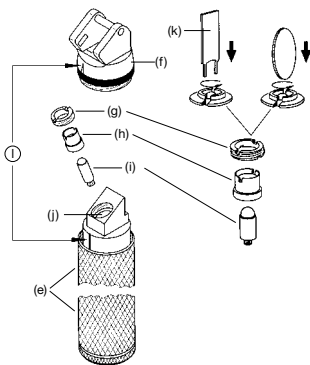

14 F.O. SP

Skrue grebshovedet af og træk pæren ud. Sæt ny pære i og skru grebshovedet på igen.

Vær opmærksom på, at fjederen ikke må fjernes under pæreskift, og hvis fjederen er blevet fjernet ved en fejltagelse, er det vigtigt at være opmærksom på monteringsretningen, når lampen samles igen, da der ellers vil ske funktionsfejl.

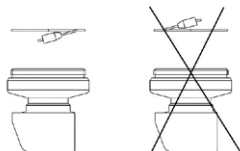

Service

Apparatet har ingen komponenter, hvorpå der skal gennemføres eftersyn af brugeren.

Generel information



Garantien for hele produktet ophører eller gælder ikke ved anvendelse af ikke-originale HEINE-produkter, ikke-originale reservedele, og når indgreb (især reparationer eller ændringer) udføres af personer, som ikke er autoriseret af HEINE. Nærmere oplysninger om dette findes på www.heine.com.

Den forventede driftslevetid er ved hensigtet anvendelse og overholdelse af advarsels- og sikkerheds-informationer samt vedligeholdelsehensvisninger op til 7 år, med F.O. SP greb 6 år. Udover dette tidsrum kan produktet fortsat anvendes, hvis det er i en sikker og korrekt tilstand. Tag batterierne ud, hvis apparatet ikke skal bruges i længere tid.

Undgå, at der trænger fugt ind i området omkring det genopladelige batteri og bundkappen.

Kontroller regelmæssigt de genopladelige batterier. Udskift det genopladelige batteri ved påfaldende forskelle i brugs- og opladningstid.

Generelle advarsler



Brug ikke apparatet i fugtige eller eksplosive miljøer (f.eks. miljøer med ilt og anæstesimidler). Produktet må ikke placeres og anvendes på steder med kraftige magnetfelter som f.eks. MRI. Lys ikke direkte ind i øjnene, især ved dilaterede pupiller, for at undgå stærk blænding. Brug ikke laryngoskopet til øjen-refleks-tests.

Advarsler vedrørende (lade-)batterierne



Må ikke kastes på ild, må ikke kortsluttes, må ikke modificeres, må ikke steriliseres, må ikke tabes, må ikke udsættes for kraftige rystelser eller direkte sollys.

Kasseres ved synlig beskadigelse eller mistanke herom (f.eks. udstrømmende væske, mekanisk beskadigelse).

Batterierne kan beskadiges af væske. De må ikke skylles med rindende vand eller nedsænkes i vand.

Enkeltkomponenterne til de herunder beskrevne grebvarianter kan ses på vores hjemmeside www.heine.com.

Bortskaffelse



Produktet skal bortskaffes separat som elektrisk og elektronisk udstyr. De relevante, landespecifikke regler for bortskaffelse skal overholdes.



Bortskaffelse på et kommunalt indsamlingssted.

I tillægget findes tabellerne

- Elektromagnetiske forstyrrelser – krav og tests
- Tekniske data
- Optioner
- Forklaring af de anvendte symboler

HEINE F.O. 4 NT/F.O.



laryngoskophåndtak

 Les og følg denne bruksanvisningen, og oppbevar den for fremtidig referanse.

Tiltent bruk

De internt drevne HEINE-laryngoskophåndtakene er ment for midlertidig bruk med laryngoskopbladene i henhold til "grønn standard" ISO 7376 for trakeal intubasjon. Det skal kun brukes av kvalifisert medisinsk personale innenfor helsevesenet.

Advarsler og sikkerhetsinformasjon

-  **FORSIKTIG!** Angir en potensiell faresituasjon. Hvis informasjonen i varslet ikke følges, kan det føre til faresituasjoner med lav til moderat alvorlighetsgrad. (Gul bakgrunnsfarge, svart farge i forgrunnen).
-  **MERKNAD!** Dette symbolet brukes til informasjon angående idriftsettelse, drift, vedlikehold eller hvis nødvendig, ved reparaturarbeid som er viktig men som ikke innebærer farer.

Oppsett

1 2 Standard F.O. 4

3 4 Standard F.O. -batterihåndtak

Koble det oppladbare batteriet (c) til bunnpakningen (b) til du hører et tydelig klikk. Sett inn batteriet (c) i huset (a) med den positive polen først. Skru bunnpakningen (b) på huset (a). Til slutt skru du huset (a) inn i håndtakshylsen (d).

Hvis håndtaket leveres forhåndsmontert, fjerner du isolasjonsfilmen mellom basisenheten og det oppladbare batteriet, og fjerner informasjonsbåndet fra håndtaket.

5 6 F.O. 4 SLIM

7 8 Lite F.O.-batterihåndtak

Sett inn det oppladbare batteriet (c) i pilens retning i huset (a), og skru på bunnpakningen (b). Til slutt skru du huset (a) inn i håndtakshylsen (d).

9 10 F.O. 4 SHORT

Sett pæreenheten (a) inn i håndtakshylsen (d). Skru det oppladbare batteriet (c) inn i håndtakshylsen.

11 12 Kort F.O.-batterihåndtak

Sett inn batteriet (c) i huset (a) i samsvar med merkene på platen. Sett inn huset med pæren først i håndtakshylsen (d), og skru på bunnpakningen.

13 F.O. vinklet

14 F.O. SP

Sett inn batteriet (c) med den positive polen først i håndtaket (d), og skru på bunnpakningen (b).

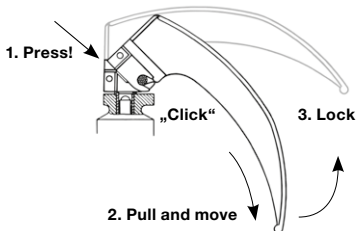

⚠ F.O. SP laryngoskophåndtaket burde ikke brukes sammen med en metallblader, siden dette kan føre til at inngangstilkoblingen blir mindre stabil hvis ISO 7376 ikke lenger overholdes. Bruk kun blader laget av kunststoff.

Bruk kun en kombinasjon av laryngoskophåndtak-spatel med grønn merking for å sikre riktig funksjon.

HEINE laryngoskophåndtak oppfyller "grønn standard" i henhold til NS-EN ISO 7376. Hvis man bruker laryngoskophåndtak som ikke er av fabrikat HEINE, må man kontrollere før bruk at komponentene og funksjonene er kompatible med hverandre!

Kun opplært personell har tillatelse til å bruke et laryngoskop til intubasjonsformål.

HEINE-laryngoskoper er konstruert for å brukes i < 5 minutter.

Før du starter klinisk bruk, må du teste tilstanden til den interne elektriske strømforsyningen ved å slå på lampen.

Vi anbefaler på det sterkeste å ha reservelaryngoskoper tilgjengelig i tilfelle en nødsituasjon.

Lade batteriet

Hvis oppladbare batterier ikke har tilstrekkelig lading før bruk, kan lysstyrken bli redusert eller kobles helt ut under bruk. Vi anbefaler å lade oppladbare HEINE-batterier i en HEINE-lader i minst 15 minutter før bruk.

Oppladbare håndtak skal ikke slås på under ladeprosessen.

Hygienisk repressering

Instruksjonen er tilgjengelig:

- på www.heine.com
- i papirformat som du kan bestille fra adressen

Vedlikehold

LED-lampene kan ikke skiftes ut.

Kontroller at enheten fungerer korrekt etter hvert batteri- eller pæreskift.

Insjper jevnlig tilstanden til batteriet og XHL-pæren, og skift ut om nødvendig.

⚠ XHL-pæren er utsatt for et viss slitasje. For å garantere en sikker belysning, anbefaler vi at pæren byttes årlig, som et proaktivt tiltak.

Før hver bruk må du kontrollere om inngangstilkoblingene er skadet eller slitt. Hvis det avdekkes feil, bruker du ikke laryngoskopet og bytter det ut.

Skifte batteriene

1-8 Standard F.O. og F.O. 4 SLIM / Liten F.O.

Skrø av bunnpakningen fra håndtakshylsen og deretter ut av huset, og skift (det oppladbare) batteriet.

9-10 F.O. 4 SHORT

Skrø av ladeenheten fra håndtakshylsen, og skift den.

11-12 Kort F.O.

Skrø av håndtakshodet fra håndtakshylsen, og skift batteriet.

13-14 F.O. vinklet / F.O. SP

Skrø av bunnpakningen, og skift batteriet.

Skifte pæren

2 4 6 8 10 12

For å skifte XHL-pæren, skrur du den ut og skrur inn en ny pære til den stopper.

13 F.O. vinklet håndtak

Skrø av håndtakshodet (f) fra håndtakshylsen (e). Skrø av mutteren (g) med nøkkelen (k) eller en mynt. Hvis du bruker en mynt, må den settes inn i sporet til mutteren (g) og sokkelen (h) samtidig, og trykkes ned. Skrø mutteren (g) helt ut, og fjern sokkelen (h) og pæren (i) fra festeordningen. Sett inn en ny pære i åpningen (j), og skrø på festeordningen og mutteren igjen. Plasser håndtakshodet på håndtakshylsen slik at merkene ① peker mot hverandre, og skrø godt til.

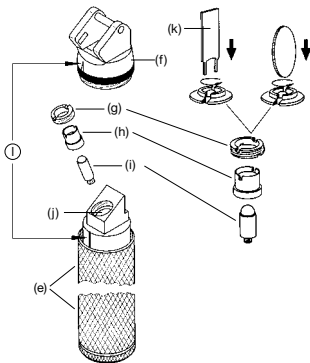

14 F.O. SP

Skrø av håndtakshodet, og trekk ut pæren. Skyv inn en ny pære, og sett tilbake håndtakshodet.

Vær oppmerksom på at når du skifter pæren, trenger du ikke ta ut fjæren. Hvis fjæren utilsiktet ble fjernet, må du passe på monteringsretningen når enheten settes sammen igjen. Hvis ikke, kan det føre til feilfunksjon.



Service

Apparatet har ingen komponenter som trenger service som skal utføres av brukeren.

Generelle merknader

 Garantien for hele produktet blir ugyldig ved bruk av uoriginale HEINE-produkter eller uoriginale deler, og hvis enheten repareres eller modifiseres av personer som ikke er autorisert av HEINE. For mer informasjon, besøk www.heine.com.

Den forventede levetiden er 7 år hvis det brukes som tiltenkt og hvis advarsels- og sikkerhetsinformasjonen samt vedlikeholdsinstruksjonene følges, med F.O. SP håndtak 6 år. Utover denne perioden kan produktet brukes videre hvis det er i sikker og forskriftsmessig stand.

Hvis enheten ikke skal brukes i lengre tid, bør batteriene fjernes på forhånd.

Forsikre deg om at det ikke kommer fuktighet inn i området rundt det oppladbare batteriet og bunnpakningen.

Kontroller jevnlig de oppladbare batteriene. Ved avvik i bruken eller ladetidene skifter du ut de oppladbare batteriene.

Generelle advarsler

 Bruk ikke enheten i brann- eller eksplosjonsfarlige områder (f.eks. oksygenmettede miljøer eller anestesimiljøer).

Dette produktet skal ikke bringes innenfor eller brukes i sterke magnetfelt, f.eks. MR-skannere.

Ikke rett lyset rett inn i øynene, du kan ellers bli blendet, særlig hvis pupillene er store. Bruk ikke laryngoskopet til å teste øyerefl eksen.

Advarsel for (oppladbare) batterier

 Batteriene skal ikke brennes, kortsluttes, modifiseres, steriliseres, mistes i bakken eller utsettes for sterke støt eller direkte sollys.

Avhend batterier hvis det er synlige skader eller mistanke om skade (f.eks. væskelekkasje, mekanisk deformering).

Batteriene kan skades av væske. De skal ikke skylles i rennende vann eller senkes ned i vann.

For mer informasjon om håndtakstyper og komponenter, besøk www.heine.com.

Kassering

 Produktet skal resirkuleres som sortert elektrisk og elektronisk utstyr. Overhold de gjeldende nasjonale retningslinjene for kassering.

 Avhend hos ditt lokale avfallshåndteringsanlegg.

Tillegget inneholder følgende tabeller

- Elektromagnetiske forstyrrelser – Krav og tester
- Tekniske spesi kasjoner
- Option
- Symbolforklaring

HEINE F.O. 4 NT/F.O.**Laryngoskoopin kädensija**

Lue tämä käyttöohje huolellisesti ja säilytä se tulevaa käyttöä varten.

Käyttötarkoitus

Sisäisellä virtalähteellä varustetut HEINE-laryngoskoopin kahvat, joihin laryngoskoopin terät kiinnitetään, on tarkoitettu tilapäiseen henkitorven intubaatioon vihreän ISO 7376 -standardin mukaisesti. Sitä saa käyttää vain tehtävään koulutettu lääkintähenkilöstö terveydenhoitolaitoksessa.

Varoitus- ja turvallisuustiedot

VAROITUS! Tämä merkkisana varoittaa mahdollisesti vaarallisista tilanteista. Sen huomiotta jättäminen voi johtaa vähäisiin tai kohtalaisiin vammoihin. (Tausta: keltainen. Etuala: musta.)



HUOMAUTUS! Tämä symboli viittaa käyttöönottoon, käyttöön, huoltoon tai tarvittaessa korjauksiin liittyvään informaatioon, joka on tärkeää, mutta jonka laiminlyönti ei kuitenkaan aiheuta vaaraa.

Käyttöönotto**1 2 Vakiomallinen F.O. 4****3 4 Vakiomallinen F.O. Paristokädensija**

Kiinnitä ladattava akkuparisto (c) pohjakorkkiin (b) siten, että kuulet kiinnityksen yhteydessä selvän naksahdusäänen. Vaihtoehtoisesti voit asettaa pariston (c) pistoysikköön (a). Kierrä pohjakorkki pistoysikköön. Kierrä pistoysikkö lopuksi kädensijan kuoreen (d).

Mikäli ladattava kädensija on toimitettu valmiiksi asennettuna, poista pohjakorkin ja ladattavan akkupariston välissä oleva eristävä folio ja poista myös kädensijaa ympäröivä nauha.

5 6 F.O. 4 SLIM**7 8 Pienikokoinen F.O. Paristokädensija**

Noudata nuolen osoittamaa suuntaa ja aseta akkuparisto (c) tai aseta paristo (c) plus-merkkinen kontakti edelle koteloon (a), ja asenna sen jälkeen pohjakorkki (b). Kierrä pistoysikkö lopuksi kädensijan kuoreen (d).

9 10 F.O. 4 SHORT

Asenna pistoysikkö (a) valaisin edellä kädensijan kuoreen (d). Kierrä akkuparisto (c) kädensijan kuoreen.

11 12 Lyhyt F.O. Paristokädensija

Aseta paristot (c) muovisessa osassa olevien merkintöjen mukaisesti pistoysikköön (a). Aseta pistoysikkö valaisin edellä kädensijan päähän (d) kierrä pohjakorkki (b) kiinni.

13 F.O. Kulmakädensija**14 F.O. SP**

Aseta paristot (c) plus-merkkinen kontakti edellä kädensijan kuoreen (d) ja kierrä pohjakorkki (b) kiinni.

Käyttö

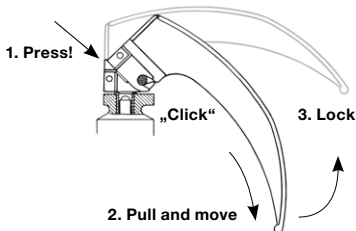

⚠ F.O. SP-laryngoskoopikahvaa ei saa käyttää metallisen lastan kanssa, koska tämän voi johtaa kiinnitysliitännän vakauden heikentymiseen erityisesti, jos se ei ole ISO 7376 -yhteensopiva. Käytä ainoastaan muovisia lastoja.

Käytä vain vihreällä merkinnällä varustettua laryngoskoopivarren ja kielen yhdistelmää. HEINE-laryngoskoopivarret ovat standardissa ISO 7376 määritellyn „vihreän luokituksen“ mukaisia. Kun käytetään muuta kuin HEINE-laryngoskoopispaattelia, tulee komponenttien yhteensopivuus ja toiminta yhdessä varmistaa ennen käyttöä!

Vain tehtävään koulutetut henkilöt saavat käyttää laryngoskooppia intubaatioputken asettamisessa.

HEINE-laryngoskooppeja on tarkoitus käyttää < 5 minuuttia.

Ennen laitteen käyttämistä, on tarkistettava sisäisen virranlähteen tila kytkemällä lamppu päälle.

On erittäin suositeltavaa pitää valmiina varajärjestelmä hätätilanteita varten.

Akkuparistojen lataaminen

Mikäli akkuparistojen lataustila ei ole riittävä, valon voimakkuus voi alentua tai se voi käytön yhteydessä äkillisesti heikentyä. Suosituksemme on, että HEINE-akkuparistoja ladattaisiin vähintään 15 minuuttia HEINE-latauslaitteella ennen käyttöä.

Ladattavaa kädensijaa ei saa kytkeä päälle latauksen aikana.

Hygieeninen uudelleenkäsittely

Ohjeet ovat käytettävissä:

- linkistä www.heine.com

- paperiversiona pyynnöstä, joka tulee toimittaa mainittuun osoitteeseen

Kunnossapito ja huolto

Led-valaisinta ei voi vaihtaa.

Tarkista jokaisen pariston- tai lampunvaihdon jälkeen, että laite toimii moitteettomasti.

Tarkista rutiininomaisesti (ladattavan) pariston ja XHL-lampun tila ja tarvittaessa vaihda ne.

⚠ XHL-lamppuun kuuluu tietty kuluminen. Valaisimen luotettavuuden varmistamiseksi suosittelemme ennakoivaa vuosittaista lampunvaihtoa.

Tarkista ennen jokaista käyttöä upotettavien liitännöiden tila vaurioiden ja kulumisen varalta. Jos vikoja havaitaan, älä käytä laryngoskooppia ja vaihda se.

Pariston vaihto

1-8 Vakiomallinen F.O. ja F.O. 4 SLIM / Pienikokoinen F.O.

Kierrä aluksi pohjakorkki irti kädensijan kuoresta ja sen jälkeen irti pistoyskiköistä ja vaihda (ladattava) paristo.

9-10 F.O. 4 SHORT

Kierrä latausyksikkö irti kädensijan kuoresta ja vaihda se.

11-12 Lyhyt F.O.

Kierrä kädensijan pää ja kädensijan kuori irti toisistaan ja vaihda paristo.

13-14 F.O. Kulmakädensija / F.O. S.P.

Kierrä pohjakorkki irti ja vaihda paristo.

Lampun vaihto

2 4 6 8 10 12

Vaihtaaksesi XHL-lampuin, kierrä se irti ja asenna tilalle uusi lamppu.

13 F.O. Kulmakädensija

Kierrä kädensijan pää (f) irti kädensijan kuoresta (e). Kierrä mutteri (g) auki vasemmalle kiertäen käyttäen toimitukseen sisältyvää avainta (k) tai kolikkoa. Mikäli käytät kolikkoa, on se asetettava samanaikaisesti mutterin (g) uraan ja pidikkeeseen (h) ja painettava alaspäin. Kierrä mutteri (g) täysin irti ja poista pidike (h) ja lamppu (i). Aseta uusi lamppu aukkoon (j) ja ruuvaa pidike ja mutteri takaisin paikoilleen. Aseta kädensijan pää kädensijan kuoreen siten, että merkinnät ① täsmäävät, ja kierrä se kiinni.

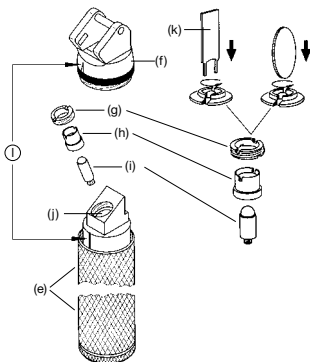

14 F.O. SP

Kierrä kädensijan pää irti ja vedä lamppu ulos. Aseta uusi lamppu paikalleen ja kierrä kädensijan pää takaisin kiinni.

Huomaa, että lampun vaihtaessa jousi ei saa poistua tai, jos jousi poistetaan tahattomasti, tulee kiinnittää huomiota asennussuuntaan uudelleen kokoamisen yhteydessä, koska muuten toiminta on virheellistä.

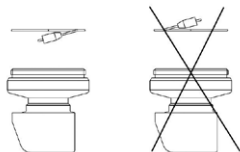

Huolto

Laitteessa ei ole osia, jotka edellyttävät käyttäjän suorittamaa huoltoa.

Yleiset ohjeet

-  Koko tuotteen takuu raukeaa tai takuu ei ole voimassa, jos laitteessa käytetään muita kuin aitoja HEINE-tuotteita tai alkuperäisiä varaosia ja jos joku muu kuin HEINEN valtuuttama henkilö esimerkiksi korjaa tai muuttaa tuotetta. Lisätietoja on osoitteessa www.heine.com.
Odotettu käyttöikä on enintään 7 vuotta käyttötarkoituksen mukaisessa käytössä ja varoitus- ja turvallisuusohjeita sekä huoltotoimenpiteitä noudattaen, F.O. SP -kahvalla 6 vuotta. Tämän käyttöjakson jälkeen tuotetta voidaan edelleen käyttää, jos se on turvallisessa ja asianmukaisessa kunnossa.
Jos laitetta ei käytetä pitkään aikaan, siitä on poistettava paristot.
Estä kosteuden pääsy akun ja pohjakannen alueelle.
Tarkista akkujen lataus säännöllisesti. Toiminnan tai latausajan muuttuessa epänormaalisti vaihda akku.



Yleiset varoitukset

-  Älä käytä laitetta syttyviä aineita (esimerkiksi happi tai nukutusaineet) sisältävissä tai räjähdysvaarallisissa ympäristöissä.
Tuotetta ei saa viedä lähelle eikä käyttää voimakkaissa magneettikentissä, esim. Magneettikuvauslaitteen lähellä.
Älä osoita häikäisemisen välttämiseksi valolla suoraan silmiin, erityisesti pupillien ollessa laajentuneita. Älä käytä laryngoskooppia silmien refleksitestissä.

Varoitus liittyen (ladattaviin) paristoihin

-  Älä heitä tuleen, älä oikosulje, muuta, steriloi, pudota, äläkä kohdistu akkuun voimakkaita iskuja ja suojaa se suoralta auringonvalolta.
Jos tuotteessa on havaittavia tai oletettuja vaurioita (esim. ulostihkuvaa nestettä, mekaanisia vaurioita), se on poistettava käytöstä.
Kosteus voi vahingoittaa akkuja. Niitä ei saa huuhdella juoksevalla vedellä eikä upottaa veteen.
Lisätietoja kädensijatyypeistä ja -komponenteista löydät vieraillemalla osoitteessa www.heine.com.

Hävittäminen

-  Tuote täytyy laittaa erilliseen sähkö- ja elektroniikkaromun keräysastiaan. Maakohtaisia jättemääräyksiä täytyy noudattaa.
-  Laitte on hävitettävä paikalliseen keräyspisteeseen.

Seuraavat tauluko ovat liitteinä

- Sähkömagneettiset häiriöt – vaatimukset ja testit
- Tekniset tiedot
- Optio
- Käytettyjen merkintöjen selostukset

HEINE F.O. 4 NT/F.O.

Punhos de laringoscópio

 Leia atentamente as instruções de utilização e conserve-as para consulta posterior.

Finalidade

Os punhos do laringoscópio HEINE são alimentados internamente e destinam-se a uma utilização temporária com as lâminas do laringoscópio e em conformidade com o "sistema verde" ISO 7376 para intubação traqueal. Só devem ser utilizados por pessoal médico qualificado dentro de uma instalação profissional de cuidados médicos.

Informação de advertência e segurança

 **ADVERTÊNCIA!** Este sinal indica uma situação potencialmente perigosa. A não observância pode resultar em ferimentos leves ou moderados. (Fundo: amarelo; primeiro plano: preto).

 **AVISO!** Este símbolo é utilizado para informações sobre a colocação em funcionamento, operação, manutenção ou, se necessário, em caso de reparações que são importantes, mas não perigosas.

Colocação em funcionamento

1 2 Standard F.O. 4

3 4 Punho de bateria Standard F.O.

Insira a bateria (c) na unidade de base (b), de forma que seja perceptível um clique ou colocas as baterias (c) (com o contato de pulso para a frente) na inserção (a). Parafuse a respectiva unidade de base na inserção. Por fim, aperte a inserção na capa exterior (d).

Se o punho recarregável for fornecido já montado, remova a película de isolamento entre a unidade de base e a bateria e retire a manga do punho.

5 6 F.O. 4 SLIM

7 8 Punho de bateria F.O. pequeno

Insira a bateria (c) na inserção (a) com base no sentido da seta ou coloque a bateria (c) com o contato de pulso para a frente e monte a unidade de base (b). Por fim, aperte a inserção na capa exterior (d).

9 10 F.O. 4 SHORT

Introduza a inserção (a) com a lâmpada à frente na capa exterior (d). Em seguida, aperte a bateria (c) na capa exterior.

11 12 Punho de bateria F.O. curto

Introduza as baterias (c) na inserção (a) de acordo com a marcação na peça de plástico. Introduza a inserção com a lâmpada à frente na cabeça do punho (d) e parafuse a unidade base (b).

13 Punho angular F.O.

14 F.O. SP

Coloque a bateria (c) com o contato de pulso para a frente na capa exterior (d) e parafuse a unidade de base (b).

Operação

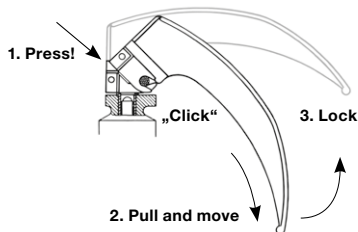

⚠ O laringoscópio F.O. SP não deve ser utilizado com lâminas de metal, pois isso pode causar interferência na estabilidade da ligação de suspensões, particularmente no caso de incompatibilidade com a norma ISO 7376. Utilize apenas lâminas de plástico. Utilizar apenas uma pega no laringoscópio- combinação de espátulas com marcação a verde, para garantir um funcionamento perfeito.

A pega e a espátula do laringoscópio HEINE possuem conformidade com a "norma verde" de acordo com a ISO 7376. No caso de não serem utilizadas espátulas do laringoscópio HEINE, antes da utilização, a compatibilidade e o funcionamento dos componentes têm de ser verificados!

Apenas pessoal com a formação devida deve utilizar um laringoscópio para intubação.

Os laringoscópios HEINE são concebidos para utilizações de < 5 minutos.

Antes de iniciar uma aplicação clínica, verifique o estado da fonte de energia elétrica interna ligando a lâmpada.

Recomendamos fortemente que um sistema secundário pronto para operações de emergência seja utilizado.

Carregamento da bateria

Se as baterias recarregáveis não forem suficientemente carregadas antes da utilização, a intensidade luminosa pode ficar reduzida ou diminuir rapidamente durante o funcionamento. Antes da utilização, recomendamos o carregamento das baterias HEINE durante pelo menos 15 minutos em um carregador HEINE.

Os punhos recarregáveis não devem estar ligados durante o processo de carregamento.

Re-higienização

A instrução está disponível:

- no link da Internet www.heine.com

- versão impressa remetida sob solicitação para um dos endereços

Manutenção e assistência

A lâmpada LED não pode ser substituída.

Após cada substituição da bateria ou da lâmpada, verifique sempre o funcionamento correto do aparelho.

Verifique rotineiramente o estado da bateria (recarregável) e a lâmpada XHL e substitua, se necessário.

⚠ A lâmpada XHL está sujeita a um determinado desgaste. Para garantir uma iluminação segura, recomendamos uma substituição pró-ativa de lâmpadas anual.

Antes de cada utilização verifique o estado das ligações suspensas quanto a danos e desgaste. Se existirem falhas, não utilize o laringoscópio e proceda à sua substituição.

Substituição da bateria

1 – 8 Standard F.O. e F.O. 4 SLIM/F.O. pequeno

Primeiro, desparafuse a unidade base da capa exterior e, em seguida, da inserção e substitua a bateria (recarregável).

9 10 F.O. 4 SHORT

Desparafuse a unidade de carregamento da capa exterior e substitua-a.

11 12 F.O. curto

Desparafuse a cabeça do punho da capa exterior e substitua a bateria.

13 14 Punho angular F.O/F.O. S.P.

Desparafuse a unidade base e substitua a bateria.

Substituição de lâmpadas

2 4 6 8 10 12

Para substituir a lâmpada XHL, desaperte-a para fora e insira uma nova lâmpada até ao limite.

13 Punho angular F.O.

Desparafuse a cabeça do punho (f) da capa exterior (e). Desparafuse a porca (g) com a chave fornecida (k) ou com uma moeda, girando para a esquerda. Ao utilizar uma moeda é necessário colocá-la na ranhura da porca (g) e da armação (h) em simultâneo e pressioná-la para baixo. Desaperte totalmente a porca (g) e remova a armação (h) e a lâmpada (i). Coloque uma nova lâmpada na abertura (j) e volte a parafusar a armação e a porca. Coloque a cabeça do punho sobre a capa exterior de forma que as marcações ① coincidam, e parafuse-a.

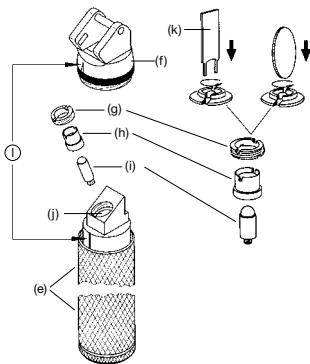

14 F.O. SP

Desparafuse a cabeça do punho e remover a lâmpada. Colocar a lâmpada nova e voltar a parafusar a cabeça do punho.

Observe que a mola durante a substituição da lâmpada não tem que ser removida ou que se a mola tiver sido removida inadvertidamente, durante a remontagem deve ser observada a direção de montagem, caso contrário ocorrerão falhas.

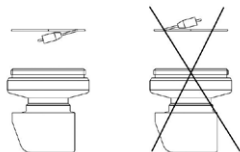

Assistência

O aparelho não possui componentes que necessitam de manutenção por parte do utilizador.

Notas Gerais

 A garantia pelo produto completo expira ou perde a validade em caso de utilização de produtos não originais da HEINE, peças de substituição não originais e caso tenham sido efetuadas intervenções (especialmente reparos ou modificações) por pessoas não autorizadas pela HEINE. Você pode consultar mais informações com relação a este assunto em www.heine.com.

A vida útil operacional prevista vai até 7 anos no caso de utilização correta e cumprimento das advertências e instruções de segurança, bem como das instruções de manutenção, 6 anos no caso do cabo SP F.O. Ao longo deste período, desde que se encontre num estado seguro e adequado, o produto pode continuar a ser utilizado.

Se você não for utilizar o aparelho durante um longo período, retire as baterias.

Evite a entrada de líquidos na área da bateria recarregável e da tampa inferior.

Verifique regularmente as baterias recarregáveis. Em caso de anomalias no tempo de funcionamento ou no tempo de carga, substitua a bateria recarregável.

Notas Advertências

 Não use o dispositivo em área de risco de fogo ou explosivo (por exemplo, oxigênio saturado ou ambientes anestésicos).

O produto não deve ser colocado nem utilizado em campos magnéticos fortes, como por exemplo RM.

Não ilumine diretamente os olhos, especialmente pupilas dilatadas, para evitar brilho excessivo que possa cegar. Não utilize o laringoscópio para testes de reflexo oculares.

Avisos para baterias (recarregáveis)

 Não lançar ao fogo, não provocar curto-circuito, não modificar, não esterilizar, não deixar cair, não expor a choques fortes nem à radiação solar direta.

Excluir em caso de danos visíveis ou suspeita de danos (por ex. líquidos derramados, danos mecânicos).

As baterias podem ficar danificadas devido a líquidos. Não devem ser lavadas com água corrente nem submersas em água.

Para maiores informações sobre tipos de manuseios e componentes, visite www.heine.com.

Descartável

 O produto deve ser entregue a um posto de coleta seletiva de aparelhos elétricos e eletrônicos.

 Favor observar as leis nacionais de descarte.

 Proceda à eliminação do aparelho em um ponto de coleta municipal.

Em anexo você encontra as tabelas

- Distúrbios eletromagnéticos – Requisitos e testes eletromagnética
- Dados técnicos
- Opção
- Explicação dos símbolos utilizados

Electromagnetic disturbances – Requirements and tests

The device is intended for use in the electromagnetic environment specified below. The customer or the user of the device should assure that it is used in such environments.

Statement for the operational environments	Inside hospitals except for: near active HF surgical equipment and the RF shielded room of an ME system for magnetic resonance imaging, where the intensity of EM disturbances are high.
Performance features of the ME system that have been determined to be essential to the performance	None
Warning	Use of this equipment adjacent to or stacked with other equipment should be avoided because it could result in improper operation. If such use is necessary, this equipment and the other equipment should be observed to verify that they are operating normally.
	Use of accessories, transducers and cables other than those specified or provided by the manufacturer of this equipment could result in increased electromagnetic emissions or decreased electromagnetic immunity of this equipment and result in improper operation.
	Portable RF communications equipment (including peripherals such as antenna cables and external antennas) should be used no closer than 30 cm (12 inches) to any part of the laryngoscope handle, including cables specified by the manufacturer. Otherwise, degradation of the performance of this equipment could result.
A list of all cables, transducers and other accessories that are relevant for the EMC compliance	As applicable, see attachment
Test	Compliance
RF emissions CISPR11	Group 1 Class B
Harmonic Emissions	Not applicable
Voltage Fluctuations/Flicker	Not applicable

Technical specification handles

	② Standard F.O. 4	⑥ F.O. 4 SLIM	⑩ F.O. 4 SHORT	① Standard F.O. 4 LED NT	⑤ F.O. 4 SLIM LED NT	⑨ F.O. 4 SHORT LED NT
Nominal load voltage [V]	5					
Input load current [mA]	max. 700	max. 400		max. 700		max. 400
Nominal voltage light source [V]	3.5				2.5	
Current draw light source [mA]	typ. 770			max. 300		
Class	Internally powered					
Classification according to IEC 62471	LED, exempt group					
Protection class	IP40					

	③ ④ Standard F.O.	⑦ ⑧ Small F.O.	⑪ ⑫ Short F.O.	⑬ F.O. Angled handle	⑭ F.O. SP
Nominal load voltage [V]	N / A				
Input load current [mA]	N / A				
Nominal voltage light source [V]	2.5				
Current draw light source [mA]	LED: max. 300 XHL: typ. 760				
Class	Internally powered				
Classification according to IEC 62471	XHL, exempt group				
Protection class	IP40				

Environmental conditions

Operation	+10 °C to +35 °C 30 % to 75 % rel. humidity 700 hPa bis 1060 hPa
Storage and transport (without charging-) battery	-40 °C to +70 °C 45 % to 80 % rel. humidity 500 hPa to 1060 hPa

Technical specifications rechargeable batteries

	Li-ion L	M2Z 4 NT Li-ion	M3Z 4 NT Li-ion	S2Z 4 NT Li-ion	K3Z 4 NT Li-ion
Cell type	Lithium-ion technology				
Rated voltage [V]	3.7	2.5	3.5	2.5	3.5
Capacity [mAh]	2300	800	800	800	800
Typ. Charging time NT4 [h]	2	2.75	2.75	2.75	2.75
Environmental conditions	30 % to 75 % rel. humidity 700 hPa to 1060 hPa				
Operation	+10 °C to +35 °C				
Storage	+5 °C to +45 °C				
Transport	-20 °C to +45 °C				

Option

NT 4 table charger	X-002.99.494
--------------------	--------------

Erläuterung der verwendeten Symbole

Explanation of utilized symbols

Explication des symboles utilisés

Explicación de los símbolos utilizados

Spiegazione dei simboli utilizzati

Förklaring av symboler som används



Verklaring van de gebruikte symbolen





Forklaring af de anvendte symboler





Symbolforklaring





Käytettyjen symbolien selitys

Explicação dos símbolos utilizados

	<p>CE-Kennzeichnung kennzeichnet die Übereinstimmung mit der Europäischen Medizinprodukterichtlinie 93/42 EWG.</p> <p>The CE mark indicates that the product complies with the European medical device directive 93/42/EEC.</p> <p>Le marquage CE indique la conformité à la directive européenne 93/42/CEE relative aux dispositifs médicaux.</p> <p>El marcado CE indique la conformidad con la directiva europea 93/42/CEE relativa a los productos sanitarios.</p> <p>Il marchio CE indica la conformità con la direttiva europea sui dispositivi medici 93/42 CEE.</p> <p>CE-märkning markerar en överensstämmelse med det europeiska direktivet för medicinska produkter 93/42 EEG.</p> <p>CE-markering duidt de overeenstemming aan met de Europese Richtlijn betreffende medische hulpmiddelen 93/42 EEG.</p> <p>CE-mærkningen angiver overensstemmelse med det europæiske direktiv 93/42/EØF om medicinsk udstyr.</p> <p>CE-merket angir at produktet er i samsvar med rådsdirektiv 93/42/EØF om medisinsk utstyr.</p> <p>CE-merkintä tarkoittaa, että laite vastaa eurooppalaisen lääkinnällisiä laitteita koskevan standardin 93/42 ETY vaatimuksia.</p> <p>O símbolo CE identifica a concordância com a Diretriz Européia para Dispositivos Médicos 93/42/CEE.</p>
	<p>Katalog- oder Bestellnummer</p> <p>Catalogue- or order number</p> <p>Numéro de catalogue ou de commande</p> <p>Número de catálogo o de pedido</p> <p>Codice catalogo e di dell'ordine numero</p> <p>Katalog- eller Beställningsnummer</p> <p>Catalogus- of Bestelnummer</p> <p>Katalog- eller Ordrenummer</p> <p>Katalog- eller bestillingsnummer</p> <p>Luettelo- tai viitenumero</p> <p>Número de catálogo ou pedido</p>
	<p>Seriennummer</p> <p>Serial number</p> <p>Numéro de série</p> <p>Número de serie</p> <p>Numero di serie</p> <p>Seriennummer</p> <p>Seriennummer</p> <p>Seriennummer</p> <p>Seriennummer</p> <p>Sarjanumero</p> <p>Número de série</p>

	<p>Hersteller Manufacturer Fabricant Fabricante Produttore Tillverkare Fabrikant Producent Produsent Valmistaja Fabricante</p>
	<p>Hersteldatum Date of manufacture Date de fabrication Fecha de fabricación Data di produzione Tillverkningsdatum Productiedatum Produktionsdato Produksjonsdato Valmistuspäivä Data de fabricação</p>
	<p>Getrennte Sammlung von Elektro- und Elektronikgeräten (Europäische WEEE Richtlinie) Product bearing this symbol may not be disposed of together with general household waste, but instead requires separate disposal according to local provisions. (European Waste Electrical and Electronic Equipment Directive, WEEE) Tri sélectif des appareils électriques et électroniques (Directive européenne DEEE) Desechado separado de aparatos eléctricos y electrónicos (Directiva Europea RAEE) Raccolta differenziata di apparecchi elettrici ed elettronici (direttiva europea RAEE) Separat insamling av elektriska och elektroniska apparater (det europeiska WEEE-direktivet) Gescheiden inzameling van elektrische en elektronische apparaten (Europese AEEA richtlijn). Separat indsamling af elektrisk og elektronisk udstyr (det europæiske WEEE-direktiv) Produkter med dette symbolet skal ikke avhendes sammen med vanlig husholdningsavfall, men krever separat kassering i henhold til lokale bestemmelser. (European Waste Electrical and Electronic Equipment Directive, WEEE) Sähkö- ja elektroniikkalaitteille tarkoitettu erillinen keräyspiste (eurooppalainen WEEE-standardi) Coleção separada de aparelhos elétricos e eletrônicos (Diretrizes Europeias WEEE)</p>
	<p>Entsorgung an einer kommunalen Sammelstelle Dispose at your local collection point Mise au rebut au point de collecte local Desechar en un punto limpio de la comunidad Smaltimento in un centro di raccolta comunale Avfallshantera på ett kommunalt insamlingsställe Afvoer naar een gemeentelijke inzamellocatie Bortskaffelse på et kommunalt indsamlingssted Avhend hos ditt lokale avfallshåndteringsanlegg Laite on hävitettävä paikalliseen keräyspisteeseen Proceda à eliminação do aparelho em um ponto de coleta municipal</p>

	<p>Zulässiger Temperaturbereich in °C für Lagerung und Transport Temperature limits in °C for storage and transport Plage de température admise en °C pour le stockage et le transport Rango de temperatura permitida en °C para almacenar y transportar el producto Temperatura ammessa in °C per conservazione e trasporto Tillåtet temperaturintervall i °C för lagring och transport Toegestane temperaturen in °C voor opslag en transport Tilladt temperaturområde i °C ved opbevaring og transport Temperaturbegrensning i °C for oppbevaring og transport Näyttää pakkauksen sallitun säilytys- ja kuljetuslämpötilan (°C) Limite de Temperatura em °C para armazenamento e transporte</p>
	<p>Zulässiger Temperaturbereich in °F für Lagerung und Transport Temperature limits in °F for storage and transport Plage de température admise en °F pour le stockage et le transport Rango de temperatura permitida en °F para almacenar y transportar el producto Temperatura ammessa in °F per conservazione e trasporto Tillåtet temperaturintervall i °F för lagring och transport Toegestane temperaturen in °F voor opslag en transport Tilladt temperaturområde i °F ved opbevaring og transport Temperaturbegrensning i °F for oppbevaring og transport Näyttää pakkauksen sallitun säilytys- ja kuljetuslämpötilan (°F) Limite de Temperatura permitida em °F para armazenamento e transporte</p>
	<p>Zulässige Luftfeuchtigkeit für Lagerung und Transport Humidity limitation for storage and transport Humidité admise pour le stockage et le transport Humedad del aire permitida para almacenar y transportar el producto Umidità atmosferica ammessa durante il trasporto e la conservazione Tillåten luftfuktighet för transport och lagring Toegestane luchtvochtigheid voor opslag en transport Tilladt luftfugtighed ved opbevaring og transport Fuktighetsbegrensning for oppbevaring og transport. Sallittu ilmankosteus kuljetuksen ja varastoinnin aikana Umidade do ar admissível para o armazenamento e transporte</p>
	<p>Zulässiger Luftdruck für Lagerung und Transport Pressure limitation for storage and transport Pression atmosphérique admise pendant le transport et le stockage Presión de aire permitida para almacenar y transportar el producto Pressione atmosferica ammessa durante il trasporto e la conservazione Tillåten lufttryck för lagring och transport Toegestane luchtdruk voor opslag en transport Tilladt lufttryk ved opbevaring og transport Trykkgrensning for oppbevaring og transport Sallittu ilmanpaine kuljetuksen ja varastoinnin aikana Pressão do ar admissível para o armazenamento e transporte</p>
	<p>Vorsicht Bruchgefahr! Fragile, handle with care! Fragile ! Manipuler avec soin Atención. Frágil. Attenzione: pericolo di rottura! Försiktigt! Risk för brott Voorzichtig, kans op breuk! Forsigtig, risiko for brud! Ømtålig, behandles forsiktig! Varo särkymisvaaraa! Frágil, manuseie com cuidado!</p>

	<p>Trocken lagern! Keep dry! Conserver au sec ! Conservar en un lugar seco! Evitare ambienti umidi! Förvaras torrt! Droog bewaren! Opbevares tørt! Hold tørt! Säilytetään kuivassa paikassa! Armazenar em ambiente seco!</p>
	<p>Gebrauchsanweisung verbindlich befolgen. (Hintergrundfarbe: blau, Vordergrundfarbe: weiß) Follow instructions for use! (Background color: blue, foreground color: white.) Suivre le mode d'emploi. (Couleur de fond : bleu ; couleur du premier plan : blanc) Seguir obligatoriamente las instrucciones de uso. (Color de fondo: azul, color de primer plano: blanco) Attenersi obbligatoriamente alle istruzioni per l'uso. (Colore dello sfondo: blu, colore in primo piano: bianco) Bruksanvisningen ska alltid följas. (Bakgrundsfärg: blå, förgrundsfärg: vit) De gebruiksaanwijzing is bindend en dient gevolgd te worden. (achtergrondkleur: blauw, voorgrondkleur: wit) Følg altid brugsanvisningen. (Baggrundsfarve: Blå; forgrundsfarve: Hvid) Følg bruksanvisningen! (Bakgrunnsfarge: blå, forgrunnsfarge: hvit.) Käyttöohjetta on noudatettava tarkasti. (Taustaväri: sininen, etualan väri: valkoinen) Siga as instruções de uso! Cor de fundo: azul, cor de primeiro plano: branco)</p>
	<p>Anwendungsteil Typ BF Type BF applied part Partie appliquée de type BF Pieza de aplicación del tipo BF Applicazione di tipo BF Användningsdel för typ BF Gebruiksonderdeel van het type BF Anvendelsesdel type BF Anvendt del type BF Tyyppin BF liityntäosa Parte de aplicação do tipo BF</p>
	<p>Gleichstrom Direct current DC Tension continue Tensión continua (CC) Tensione continua Likspänning Gelijkspanning Jævnspænding DC Likestrøm DC Tasajännite Tensão contínua (CC)</p>

